



# CHYŽBET®

Have-uni s.r.o.  
[www.dlazba.sk](http://www.dlazba.sk)

tel.: (048) 4141323  
mob.: 0905 - 625 751  
mail: [info@dlazba.sk](mailto:info@dlazba.sk)

# Cenník

platnosť od **01.05.2025**

## DOPRAVA:

Spoločnosť Chyžbet SK, s.r.o. vlastní špeciálne dopravné prostriedky s hydraulickými zariadeniami na vykládku palet. Vykládku tovaru HR účtujeme 5€ bez DPH / paletu 5€ bez DPH / Legoblok.

Tovar sa expeduje len na základe písomnej objednávky, Vami objednaný tovar Vám privezieme pri vyťažení kamiónu cca 24t daným smerom.

V prípade vykládky na stavbe alebo v stavebninách VZV alebo iným mechanizmom je doba vykládky do 1 hod zdarma. Každých ďalších začatých 15 min. účtujeme stojné 20€ bez DPH.

Poplatok za dvojvykládku je 20€ bez DPH do vzdialenosti 10 km, **odber min. 5 palet**. Pri vzdialenosti nad 10 km (po tel. dohovore) budú účtované aj km do miesta druhej vykládky, odber min. 5 palet.

Dopravu tovaru zabezpečujeme aj prostredníctvom špedičných spoločností. Cena dopravy prostredníctvom špedície závisí od vzdialenosti miesta dodania z Turian a bude potvrdená v objednávke.

Dopravu tovaru je tiež možné zabezpečiť špeciálnym tandemovým vozidlom s HR, na ktorom je možné odpojiť príves, podľa potreby. Za túto službu účtujeme 60€ bez DPH.



## Dôležité informácie:

Dlažba **GRANIT ANTICO** sa dodáva v balení **Bigbag**. Cena jedného Bigbagu je 15€ bez DPH. Bigbagy nie sú vratné.

**V prípade záujmu je možné ANTIKOVAŤ aj dlažbu Parko, Tehla a Korso I, II, III.**

Pri manipulácii s paletou (rozbalenie palety) účtujeme poplatok **12€ bez DPH** za paletu.

Po predchádzajúcej dohode s predávajúcim je možné povoliť **vrátenie tovaru**, ktorý bude neporušený a originálne zabalený. Kupujúcemu sa bude účtovať manipulačný **poplatok** vo výške **50%** z predajnej ceny tovaru pri zvoze s našou dopravou, pri vlastnej doprave bude účtovaný manipulačný poplatok vo výške **30%** z predajnej ceny tovaru.

Odber značkovacieho kameňa je možný iba pri odbere tovaru – **Meba 8/10**

**Výroba dlažby vo farbách ktoré sa nenachádzajú v tabuľkách je podmienená objednávkami minimálne na 200 m<sup>2</sup>, prípadne podľa dohody s obchodným zástupcom.**



Via Castelo Colormix - pastello

## Projektovanie

Spoločnosť Chyžbet SK, s.r.o. ponúka návrh projektov uloženia zámkovej dlažby s použitím materiálov Premium.

Viac info nájdete na [www.chyzbet.sk/projekty](http://www.chyzbet.sk/projekty).

## PALETA, BIGBAG:

Výrobky spoločnosti Chyžbet sú balené na vratných drevených prepravných paletách označených logom „Chyžbet“

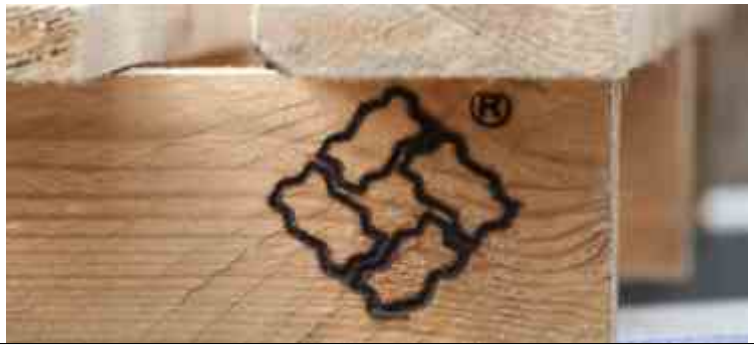

Je možné vrátiť nepoškodené palety, maximálne v takom množstve aké bolo odobraté. Záloha za jednu paletu je 14€ bez DPH. Pri spätnom výkupe palet účtujeme amortizáciu 2€ bez DPH z ceny palety. Vrátenie palet je možné aj v spoločnosti Chyžbet a to do 6 mesiacov odo dňa zakúpenia ak nie je vzájomnou dohodou stanovené inak.

Kupujúci pri vrátení palet je povinný ich roztriediť podľa rovnakej veľkosti a tvaru a uložiť na seba, jednu na druhú, podľa prezentovaného diagramu.

Pri odovzdávaní palet je potrebné vyplniť protokol „**Potvrdenie o odbere palet**“, ktorý nájdete na strane 99, aj na webovej stránke [www.chyzbet.sk](http://www.chyzbet.sk), v sekcii na stiahnutie.

**Poznámka: Spoločnosť Chyžbet nie je povinná odoberať palety od kupujúceho.**

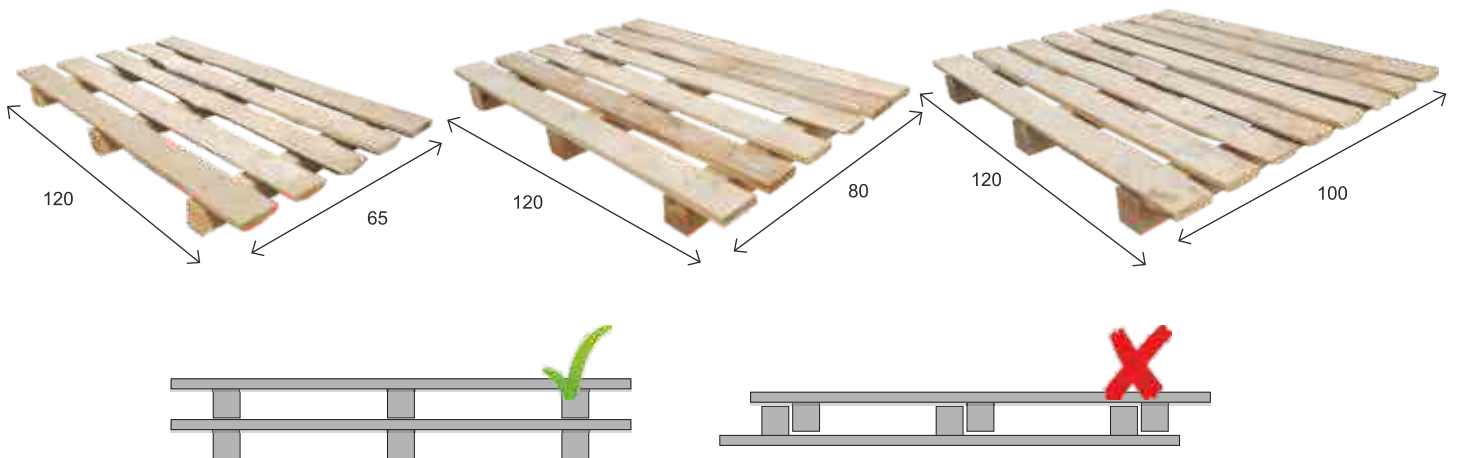

# Betónové dlažby

	Premium															Štandard						
	Vymývaná			Brokovaná			Antico			Colormix												
	40	60	80	60	70	80	60	70	80	40	50	60	70	80	40	50	60	70	80	100		
Akropolis		8	11					21		21				24		28			65		65	
Aleja										21						29						58
Arteria			11			17										29						59
Arto		8			15									24					55			
Behaton s fazetou																		66		66		67
Behaton bez fazety																		66		66		
Behaton krajný																		66		67		67
Behaton polovičky s fazetou																		66		67		67
Behaton polovičky bez fazety																		66		67		
Bulvár			11			17										29						59
City Park																27					57	
Dlažba chodníková	7										23	23					70	70	70	70	70	70
Dlažba pre nevidiacich																		69		69		
Eko-kocka																					60	
Eko Linea																					61	
Futuro			12			17															62	
Futuro Grande			12			18															62	
Futuro Max			12			18															62	
Futuro Quadro			12			18															62	
Granit		9						21						25				55				
Harmonia														24				56				
Holland		9															68	68		68		
Holland I, II, III			13			18										31		68		68		
Jomb																						69
Korso I, II, III																			57			
Meba, Značkovací kameň																					69	69
Metropolis	7	9									23		25				65	65				
Nostalit																	63	63		63		
Old Stone																		63		63		
Optima			13			19										31				59		
Parko		10			15			21					25					55				
Patio		10	13		16		19						26		31			64		64		
Prídlažba																					70	70
Sasso													26					57				
Septimo																					58	
Sinus																		64		64		
Tehla								21					24					55				
Trento													27					56				
Uni coloc																					64	64
Via Castelo														28						58		
Vízia		10			16								27					56				

# Obsah

## DLAŽBA PRÉMIOVÁ

Dlažba vymývaná .....	6
Dlažba chodníková vymývaná .....	7
Dlažba brokovaná .....	14
Dlažba antico .....	20
Dlažba colormix.....	22
Dlažba chodníková colormix .....	23

## SYSTÉM REPLICO

Pne a Dosky .....	32
Travertín .....	35

## PLOTOVÝ SYSTÉM

Plot Moderna .....	36
Plot Orava .....	38

## STRIEŠKY PLOCHÉ

Dvojstranne lámané .....	42
Trojstranne lámané .....	42
Celostranne lámané .....	43

## SYSTÉM COUNTRY

Blok Country .....	45
Platňa Country .....	45
Tehla Country .....	45

## OBKLADOVÉ TEHLIČKY

47

## SCHODY A PALISÁDY LÁMANÝ KAMEŇ

Schody hladké .....	49
Schody lámané .....	49
Mini palisáda a palisády lámaný kameň .....	50

## PALISÁDY

Palisáda hranatá 40 .....	51
Palisáda okrúhla .....	51
Palisáda hranatá .....	51
Palisáda Rondo .....	52

## GAZONY

53

## DLAŽBY ŠTANDARD

Dlažby štandard .....	54
Eko dlažby .....	60

## DLAŽBY PRIEMYSELNÉ

Dlažby priemyselné .....	66
Meba .....	69
Dlažba pre nevidiacich .....	69
Jomb .....	69

## DLAŽBA CHODNÍKOVÁ

Dlažba chodníkov.....	70
Prídlažba .....	

## OBRUBNÍKY

Palisádové .....	71
Parkové obrubníky .....	

## OBRUBNÍKY

Obrubníky cestné 120.....	72
Obrubníky cestné 150.....	72
Obrubníky cestné 200 .....	74
Obrubníky oblúkové .....	75
Turbo obrubníky.....	75
Obrubníky Kasselské .....	76

## DEBNIACE TVÁRNICE

Blok základový .....	78
Debniace tvárnice .....	78
Legoblok .....	79

## OPORNÉ STENY

80

## ŽĽABY

82

## ODVODNENIA

Odvodnenie betónové .....	84
Studničky a rošty .....	84

## KANALIZAČNÝ SYSTÉM

86

## PRODUKTY NA ÚDRŽBU

Produkty na čistenie .....	88
Farbiace produkty .....	89
Impregnačné produkty .....	89

## ŠKÁROVANIE

91

## SPÔSOBY ULOŽENIA

94

## OBCHODNÉ PODMIENKY

95

# Dlažby **VYMÝVANÉ**

Výnimočný vzhľad povrchu vymývanej dlažby vzniká v procese výroby vymývania štrkov najvyššej kvality. Dostupné v širokej farebnej škále vzhľadovo pripomínajúcu štruktúru prírodného kameňa. Je dobrým riešením na vydláždenie záhradných terás, chodníkov, schodov do domu, dvorov či okolia bazénov. Vytvára veľmi estetický dojem a je zároveň vhodná na pohodlné chodenie.



**Biela alpská**



**Biela**

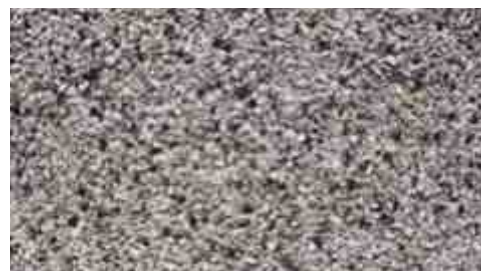

**Sivá**



**Čiernosivá**



**Čierna**



**Citrón**



**Žltá**



**Oranžová**



**Hnedá**

# Dlažby VYMÝVANÉ

## Dlažba chodníková 300 x 300 x 40

fazeta

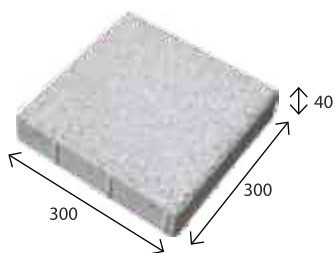

rozmer (mm)	ks / paleta	ks / m <sup>2</sup>	váha 1 ks (kg)	váha palety (kg)
300x300x40	144	11,10	8,00	1300
kód	farba	cena € / ks		
		bez DPH	s DPH	
00447	biela	<b>3,46</b>	<b>4,26</b>	
00448	čierna			
00449	žltá			
00373	sivá			

## Dlažba chodníková 400 x 400 x 40

fazeta

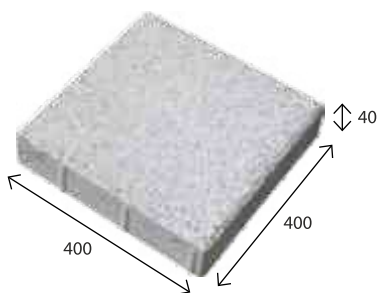

rozmer (mm)	ks / paleta	ks / m <sup>2</sup>	váha 1 ks (kg)	váha palety (kg)
400x400x40	72	6,25	14,30	1140
kód	farba	cena € / ks		
		bez DPH	s DPH	
00055	biela	<b>4,33</b>	<b>5,33</b>	
00057	čierna			
00058	žltá			
00475	sivá			

## Metropolis 4 cm

mikrofazeta

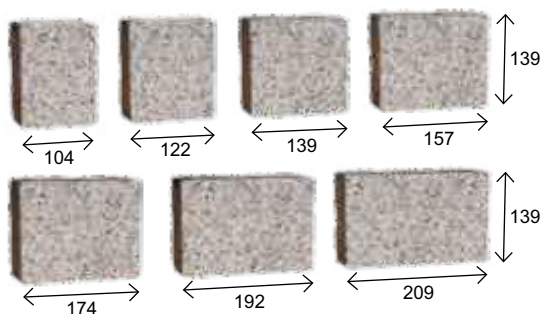

rozmer (mm)	ks / paleta	m <sup>2</sup> / paleta	váha palety (kg)
104x139	112	17,36	1530
122x139	112		
139x139	112		
157x139	112		
174x139	112		
192x139	112		
209x139	112		
kód	farba	cena € / m <sup>2</sup>	
		bez DPH	s DPH
11023	biela	<b>31,00</b>	<b>38,13</b>
11024	čierna		
11025	žltá		

# Dlažby VYMÝVANÉ

## Akropolis 6 cm

bez fazety

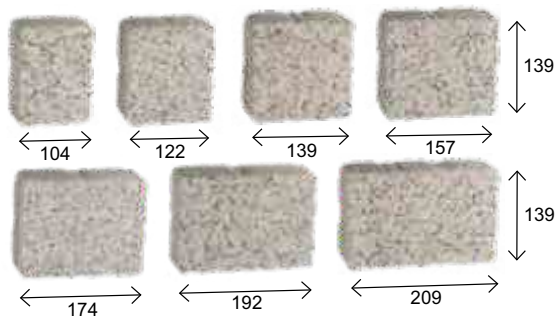

rozmer (mm)	ks / paleta	m <sup>2</sup> / paleta	váha palety (kg)
104x139	70	10,85	1430
122x139	70		
139x139	70		
157x139	70		
174x139	70		
192x139	70		
209x139	70		
kód	farba	cena € / m <sup>2</sup>	
		bez DPH	s DPH
10531	biela	<b>35,60</b>	<b>43,79</b>
10323	čierna		
10002	žltá		

## Arto 6 cm

bez fazety

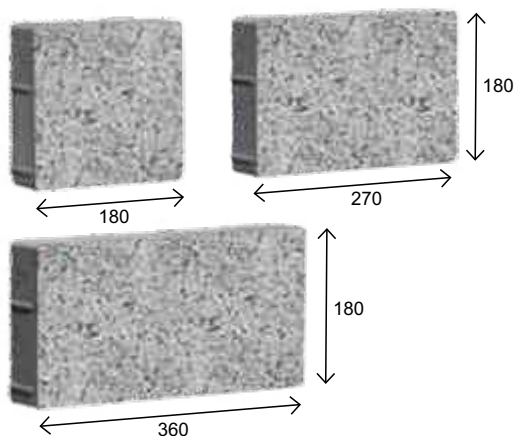

rozmer (mm)	ks / paleta	m <sup>2</sup> / paleta	váha palety (kg)
180x180	60	10,50	1340
270x180	70		
360x180	80		
kód	farba	cena € / m <sup>2</sup>	
		bez DPH	s DPH
11097	biela	<b>36,70</b>	<b>45,14</b>
11098	čierna		
11099	žltá		



Akropolis Vymývaný - biely, čierny

# Dlažby VYMÝVANÉ

## Granit 6 cm

bez fazety

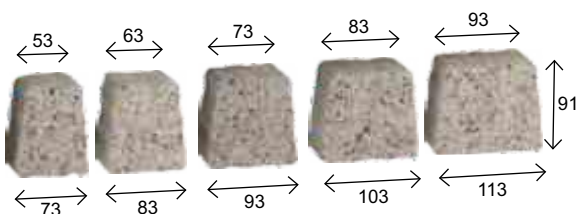

rozmer (mm)	ks / paleta	m <sup>2</sup> / paleta	váha palety (kg)
73x53x91 83x63x91 93x73x91 103x83x91 113x93x91	240 300 210 330 180	10,50	1450
kód	farba	cena € / m <sup>2</sup>	
		bez DPH	s DPH
10885 10887 10993	biela čierna žltá	<b>35,60</b>	<b>43,79</b>

## Holland 6 cm

bez fazety

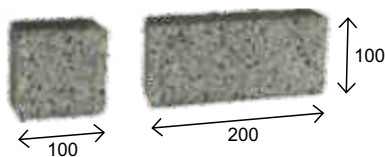

rozmer (mm)	ks / paleta	m <sup>2</sup> / paleta	váha palety (kg)
100x100 200x100	40 520	10,80	1450
kód	farba	cena € / m <sup>2</sup>	
		bez DPH	s DPH
všetky farby na objednávku		<b>35,60</b>	<b>43,79</b>

## Metropolis 6 cm

bez fazety

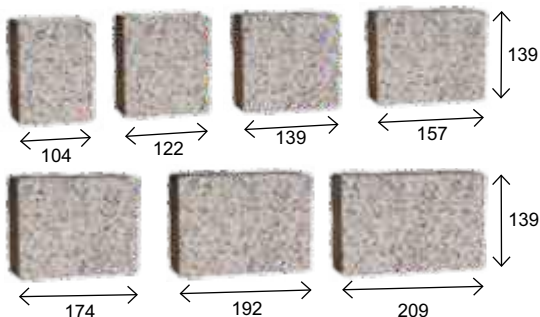

rozmer (mm)	ks / paleta	m <sup>2</sup> / paleta	váha palety (kg)
104x139 122x139 139x139 157x139 174x139 192x139 209x139	70 70 70 70 70 70 70	10,85	1430
kód	farba	cena € / m <sup>2</sup>	
		bez DPH	s DPH
10913 10914 10915	biela čierna žltá	<b>35,60</b>	<b>43,79</b>

# Dlažby VYMÝVANÉ

## Parko 6 cm

bez fazety

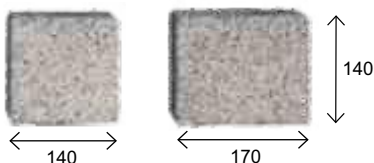

rozmer (mm)	ks / paleta	m <sup>2</sup> / paleta	váha palety (kg)
140x140	240	10,40	1380
170x140	240		
kód	farba	cena € / m <sup>2</sup>	
		bez DPH	s DPH
10548	biela	<b>36,50</b>	<b>44,90</b>
10549	čierna		
10550	žltá		

## Patio 6 cm

mikrofazeta

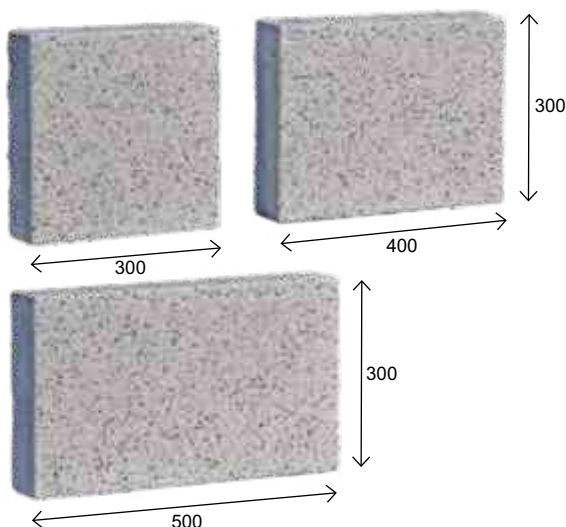

rozmer (mm)	ks / paleta	m <sup>2</sup> / paleta	váha palety (kg)
300x300	30	10,80	1340
400x300	30		
500x300	30		
kód	farba	cena € / m <sup>2</sup>	
		bez DPH	s DPH
11100	biela	<b>36,70</b>	<b>45,14</b>
11101	čierna		
11102	žltá		

## Vízia 6 cm

mikrofazeta

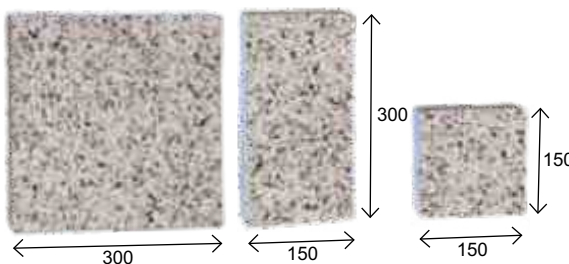

rozmer (mm)	ks / paleta	m <sup>2</sup> / paleta	váha palety (kg)
150x150	60	10,80	1420
300x150	70		
300x300	70		
kód	farba	cena € / m <sup>2</sup>	
		bez DPH	s DPH
10923	biela	<b>36,70</b>	<b>45,14</b>
10924	čierna		
10925	žltá		

# Dlažby VYMÝVANÉ

## Akropolis 8 cm

bez fazety

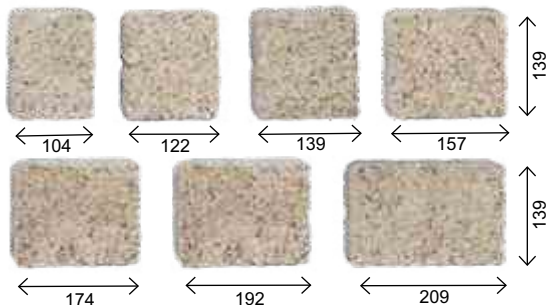

rozmer (mm)	ks / paleta	m <sup>2</sup> / paleta	váha palety (kg)
104x139	56	8,68	1440
122x139	56		
139x139	56		
157x139	56		
174x139	56		
192x139	56		
209x139	56		
kód	farba	cena € / m <sup>2</sup>	
		bez DPH	s DPH
10327	biela	<b>37,70</b>	<b>46,37</b>
10326	čierna		
10325	žltá		

## Arteria 8 cm

mikrofazeta

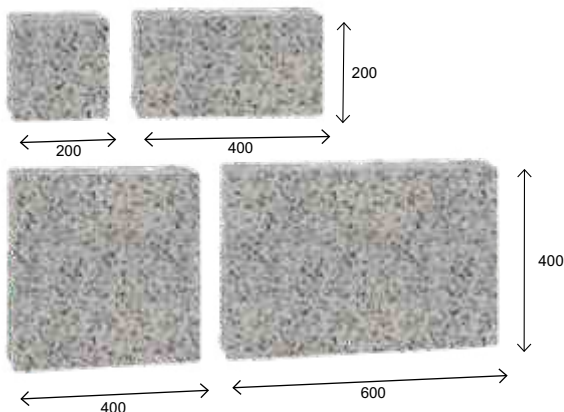

rozmer (mm)	ks / paleta	m <sup>2</sup> / paleta	váha palety (kg)
200x200	16	9,60	1650
400x200	32		
400x400	16		
600x400	16		
kód	farba	cena € / m <sup>2</sup>	
		bez DPH	s DPH
10560	biela	<b>39,70</b>	<b>48,83</b>
10561	čierna		
10562	žltá		

## Bulvár 8 cm

mikrofazeta

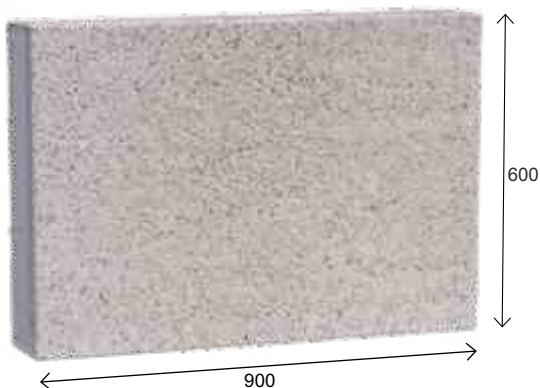

rozmer (mm)	ks / paleta	m <sup>2</sup> / paleta	váha palety (kg)
900x600	16	8,64	1540
kód	farba	cena € / ks	
		bez DPH	s DPH
10936	biela	<b>27,90</b>	<b>34,32</b>
10937	čierna		
10938	žltá		

# Dlažby VYMÝVANÉ

## Futuro 8 cm

bez fazety

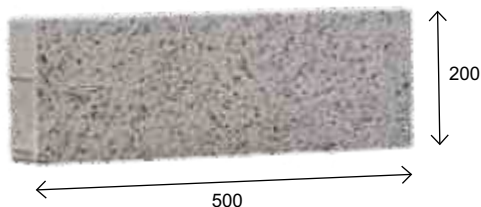
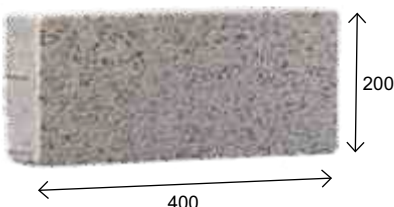
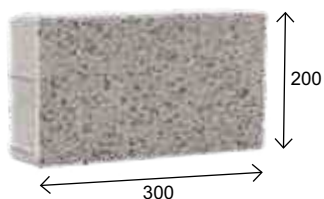

rozmer (mm)	ks / paleta	m <sup>2</sup> / paleta	váha palety (kg)
300x200	32	7,68	1380
400x200	32		
500x200	32		
kód	farba	cena € / m <sup>2</sup>	
		bez DPH	s DPH
10554	biela	<b>39,70</b>	<b>48,83</b>
10555	čierna		
10556	žltá		

## Futuro Grande 8 cm

bez fazety

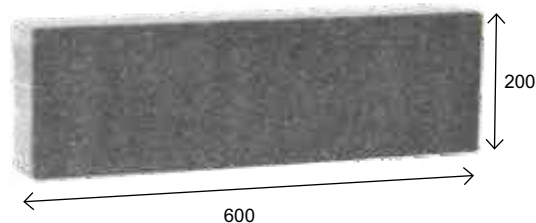

rozmer (mm)	ks / paleta	m <sup>2</sup> / paleta	váha palety (kg)
600x200	64	7,68	1380
kód	farba	cena € / m <sup>2</sup>	
		bez DPH	s DPH
10557	biela	<b>39,70</b>	<b>48,83</b>
10558	čierna		
10559	žltá		

## Futuro Max 8 cm

bez fazety

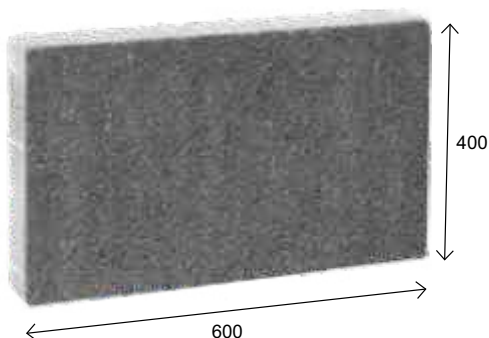

rozmer (mm)	ks / paleta	m <sup>2</sup> / paleta	váha palety (kg)
600x400	32	7,68	1380
kód	farba	cena € / m <sup>2</sup>	
		bez DPH	s DPH
11139	biela	<b>39,70</b>	<b>48,83</b>
11140	čierna		
11141	žltá		

## Futuro Quadro 8 cm

bez fazety

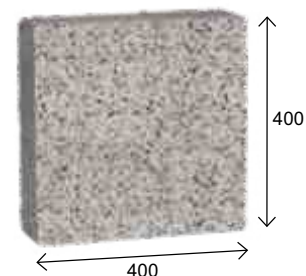

rozmer (mm)	ks / paleta	m <sup>2</sup> / paleta	váha palety (kg)
400x400	48	7,68	1360
kód	farba	cena € / m <sup>2</sup>	
		bez DPH	s DPH
10551	biela	<b>39,70</b>	<b>48,83</b>
10552	čierna		
10553	žltá		

# Dlažby VYMÝVANÉ

## Holland I 8 cm

bez fazety

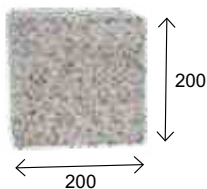

rozmer (mm)	ks / paleta	m <sup>2</sup> / paleta	váha palety (kg)
200x200	192	7,68	1360
kód	farba	cena € / m <sup>2</sup>	
		bez DPH	s DPH
všetky farby na objednávku		<b>39,70</b>	<b>48,83</b>

## Optima 8 cm

mikrofazeta

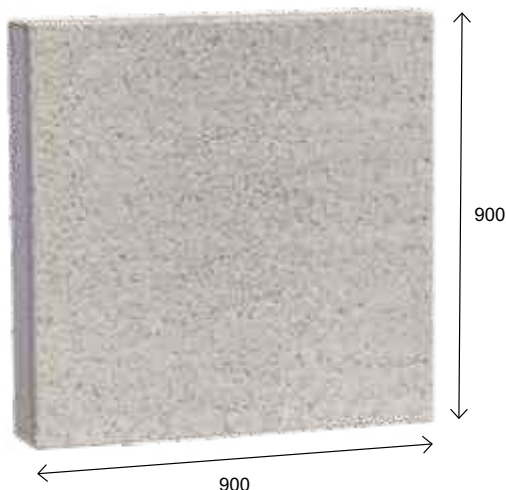

rozmer (mm)	ks / paleta	m <sup>2</sup> / paleta	váha palety (kg)
900x900	8	6,48	1150
kód	farba	cena € / ks	
		bez DPH	s DPH
11142	biela	<b>48,18</b>	<b>59,26</b>
11143	čierna		
11144	žltá		

## Patio 8 cm

mikrofazeta

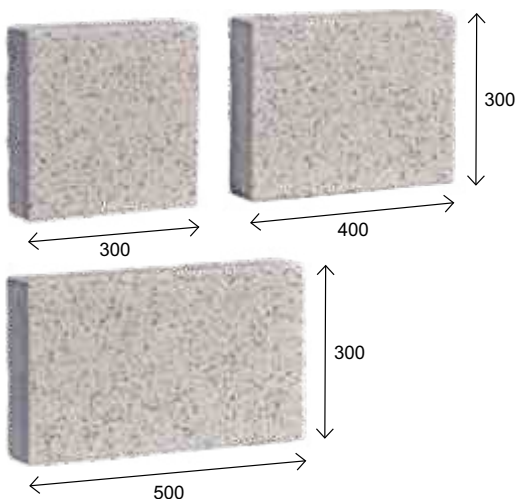

rozmer (mm)	ks / paleta	m <sup>2</sup> / paleta	váha palety (kg)
300x300	24	8,64	1400
400x300	24		
500x300	24		
kód	farba	cena € / m <sup>2</sup>	
		bez DPH	s DPH
11103	biela	<b>39,70</b>	<b>48,83</b>
11104	čierna		
11105	žltá		

# Dlažby **BROKOVANÉ**

Dokonalý vzhľad dlažby jej dodáva výrobný proces. Vrchná nášľapná vrstva má prísady z ušľachtitého kameňa a je upravená otryskaním tzv. brokovaním. Dodatočná impregnácia vo fáze výroby navyše dlažbu chráni pred nečistotami. Vyznačuje sa výraznou štruktúrou, perfektným opracovaním a nenáročnou údržbou. Ideálna na terasy rodinných domov, prístupové a záhradné chodníky, parky, dvory, schody, zimné záhrady a iné.



**Biela**



**Sivá**



**Čierna**



**Piesková**



**Krémová**



**Svetlohnedá**



**Tmavohnedá**



**Červená**

# Dlažby BROKOVANÉ

## Arto 6 cm

bez fazety

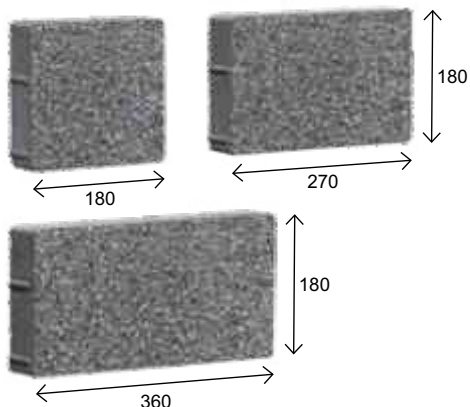

rozmer (mm)	ks / paleta	m <sup>2</sup> / paleta	váha palety (kg)
180x180	60	10,50	1340
270x180	70		
360x180	80		
kód	farba	cena € / m <sup>2</sup>	
		bez DPH	s DPH
11106	biela	<b>39,90</b>	<b>49,08</b>
11107	sivá		
11108	čierna		

## Parko 6 cm

bez fazety

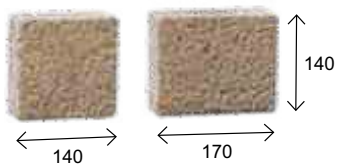

rozmer (mm)	ks / paleta	m <sup>2</sup> / paleta	váha palety (kg)
140x140	240	10,40	1380
170x140	240		
kód	farba	cena € / m <sup>2</sup>	
		bez DPH	s DPH
10566	biela	<b>38,49</b>	<b>47,34</b>
10567	sivá		
10568	čierna		



Parko Brokované - pieskové

# Dlažby BROKOVANÉ

## Patio 6 cm

mikrofazeta

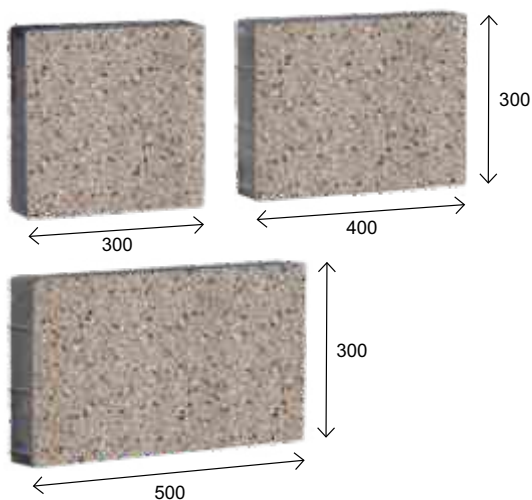

rozmer (mm)	ks / paleta	m <sup>2</sup> / paleta	váha palety (kg)
300x300	30	10,80	1340
400x300	30		
500x300	30		
kód	farba	cena € / m <sup>2</sup>	
		bez DPH	s DPH
11109	biela	<b>39,90</b>	<b>49,08</b>
11110	sivá		
11111	čierna		

## Vízia 6 cm

mikrofazeta

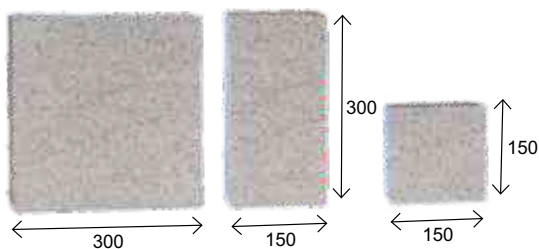

rozmer (mm)	ks / paleta	m <sup>2</sup> / paleta	váha palety (kg)
150x150	60	10,80	1420
300x150	70		
300x300	70		
kód	farba	cena € / m <sup>2</sup>	
		bez DPH	s DPH
10926	biela	<b>39,90</b>	<b>49,08</b>
10927	sivá		
10928	čierna		



Futuro Brokované - čierne, biele

# Dlažby BROKOVANÉ

## Arteria 8 cm

mikrofazeta

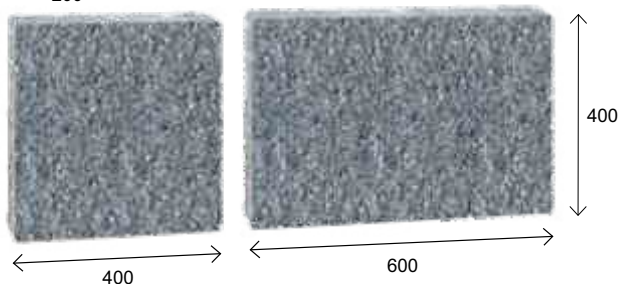
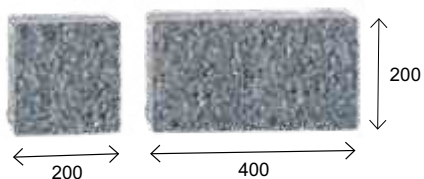

rozmer (mm)	ks / paleta	m <sup>2</sup> / paleta	váha palety (kg)
200x200	16	9,60	1650
400x200	32		
400x400	16		
600x400	16		
kód	farba	cena €/m <sup>2</sup>	
		bez DPH	s DPH
10584	biela	<b>44,85</b>	<b>55,17</b>
10585	sivá		
10586	čierna		

## Bulvár 8 cm

mikrofazeta

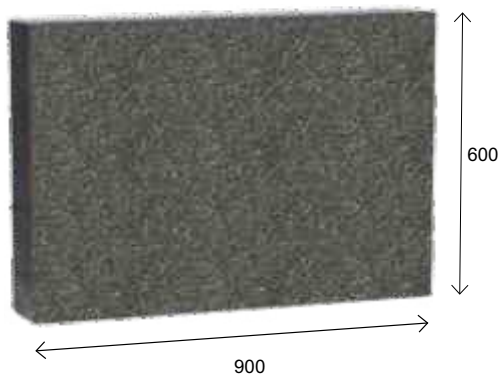

rozmer (mm)	ks / paleta	m <sup>2</sup> / paleta	váha palety (kg)
900x600	16	8,64	1540
kód	farba	cena €/ks	
		bez DPH	s DPH
10939	biela	<b>35,84</b>	<b>44,08</b>
10940	sivá		
10941	čierna		

## Futuro 8 cm

bez fazety

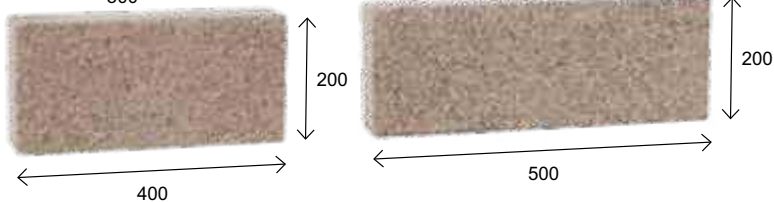
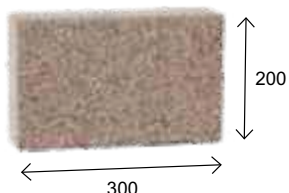

rozmer (mm)	ks / paleta	m <sup>2</sup> / paleta	váha palety (kg)
300x200	32	7,68	1380
400x200	32		
500x200	32		
kód	farba	cena €/m <sup>2</sup>	
		bez DPH	s DPH
10578	biela	<b>44,85</b>	<b>55,17</b>
10579	sivá		
10580	čierna		

# Dlažby BROKOVANÉ

## Futuro Grande 8 cm

bez fazety

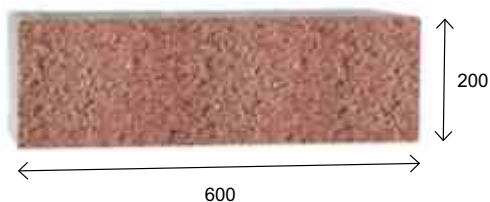

rozmer (mm)	ks / paleta	m <sup>2</sup> / paleta	váha palety (kg)
600x200	64	7,68	1380
kód	farba	cena € / m <sup>2</sup>	
		bez DPH	s DPH
10581	biela	<b>44,85</b>	<b>55,17</b>
10582	sivá		
10583	čierna		

## Futuro Max 8 cm

bez fazety

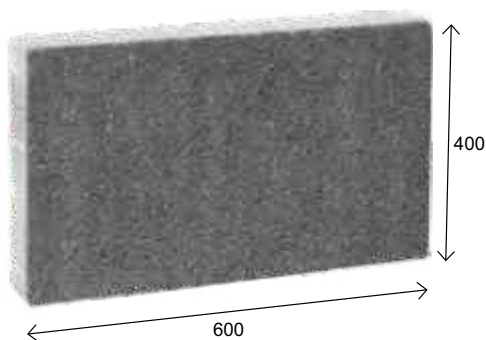

rozmer (mm)	ks / paleta	m <sup>2</sup> / paleta	váha palety (kg)
600x400	32	7,68	1380
kód	farba	cena € / m <sup>2</sup>	
		bez DPH	s DPH
11145	biela	<b>44,85</b>	<b>55,17</b>
11146	sivá		
11147	čierna		

## Futuro Quadro 8 cm

bez fazety

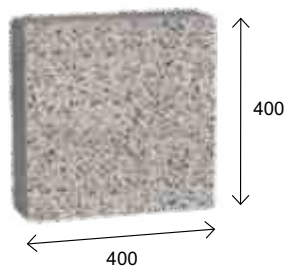

rozmer (mm)	ks / paleta	m <sup>2</sup> / paleta	váha palety (kg)
400x400	48	7,68	1360
kód	farba	cena € / m <sup>2</sup>	
		bez DPH	s DPH
10575	biela	<b>44,85</b>	<b>55,17</b>
10576	sivá		
10577	čierna		

## Holland I 8 cm

bez fazety

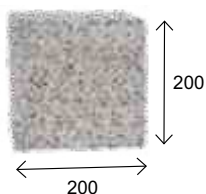

rozmer (mm)	ks / paleta	m <sup>2</sup> / paleta	váha palety (kg)
200x200	192	7,68	1360
kód	farba	cena € / m <sup>2</sup>	
		bez DPH	s DPH
všetky farby na objednávku		<b>43,45</b>	<b>53,44</b>

# Dlažby BROKOVANÉ

## Optima 8 cm

mikrofazeta

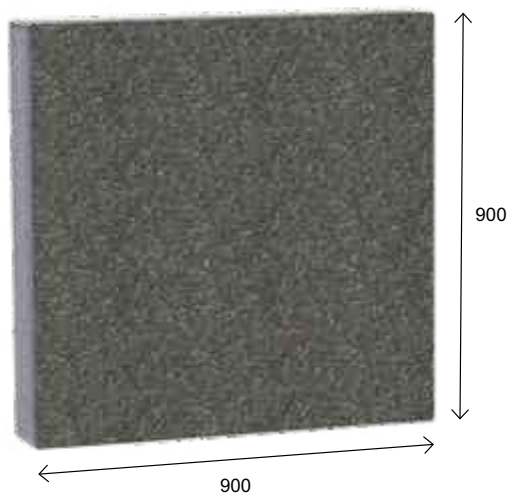

rozmer (mm)	ks / paleta	m <sup>2</sup> / paleta	váha palety (kg)
900x900	8	6,48	1150
kód	farba	cena € / ks	
		bez DPH	s DPH
11148	biela	54,50	67,04
11149	sivá		
11150	čierna		

## Patio 8 cm

mikrofazeta

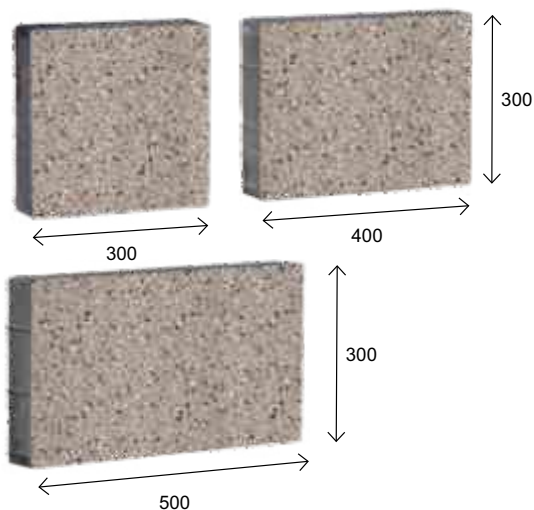

rozmer (mm)	ks / paleta	m <sup>2</sup> / paleta	váha palety (kg)
300x300	24	8,64	1400
400x300	24		
500x300	24		
kód	farba	cena € / m <sup>2</sup>	
		bez DPH	s DPH
11112	biela	44,85	55,17
11113	sivá		
11114	čierna		



Parko Brokované - červené

# Dlažby **ANTICO**

Ušľachtilá dlažba ANTICO vzniká špecifickým procesom výroby, čo jej dodáva historický vzhľad. Táto dlažba je typická nepravidelnými okrajmi a povrchom, ktorý imituje vplyv času. Kúzlo tejto dlažby spočíva v jej nedokonalosti. Tieto exkluzívne produkty dodávajú okoliu mimoriadny vzhľad s čarovnou atmosférou.

Dlažba ANTICO je skvelým riešením pre milovníkov rustikálnych alebo klasických priestorov.

**UPOZORNENIE:** Dlažbu ANITCO vo farebnom prevedení COLORMIX by ste mali ukladať súčasne z 3 až 5 palet, čím dosiahnete rovnomerné farebné rozloženie povrchu.



Sivá



Čierna



Pastello



Terra



Pyrit



Andezit



Onyx



Láva



Gaštan

# Dlažby **ANTICO**

## Granit 6 cm

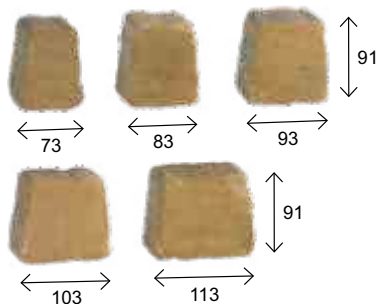

rozmer (mm)	ks / paleta	m <sup>2</sup> / paleta	váha palety (kg)
73x53x91 83x63x91 93x73x91 103x83x91 113x93x91	240 300 210 330 180	10,50	1450
kód	farba	cena € / m <sup>2</sup>	
		bez DPH	s DPH
10646 10648 11059	pastello onyx sivá	<b>39,90</b>	<b>49,08</b>

## Tehla 6 cm

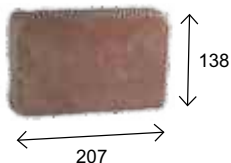

rozmer (mm)	ks / paleta	m <sup>2</sup> / paleta	váha palety (kg)
207x138	360	10,30	1405
kód	farba	cena € / m <sup>2</sup>	
		bez DPH	s DPH
všetky farby na objednávku		<b>39,90</b>	<b>49,08</b>

## Parko 6 cm

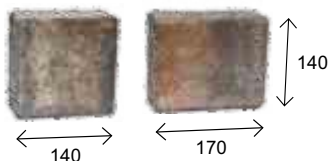

rozmer (mm)	ks / paleta	m <sup>2</sup> / paleta	váha palety (kg)
140x140 170x140	240 240	10,40	1380
kód	farba	cena € / m <sup>2</sup>	
		bez DPH	s DPH
všetky farby na objednávku		<b>39,90</b>	<b>49,08</b>

## Akropolis 6 cm, 8 cm

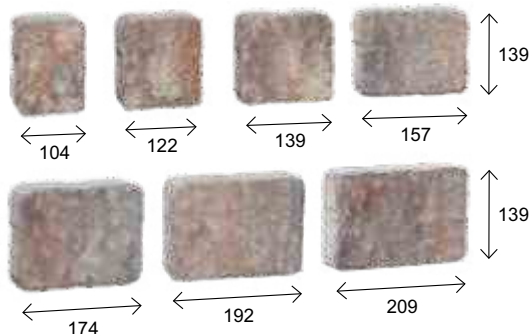

rozmer (mm)	ks / paleta		m <sup>2</sup> / paleta		váha palety (kg)	
	6 cm	8 cm	6 cm	8 cm	6 cm	8 cm
104x139 122x139 139x139 157x139 174x139 192x139 209x139	70 70 70 70 70 70 70	56 56 56 56 56 56 56	10,85	8,68	1430	1440
farba	cena € / m <sup>2</sup>					
	hrúbka	bez DPH		s DPH		
všetky farby na objednávku		6 cm	<b>39,90</b>	<b>49,08</b>		
		8 cm	<b>44,80</b>	<b>55,10</b>		

## Aleja 8 cm

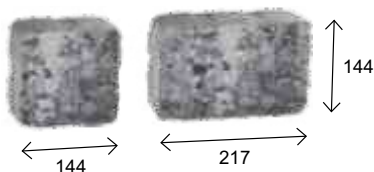

rozmer (mm)	ks / paleta	m <sup>2</sup> / paleta	váha palety (kg)
144x144 217x144	192 128	8,00	1380
kód	farba	cena € / m <sup>2</sup>	
		bez DPH	s DPH
10655 10657 10012	pastello onyx sivá	<b>44,85</b>	<b>55,17</b>

# Dlažby COLORMIX

Univerzálna farebná schéma Colormix sa dá použiť takmer v každom priestore, pretože imituje vzhľad kameňa. Farby s veľkou škálou odtieňov a tónovaním umožňujú vytvárať jedinečné kompozície s prírodným a teplým charakterom. Colormixy dodajú energiu každému priestoru, kde sú umiestnené. Hlavný charakteristický znak je kombinácia rôznych farieb a odtieňov na jednej kocke.

**UPOZORNENIE:** Dlažbu Colormix by ste mali ukladať súčasne z 3 až 5 palet, aby ste dosiahli rovnomerné farebné rozloženie.



Pastello



Terra



Pyrit



Onyx



Farby jesene

# Dlažby COLORMIX

## Dlažba chodníková 300 x 300 x 40

fazeta

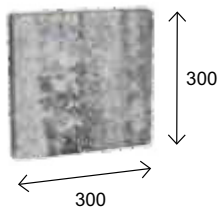

rozmer (mm)	ks / paleta	ks / m <sup>2</sup>	váha 1 ks (kg)	váha palety (kg)
300x300x40	144	11,10	8,00	1180
kód	farba	cena € / ks		
		bez DPH	s DPH	
všetky farby na objednávku		<b>2,82</b>	<b>3,47</b>	

## Dlažba chodníková 400 x 400 x 40

fazeta

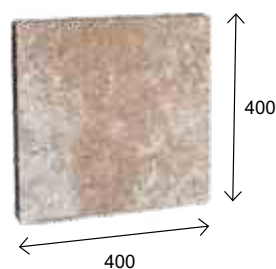

rozmer (mm)	ks / paleta	ks / m <sup>2</sup>	váha 1 ks (kg)	váha palety (kg)
400x400x40	72	6,25	14,30	1140
kód	farba	cena € / ks		
		bez DPH	s DPH	
00045	farby jesene	<b>4,56</b>	<b>5,61</b>	
00719	terra			
00048	pastello			
00720	onyx			
00818	pyrit			

## Dlažba chodníková 400 x 400 x 50

fazeta

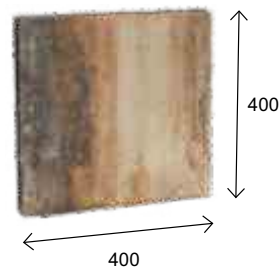

rozmer (mm)	ks / paleta	ks / m <sup>2</sup>	váha 1 ks (kg)	váha palety (kg)
400x400x50	72	6,25	17,00	1230
kód	farba	cena € / ks		
		bez DPH	s DPH	
10590	farby jesene	<b>4,98</b>	<b>6,13</b>	
11180	terra			
10589	pastello			
10961	onyx			
11181	pyrit			

## Metropolis 4 cm

mikrofazeta

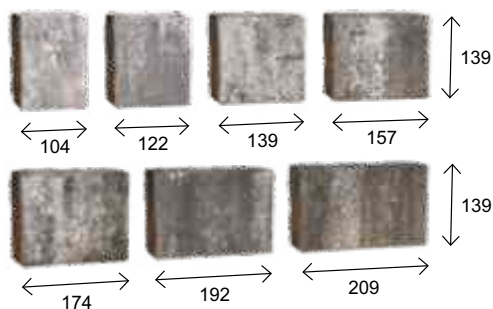

rozmer (mm)	ks / paleta	m <sup>2</sup> / paleta	váha palety (kg)
104x139	112	17,36	1530
122x139	112		
139x139	112		
157x139	112		
174x139	112		
192x139	112		
209x139	112		
kód	farba	cena € / m <sup>2</sup>	
		bez DPH	s DPH
11026	farby jesene	<b>26,00</b>	<b>31,98</b>
11027	pastello		
11028	pyrit		
11029	onyx		
11030	terra		

# Dlažby COLORMIX

## Akropolis 6 cm

bez fazety

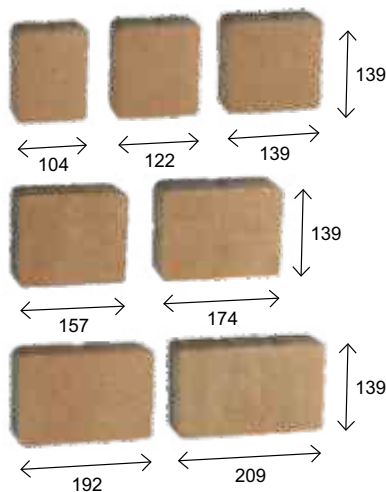

rozmer (mm)	ks / paleta	m <sup>2</sup> / paleta	váha palety (kg)
104x139	70	10,85	1430
122x139	70		
139x139	70		
157x139	70		
174x139	70		
192x139	70		
209x139	70		
kód	farba	cena € / m <sup>2</sup>	
		bez DPH	s DPH
10331	farby jesene	<b>27,80</b>	<b>34,19</b>
11046	terra		
11044	onyx		
10328	pastello		
11045	pyrit		

## Arto 6 cm

bez fazety

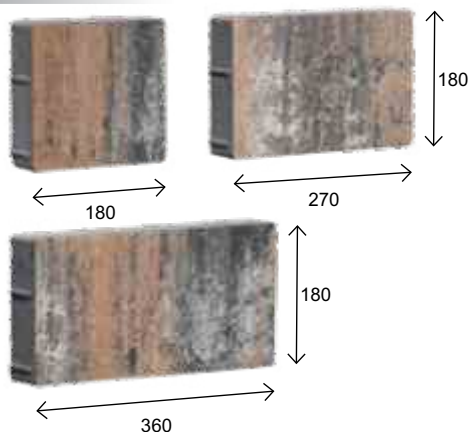

rozmer (mm)	ks / paleta	m <sup>2</sup> / paleta	váha palety (kg)
180x180	60	10,50	1340
270x180	70		
360x180	80		
kód	farba	cena € / m <sup>2</sup>	
		bez DPH	s DPH
11120	farby jesene	<b>29,30</b>	<b>36,04 €</b>
11121	pastello		
11122	pyrit		
11123	onyx		
11124	terra		

## Tehla 6 cm

bez fazety

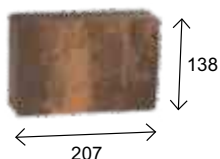

rozmer (mm)	ks / paleta	m <sup>2</sup> / paleta	váha palety (kg)
207x138	360	10,30	1405
kód	farba	cena € / m <sup>2</sup>	
		bez DPH	s DPH
všetky farby na objednávku		<b>27,80</b>	<b>34,19</b>

## Harmonia 6 cm

mikrofazeta

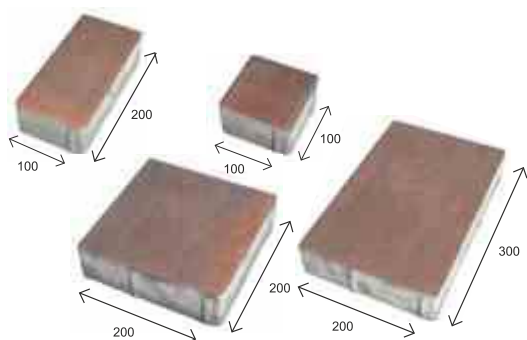

rozmer (mm)	ks / paleta	m <sup>2</sup> / paleta	váha palety (kg)
100x100	120	10,60	1500
100x200	60		
200x200	120		
200x300	60		
kód	farba	cena € / m <sup>2</sup>	
		bez DPH	s DPH
00082	farby jesene	<b>19,71</b>	<b>24,24</b>
00085	pastello		
00770	pyrit		
00723	onyx		
00722	terra		

# Dlažby COLORMIX

## Granit 6 cm

bez fazety

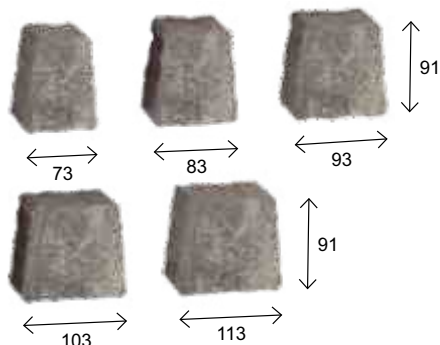

rozmer (mm)	ks / paleta	m <sup>2</sup> / paleta	váha palety (kg)
73x53x91	240	10,50	1450
83x63x91	300		
93x73x91	210		
103x83x91	330		
113x93x91	180		
kód	farba	cena € / m <sup>2</sup>	
		bez DPH	s DPH
10077	farby jesene	27,80	34,19
10334	terra		
10079	pastello		
11078	onyx		
10964	pyrit		

## Metropolis 6 cm

mikrofazeta

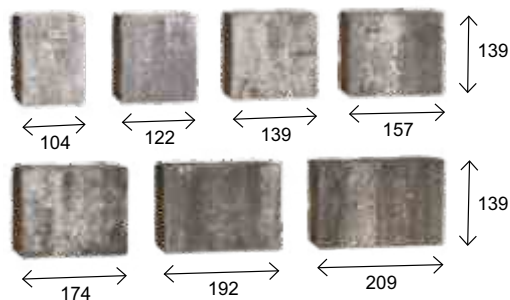

rozmer (mm)	ks / paleta	m <sup>2</sup> / paleta	váha palety (kg)
104x139	70	10,85	1430
122x139	70		
139x139	70		
157x139	70		
174x139	70		
192x139	70		
209x139	70		
kód	farba	cena € / m <sup>2</sup>	
		bez DPH	s DPH
10916	farby jesene	27,80	34,19
10917	terra		
10919	onyx		
10918	pastello		
11058	pyrit		

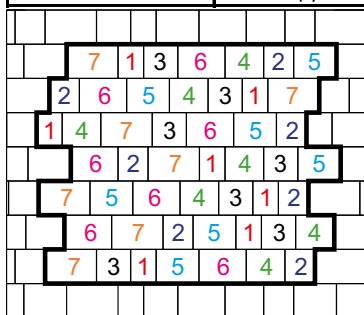

Spôsob uloženia dlažby Metropolis

## Parko 6 cm

bez fazety

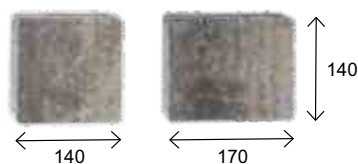

rozmer (mm)	ks / paleta	m <sup>2</sup> / paleta	váha palety (kg)
140x140	240	10,40	1380
170x140	240		
kód	farba	cena € / m <sup>2</sup>	
		bez DPH	s DPH
10593	farby jesene	27,80	34,19
11018	terra		
10547	pastello		
10515	onyx		
11017	pyrit		

# Dlažby COLORMIX

## Patio 6 cm

mikrofazeta

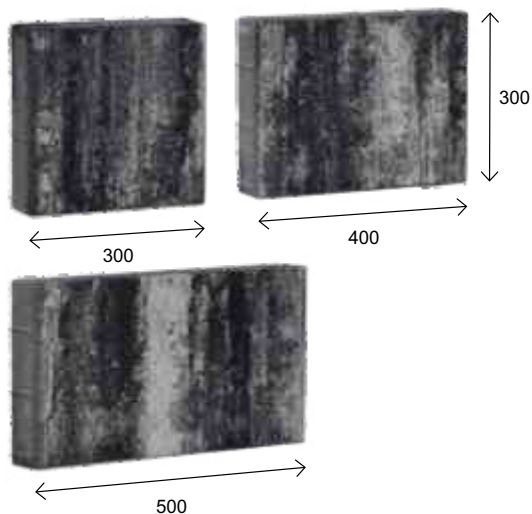

rozmer (mm)	ks / paleta	m <sup>2</sup> / paleta	váha palety (kg)
300x300	30	10,80	1340
400x300	30		
500x300	30		
kód	farba	cena € / m <sup>2</sup>	
		bez DPH	s DPH
11125	farby jesene	<b>29,30</b>	<b>36,04</b>
11126	pastello		
11127	pyrit		
11128	onyx		
11129	terra		

## Sasso 6 cm

bez fazety



rozmer (mm)	m <sup>2</sup> / paleta	váha palety (kg)	
8 častí	9,34	1340	
kód	farba	cena € / m <sup>2</sup>	
		bez DPH	s DPH
00338	farby jesene	<b>23,61</b>	<b>29,04</b>
00960	terra		
00240	pastello		
00485	onyx		
00375	pyrit		

### Uloženie dlažby Sasso

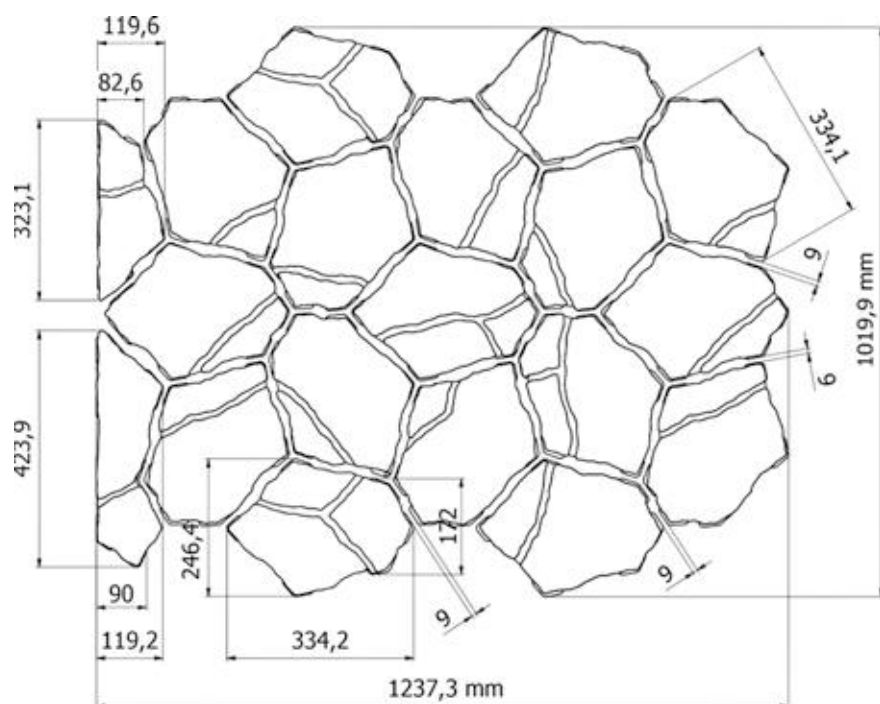

Na škárovanie dlažby Sasso odporúčame použiť AMBRASIN S5 + kremičitý piesok ktorý nájdete na strane 91.

# Dlažby COLORMIX

## Trento 6 cm

bez fazety

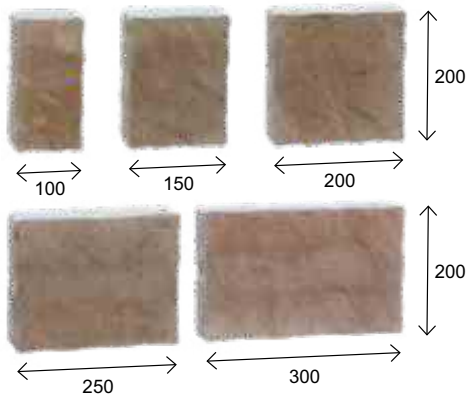

rozmer (mm)	ks / paleta	m <sup>2</sup> / paleta	váha palety (kg)
100X200 150X200 200X200 250X200 300X200	50 70 70 30 30	9,20	1320
kód	farba	cena € / m <sup>2</sup>	
		bez DPH	s DPH
00261 00959 00265 00721 00747	farby jesene terra pastello onyx pyrit	<b>23,61</b>	<b>29,04</b>

## Vízia 6 cm

mikrofazeta

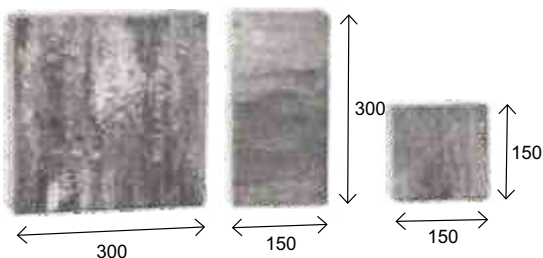

rozmer (mm)	ks / paleta	m <sup>2</sup> / paleta	váha palety (kg)
150x150 300x150 300x300	60 70 70	10,80	1420
kód	farba	cena € / m <sup>2</sup>	
		bez DPH	s DPH
00821 00948 00820 00953 00822	farby jesene terra onyx pastello pyrit	<b>19,71</b>	<b>24,24</b>

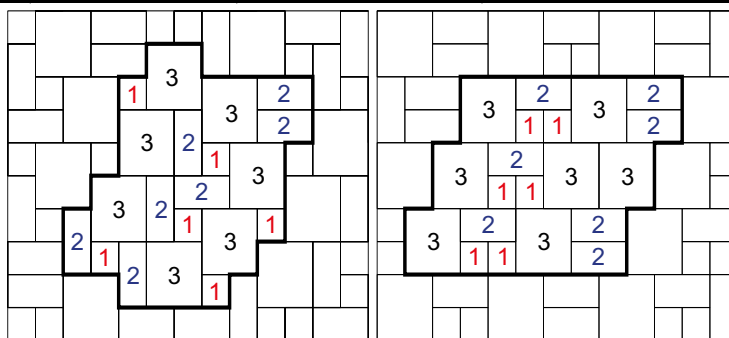

Spôsob uloženia dlažby Vizia

## City Park 7 cm

bez fazety

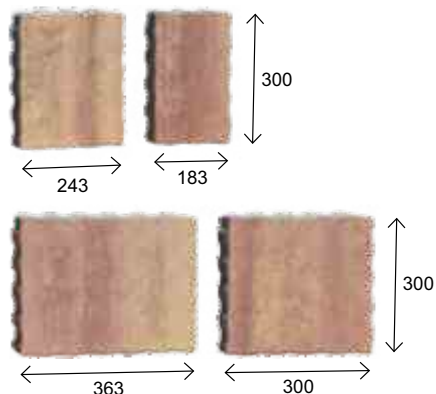

rozmer (mm)	ks / paleta	m <sup>2</sup> / paleta	váha palety (kg)
183x300 243x300 300x300 363x300	30 30 30 30	9,73	1460
kód	farba	cena € / m <sup>2</sup>	
		bez DPH	s DPH
10047 11174 10872 11048 10871	farby jesene pastello pyrit onyx terra	<b>36,50</b>	<b>44,90</b>

# Dlažby COLORMIX

## Via Castelo 7 cm

bez fazety

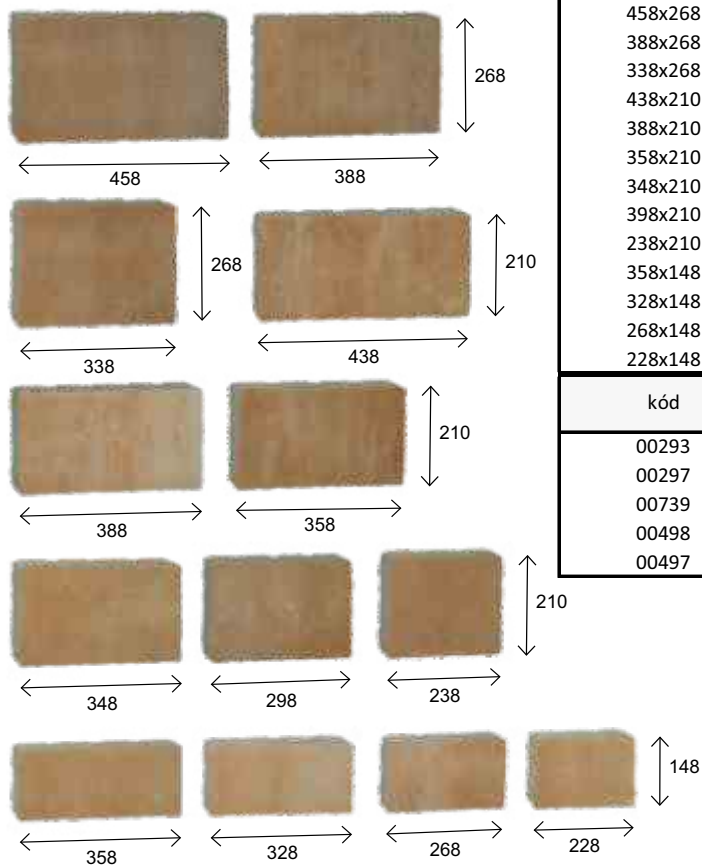

rozmer (mm)	ks / paleta	m <sup>2</sup> / paleta	váha palety (kg)
458x268	10	9,92	1560
388x268	10		
338x268	10		
438x210	10		
388x210	10		
358x210	10		
348x210	10		
398x210	10		
238x210	10		
358x148	10		
328x148	10		
268x148	10		
228x148	10		
kód	farba		
		bez DPH	s DPH
00293	farby jesene	24,06	29,59
00297	pastello		
00739	pyrit		
00498	onyx		
00497	terra		

## Akropolis 8 cm

bez fazety

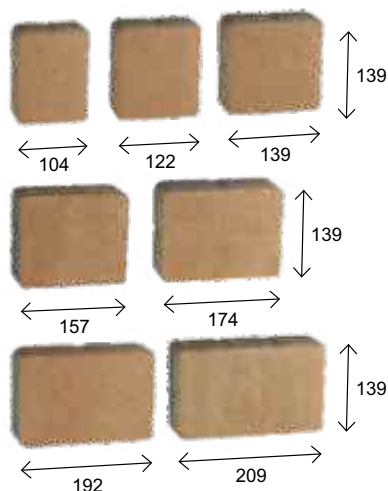

rozmer (mm)	ks / paleta	m <sup>2</sup> / paleta	váha palety (kg)
104x139	56	8,68	1440
122x139	56		
139x139	56		
157x139	56		
174x139	56		
192x139	56		
209x139	56		
kód	farba		
		bez DPH	s DPH
10345	farby jesene	36,50	44,90
10347	pastello		
11054	pyrit		
11053	onyx		
11052	terra		

# Dlažby COLORMIX

## Aleja 8 cm

bez fazety



rozmer (mm)	ks / paleta	m <sup>2</sup> / paleta	váha palety (kg)
144x144	192	8,00	1380
217x144	128		
kód	farba	cena €/m <sup>2</sup>	
		bez DPH	s DPH
všetky farby na objednávku		<b>36,50</b>	<b>44,90</b>

## Arteria 8 cm

mikrofazeta

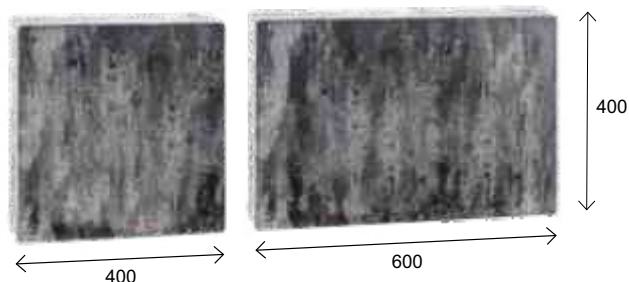
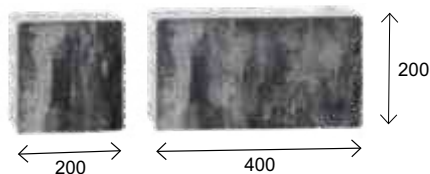

rozmer (mm)	ks / paleta	m <sup>2</sup> / paleta	váha palety (kg)
200x200	16	9,60	1650
400x200	32		
400x400	16		
600x400	16		
kód	farba	cena € / m <sup>2</sup>	
		bez DPH	s DPH
10603	farby jesene pastello pyrit onyx terra	<b>36,70</b>	<b>45,14</b>
10604			
10980			
10959			
11055			

## Bulvár 8 cm

mikrofazeta

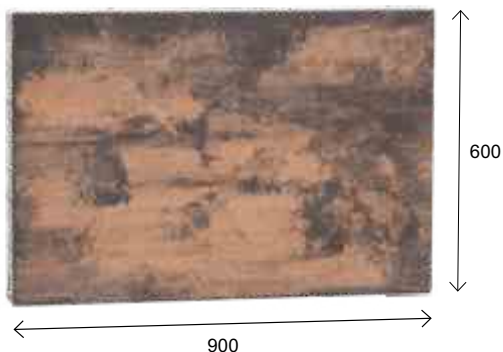

rozmer (mm)	ks / paleta	m <sup>2</sup> / paleta	váha palety (kg)
900x600	16	8,64	1540
kód	farba	cena € / ks	
		bez DPH	s DPH
10942	farby jesene pastello pyrit onyx terra	<b>25,90</b>	<b>31,86</b>
10944			
11057			
10945			
11056			

# Dlažby COLORMIX

## Futuro 8 cm

bez fazety

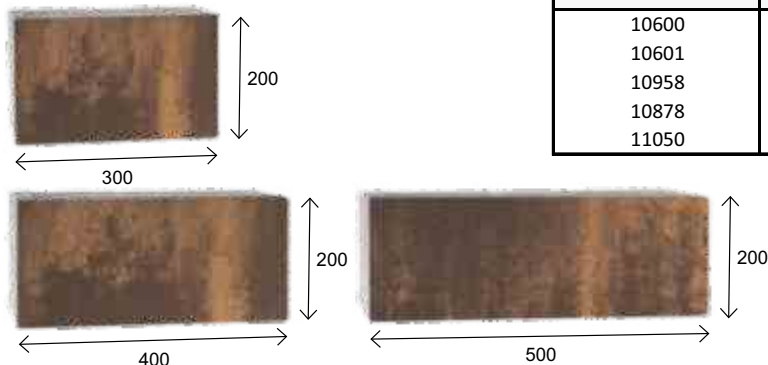

rozmer (mm)	ks / paleta	m <sup>2</sup> / paleta	váha palety (kg)
300x200	32	7,68	1380
400x200	32		
500x200	32		
kód	farba	cena € / m <sup>2</sup>	
		bez DPH	s DPH
10600	farby jesene pastello pyrit onyx terra	35,30	43,42
10601			
10958			
10878			
11050			

## Futuro Grande 8 cm

bez fazety

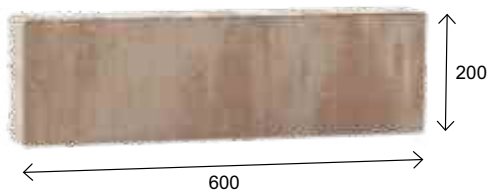

rozmer (mm)	ks / paleta	m <sup>2</sup> / paleta	váha palety (kg)
600x200	64	7,68	1380
kód	farba	cena € / m <sup>2</sup>	
		bez DPH	s DPH
10637	farby jesene pastello pyrit onyx terra	35,30	43,42
10638			
10869			
10953			
11051			

## Futuro Max 8 cm

bez fazety

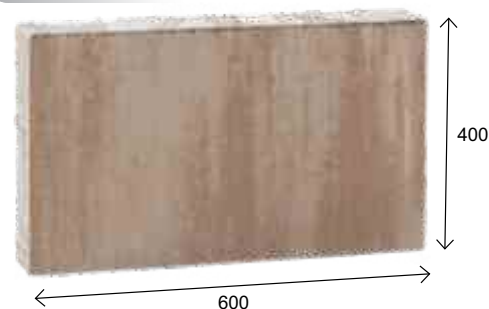

rozmer (mm)	ks / paleta	m <sup>2</sup> / paleta	váha palety (kg)
600x400	32	7,68	1380
kód	farba	cena € / m <sup>2</sup>	
		bez DPH	s DPH
11151	farby jesene pastello pyrit onyx terra	35,30	43,42
11152			
11153			
11154			
11155			

## Futuro Quadro 8 cm

bez fazety

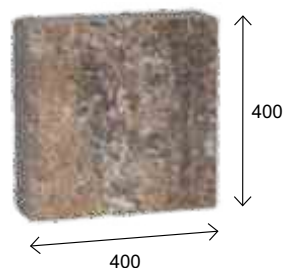

rozmer (mm)	ks / paleta	m <sup>2</sup> / paleta	váha palety (kg)
400x400	48	7,68	1360
kód	farba	cena € / m <sup>2</sup>	
		bez DPH	s DPH
10597	farby jesene pastello pyrit onyx terra	35,30	43,42
10596			
11036			
11007			
11049			

# Dlažby COLORMIX

## Holland I 8 cm

bez fazety

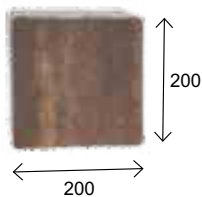

rozmer (mm)	ks / paleta	m <sup>2</sup> / paleta	váha palety (kg)
200x200	192	7,68	1360
kód	farba	cena € / m <sup>2</sup>	
		bez DPH	s DPH
00501	farby jesene	<b>33,60</b>	<b>41,33</b>
00500	pastello		
00964	pyrit		
00503	onyx		
00963	terra		

## Optima 8 cm

mikrofazeta

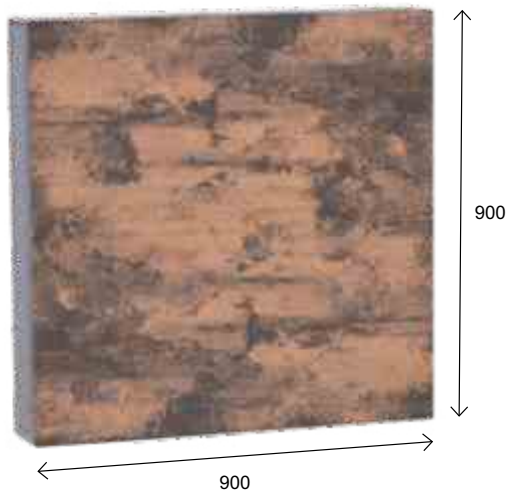

rozmer (mm)	ks / paleta	m <sup>2</sup> / paleta	váha palety (kg)
900x900	8	6,48	1150
kód	farba	cena € / ks	
		bez DPH	s DPH
11156	farby jesene	<b>45,60</b>	<b>56,09</b>
11157	pastello		
11158	pyrit		
11159	onyx		
11160	terra		

## Patio 8 cm

mikrofazeta

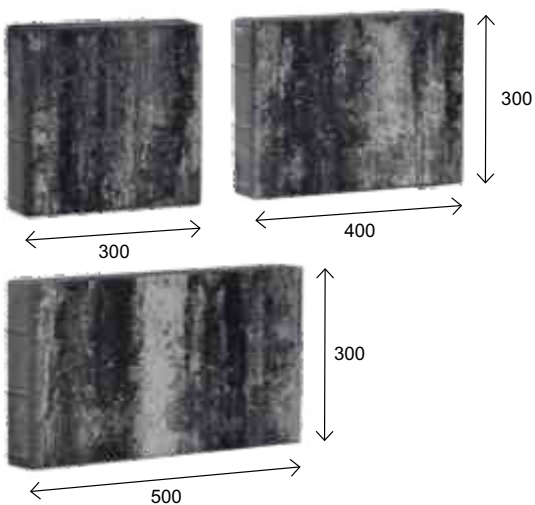

rozmer (mm)	ks / paleta	m <sup>2</sup> / paleta	váha palety (kg)
300x300	24	8,64	1400
400x300	24		
500x300	24		
kód	farba	cena € / m <sup>2</sup>	
		bez DPH	s DPH
11115	farby jesene	<b>35,30</b>	<b>43,42</b>
11116	pastello		
11117	pyrit		
11118	onyx		
11119	terra		

System Replico je rad unikátnych produktov vyrobených špeciálnou technológiou, čo umožňuje získať akýkoľvek tvar a textúru, napr. drevo alebo kameň. Tak ako v prírode nenájdete dva rovnaké kamene, tak ani produkty v systéme Replico nie sú dokonale rovnaké výškou ani dĺžkou. Sú podobné, ale môžu existovať minimálne rozdiely 1-2 mm. Preto je potrebné manuálne pokladanie pomocou gumových nástrojov spolu s korekciou hrúbky lôžka.

**UPOZORNENIE:** Pred inštaláciou dôrazne odporúčame impregnovat' povrch výrobkov. Impregnačné prostriedky nájdete na strane 89 - 90.

## Farby Peň

---



Akácia



Orech

## Farby Doska Molo

---



Sivá



Piesková

## Farby Travertín

---



Sivá



Žltá



Piesková



Krémová

# System REPLICO

## Peň



rozmer (mm)	ks / paleta	ks / m <sup>2</sup>	váha 1 ks (kg)
Ø370-390x35	50	6,67	7 - 9
kód	farba	cena € / ks	
		bez DPH	s DPH
10606	akácia	<b>11,60</b>	<b>14,27</b>
10607	orech		

## Doska Antico

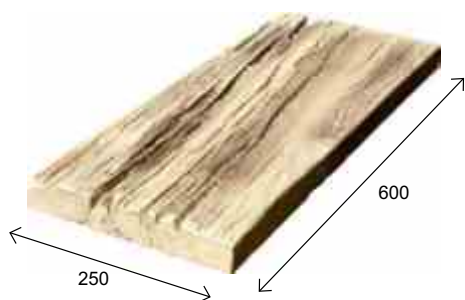

rozmer (mm)	ks / paleta	ks / m <sup>2</sup>	váha 1 ks (kg)
600x250x40	50	6,67	12,5
kód	farba	cena € / ks	
		bez DPH	s DPH
10608	akácia	<b>12,35</b>	<b>15,19</b>



Peň - akácia



Doska Antico - akácia

## Doska Molo

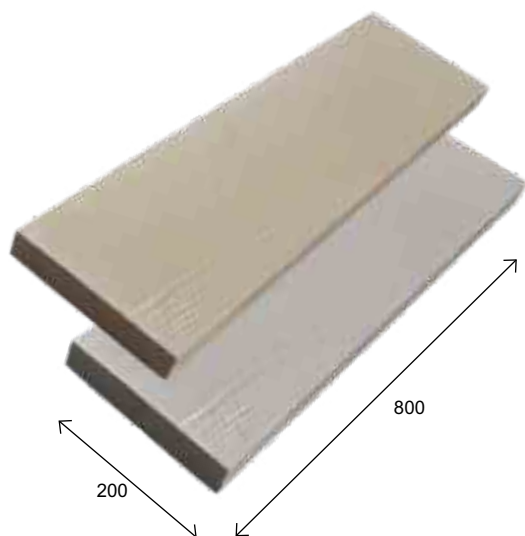





rozmer (mm)	ks / paleta	ks / m <sup>2</sup>	váha 1 ks (kg)
800x200x40	48	6,25	11,33
kód	farba	cena € / ks	
		bez DPH	s DPH
10952	sivá	<b>12,35</b>	<b>15,19</b>
10966	piesková		

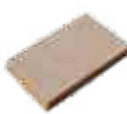

Platne Travertín - piesková, krémová

# System REPLICO

produkty	rozmer (mm)	ks/paleta	ks/m <sup>2</sup>	váha 1 ks	váha palety	kód	farba	cena €/ks		
								bez DPH	s DPH	
Platňa Travertín Typ A	600x600x40		24	2,82	31	744	10612	sivá	<b>24,40</b>	<b>30,01</b>
							10613	žltá		
							10614	piesková		
							10615	krémová		
Platňa Travertín Typ B	600x400x40		24	4,23	22,5	540	10616	sivá	<b>16,40</b>	<b>20,17</b>
							10617	žltá		
							10618	piesková		
							10619	krémová		
Platňa Travertín Typ C	400x400x40		48	6,37	12,5	600	10620	sivá	<b>13,40</b>	<b>16,48</b>
							10621	žltá		
							10622	piesková		
							10623	krémová		
Platňa Travertín Typ D	400x200x40		48	12,82	6,2	298	10624	sivá	<b>7,60</b>	<b>9,35</b>
							10625	žltá		
							10626	piesková		
							10627	krémová		
Platňa Travertín Typ E	200x200x40		250	26,31	3	750	10628	sivá	<b>4,90</b>	<b>6,03</b>
							10629	žltá		
							10630	piesková		
							10631	krémová		

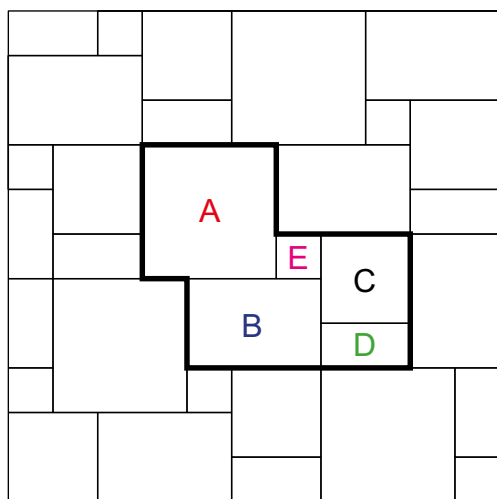

- A - 600 x 600 mm
- B - 600 x 400 mm
- C - 400 x 400 mm
- D - 400 x 200 mm
- E - 200 x 200 mm

Spôsob uloženia platní Travertín

# Plotový systém MODERNA

Plotový systém Moderna sa skladá z jedného typu tvárnic a výhradne plochej striešky s hladkým povrchom. Vďaka modulovej konštrukcii je stavba plotu rýchla a jednoduchá. Systém Moderna je tiež ideálnym riešením pre rôzne typy záhradných projektov: môže slúžiť ako okraj záhonov a dajú sa použiť aj na stavbu kvetináčov. Plot Moderna spĺňa najvyššie štandardy. Rozmery sú kalibrované na výšku.

**UPOZORNENIE:** Dôrazne odporúčame impregnovat' povrch výrobkov po dokončení výstavby, impregnačné prostriedky nájdete na strane 89 - 90.



Sivá



Červená



Čierna

## Colormix na objednávku



Pastello



Terra



Pyrit

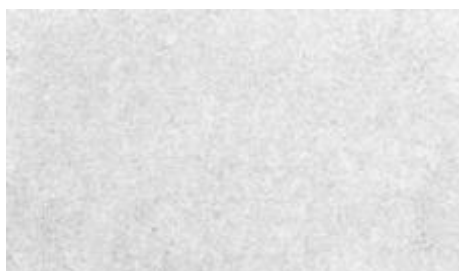

Biela



Andezit



Onyx



Farby jesene



Láva



Gaštan

# Plotový systém MODERNA

## Blok stípkový / múrikový



rozmer (mm)	ks / paleta	ks / bm	váha 1 ks (kg)	váha palety (kg)
200x505x200	50	1,98	22,40	1120
kód	farba	cena € / ks		
		bez DPH	s DPH	
10741	sivá	10,10	12,42	
10742	červená	10,60	13,04	
10743	čierna			
na objednávku	colormix	11,30	13,90	

## Strieška Moderna

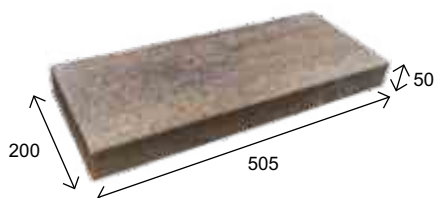

rozmer (mm)	ks / paleta	ks / bm	váha 1 ks (kg)	váha palety (kg)
200x505x50	120	1,98	10,00	1250
kód	farba	cena € / ks		
		bez DPH	s DPH	
10753	sivá	10,10	12,42	
10754	červená	10,60	13,04	
10755	čierna			
na objednávku	colormix	11,30	13,90	



Plot Moderna - pastello

# Plotový systém ORAVA

Ploty Orava sa vyznačujú výraznou estetikou kamenného bloku a jednoduchou a rýchlou montážou. Vibrolisované duté tehly majú dekoratívny, štiepaný povrch, ktorý farbou a štruktúrou imituje prírodný kameň, čím plotu dodáva nadčasový vzhľad a charakter. Všetky prvky sú kalibrované na výšku. Vysoká kvalita hydrofóbného a v hmote farbeného betónu zaručuje atraktívny vzhľad plotu po celé roky.

**UPOZORNENIE:** Dôrazne odporúčame impregnovat' povrch výrobkov po dokončení výstavby, impregnačné prostriedky nájdete na strane 89 - 90.



Sivá



Červená



Čierna

## Colormix na objednávku



Pastello



Terra



Pyrit



Biela



Andezit



Onyx



Farby jesene



Láva



Gaštan

# Plotový systém ORAVA

## Blok stípkový

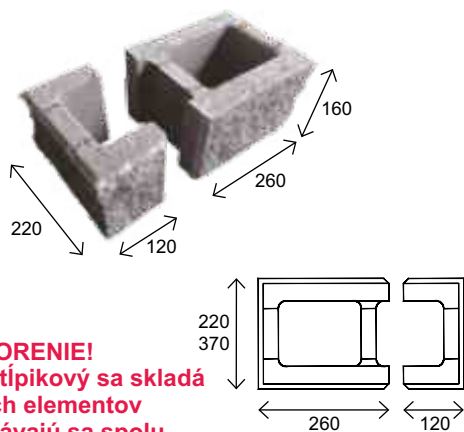

**UPOZORENIE!**  
Blok stípkový sa skladá z dvoch elementov a predávajú sa spolu.

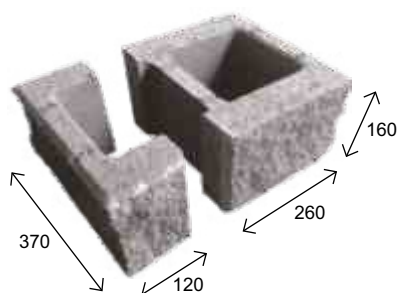

Blok stípkový 220

rozmer (mm)	ks / paleta	m <sup>2</sup> / ks	váha 1 ks (kg)	váha palety (kg)
220x120x160 malý	80	16,64	5,00 malý	1300
220x260x160 veľký	80	16,64	11,00 veľký	
kód	farba	cena € / ks		
		bez DPH	s DPH	
10153	sivá	5,30	6,52	
10154	červená	5,60	6,89	
10155	čierna	5,60	6,89	
na objednávku	colormix	6,35	7,81	

Blok stípkový 370

rozmer (mm)	ks / paleta	m <sup>2</sup> / ks	váha 1 ks (kg)	váha palety (kg)
370x160x120 malý	48	16,64	6,50 malý	1300
370x160x260 veľký	48	16,64	15,00 veľký	
kód	farba	cena € / ks		
		bez DPH	s DPH	
na objednávku	sivá	9,80	12,05	
na objednávku	červená	10,10	12,42	
na objednávku	čierna	10,10	12,42	
na objednávku	colormix	10,85	13,35	

## Blok múrikový

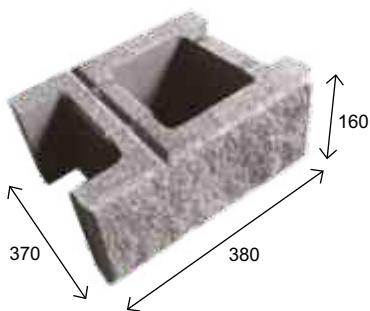
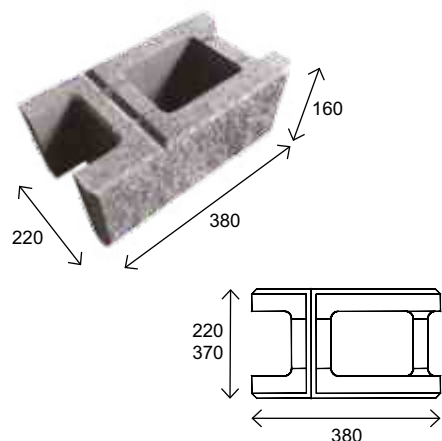

Blok múrikový 220

rozmer (mm)	ks / paleta	ks / bm	váha 1 ks (kg)	váha palety (kg)
220x380x160	80	2,64	16,00	1300
kód	farba	cena € / ks		
		bez DPH	s DPH	
10147	sivá	5,00	6,15	
10148	červená	5,30	6,52	
10149	čierna	5,30	6,52	
na objednávku	colormix	6,05	7,44	

Blok múrikový 370

rozmer (mm)	ks / paleta	kd / bm	váha 1 ks (kg)	váha palety (kg)
370x380x160	48	2,64	21,50	1050
kód	farba	cena € / ks		
		bez DPH	s DPH	
na objednávku	sivá	9,70	11,93	
na objednávku	červená	9,90	12,18	
na objednávku	čierna	9,90	12,18	
na objednávku	colormix	10,70	13,16	

# Plotový systém ORAVA



Blok stípkový  
orezaný a dopasovaný →

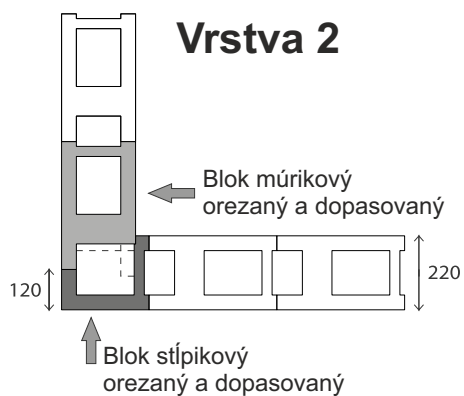
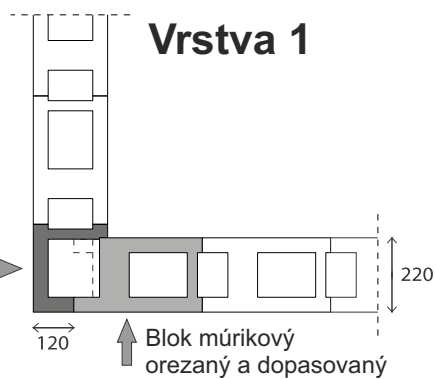

# Plotový systém ORAVA

## Strieška Orava 220 a 370

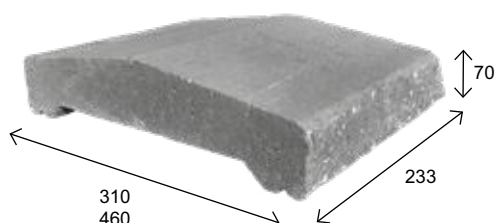

### Strieška Orava 220

rozmer (mm)	ks / paleta	váha 1 ks (kg)	váha paleta (kg)
310x233x70	108	7,1	797
kód	farba	cena € / ks	
		bez DPH	s DPH
10157	sivá	<b>7,00</b>	<b>8,61</b>
10448	červená	<b>7,60</b>	<b>9,35</b>
10158	čierna		
10446	svetlohnedá		
10447	tmavohnedá		

### Strieška Orava 370

rozmer (mm)	ks / paleta	váha 1 ks (kg)	váha paleta (kg)
460x233x70	76	11,5	894
kód	farba	cena € / ks	
		bez DPH	s DPH
10501	sivá	<b>9,80</b>	<b>12,05</b>
10491	červená	<b>10,70</b>	<b>13,16</b>
10505	čierna		
10255	svetlohnedá		
10495	tmavohnedá		



Plot Orava - pastello

# Striešky PLOCHÉ

## Strieška dvojstranne lámaná

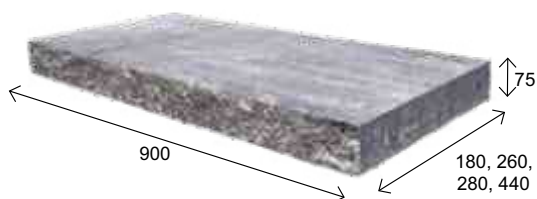

### Tehla Country

rozmer (mm)	ks / bm	váha 1 ks (kg)	
180x900x75	1,11	26,4	
kód	farba	cena € / ks	
		bez DPH	s DPH
10821	sivá	18,95	23,31
10822	červená	19,45	23,92
10823	čierna		
na objednávku	colormix	19,95	24,54

### Blok / Platňa Country 20

rozmer (mm)	ks / bm	váha 1 ks (kg)	
260x900x75	1,11	38,1	
kód	farba	cena € / ks	
		bez DPH	s DPH
10824	sivá	20,70	25,46
10825	červená	21,20	26,08
10826	čierna		
na objednávku	colormix	21,95	27,00

### Orava 220

rozmer (mm)	ks / bm	váha 1 ks (kg)	
280x900x75	1,11	41,1	
kód	farba	cena € / ks	
		bez DPH	s DPH
10827	sivá	21,20	26,08
10828	červená	21,95	27,00
10829	čierna		
na objednávku	colormix	22,70	27,92

### Orava 370

rozmer (mm)	ks / bm	váha 1 ks (kg)	
440x900x75	1,11	64,5	
kód	farba	cena € / ks	
		bez DPH	s DPH
10836	sivá	36,10	44,40
10837	červená	37,10	45,63
10838	čierna		
na objednávku	colormix	38,10	46,86

## Strieška trojstranne lámaná začiatočná

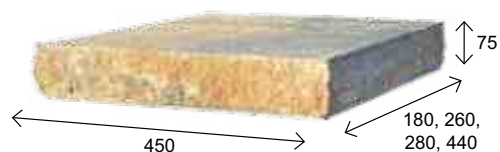

### Tehla Country

rozmer (mm)	ks / bm	váha 1 ks (kg)	
180x450x75	2,22	13,2	
kód	farba	cena € / ks	
		bez DPH	s DPH
10839	sivá	12,40	15,25
10840	červená	12,70	15,62
10841	čierna		
na objednávku	colormix	13,00	15,99

### Blok / Platňa Country 20

rozmer (mm)	ks / bm	váha 1 ks (kg)	
260x450x75	2,22	19,1	
kód	farba	cena € / ks	
		bez DPH	s DPH
10842	sivá	14,40	17,71
10843	červená	14,70	18,08
10844	čierna		
na objednávku	colormix	15,50	19,07

# Striešky PLOCHÉ

## Strieška trojstranne lámaná začiatočná

### Orava 220

rozmer (mm)	ks / bm	váha 1 ks (kg)	
280x450x75	2,22	20,5	
kód	farba	cena € / ks	
		bez DPH	s DPH
10845	sivá	14,70	18,08
10846	červená	15,00	18,45
10847	čierna		
na objednávku	colormix	15,30	18,82

### Orava 370

rozmer (mm)	ks / bm	váha 1 ks (kg)	
440x450x75	2,22	32,3	
kód	farba	cena € / ks	
		bez DPH	s DPH
10854	sivá	19,80	24,35
10855	červená	20,35	25,03
10856	čierna		
na objednávku	colormix	20,90	25,71

## Strieška celostranne lámaná



### Orava 220

rozmer (mm)	ks / bm	váha 1 ks (kg)	
280x440x75	2,27	20,1	
kód	farba	cena € / ks	
		bez DPH	s DPH
10857	sivá	15,60	19,19
10858	červená	15,90	19,56
10859	čierna		
na objednávku	colormix	16,20	19,93

### Orava 370

rozmer (mm)	ks / bm	váha 1 ks (kg)	
440x440x75	2,27	31,5	
kód	farba	cena € / ks	
		bez DPH	s DPH
10866	sivá	20,60	25,34
10867	červená	21,20	26,08
10868	čierna		
na objednávku	colormix	21,80	26,81

# System COUNTRY

Prvky systému Country sa používajú na stavbu elegantných kvetináčov, záhonov, nízkych múrikov a mnohých iných malých architektonických prvkov. Bloky, platne a tehly sa podobajú prírodným kameňom. Sú vyrábané technológiou lámania a následného tepania farebných masívnych a hydrofobizovaných betónových dosiek. Krásne farby a prirodzené textúry produktov v systéme Country dokonale ladia s palisádami a schodiskovými stupňami z lamaného kameňa, ktoré sú vyrobené podobnou technológiou.

**UPOZORNENIE: Dôrazne odporúčame impregnovať povrch výrobkov po dokončení výstavby, impregnačné prostriedky nájdete na strane 89 - 90.**



Terra



Pyrit



Onyx



Andezit



Pastello



Farby jesene



Láva



Gaštan

# System COUNTRY

## Blok Country 20

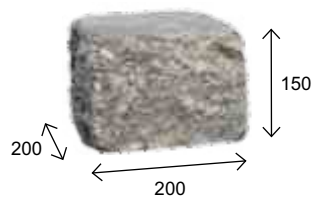

rozmer (mm)	ks / paleta	ks / bm	váha 1 ks (kg)	váha palety (kg)
220x200x150	120	5,00	13,04	1530
kód	farba	cena € / ks		
		bez DPH	s DPH	
všetky farby v ponuke		<b>7,60</b>	<b>9,35</b>	

## Blok Country 30



rozmer (mm)	ks / paleta	ks / bm	váha 1 ks (kg)	váha palety (kg)
200x300x150	80	3,30	18,60	1530
kód	farba	cena € / ks		
		bez DPH	s DPH	
všetky farby v ponuke		<b>10,10</b>	<b>12,42</b>	

## Blok Country 40

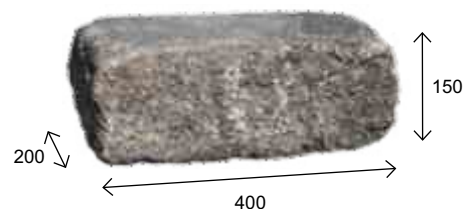

rozmer (mm)	ks / paleta	ks / bm	váha 1 ks (kg)	váha palety (kg)
200x400x150	60	2,50	25,16	1530
kód	farba	cena € / ks		
		bez DPH	s DPH	
všetky farby v ponuke		<b>12,40</b>	<b>15,25</b>	

## Platňa Country 20



rozmer (mm)	ks / paleta	ks / bm	váha 1 ks (kg)	váha palety (kg)
200x200x75	192	5,00	6,50	1270
kód	farba	cena € / ks		
		bez DPH	s DPH	
všetky farby v ponuke		<b>4,95</b>	<b>6,09</b>	

## Platňa Country 30

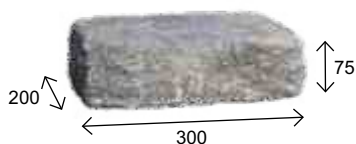

rozmer (mm)	ks / paleta	ks / bm	váha 1 ks (kg)	váha palety (kg)
200x300x75	128	3,30	9,30	1210
kód	farba	cena € / ks		
		bez DPH	s DPH	
všetky farby v ponuke		<b>5,55</b>	<b>6,83</b>	

## Tehla Country



rozmer (mm)	ks / paleta	ks / bm	váha 1 ks (kg)	váha palety (kg)
120x250x75	216	4,00	4,50	1000
kód	farba	cena € / ks		
		bez DPH	s DPH	
všetky farby v ponuke		<b>3,80</b>	<b>4,67</b>	



Blok Country 20 - pyrit

# Tehlička OBKLADOVÁ

Obkladové Tehličky sú často využívané v stavebníctve a tiež si našli široké využitie v interiérovom dizajne. Trvanlivosť tohto produktu umožňuje zachovať krásny vzhľad nie len na fasádach, ale aj v interiéroch.

Sú cenené pre svoju trvanlivosť, odolnosť voči poveternostným podmienkam a jednoduchú údržbu. Často sa používajú na dokončovanie fasád budov, dodávajú im moderný a estetický vzhľad. V interiéroch sa využívajú na vytvorenie dekoratívnych stien v obývacích izbách, kuchyni alebo v kúpeľni. Obkladové tehličky vám pomôžu vytvoriť útulný interiér a hodia sa ku tradičnej aj modernej architektúre.



Červená



Láva



Onix

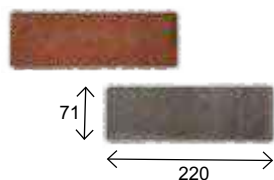

rozmer (mm)	ks / paleta	odhad množstva na m <sup>2</sup>	váha 1 ks (kg)	váha palety (kg)
71x220x18	1210	57	0,70	850
kód	farba	cena € / ks		
		bez DPH	s DPH	
11179	červená	<b>0,85</b>	<b>1,05</b>	
10816	láva			
10817	onyx			

2



Tehlička obkladová - láva

# Schodiskové STUPNE

Lámané schodiskové stupne a lámané palisády sa vyrábajú technológiou lámania farebných a hydrofóbných betónových dosiek. Pripomínajú prírodné kamene a dokonale ladia s drevom.

Schodiskové stupne umožňujú rýchlu výrobu hotových schodov.

Mini palisády a palisády lámaný kameň sa používajú okrem iného na stavbu: záhonov, terás, kvetinových záhonov, nízkych oporných múrov a výstavbu záhradných schodov.

**UPOZORNENIE: Dôrazne odporúčame impregnovať povrch výrobkov po dokončení výstavby, impregnačné prostriedky nájdete na strane 89 - 90.**

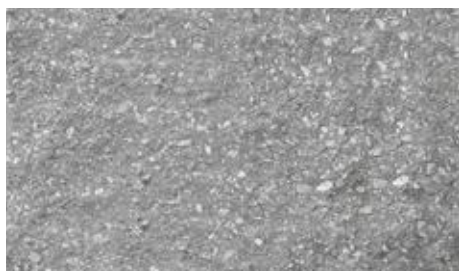

Sivá



Červená



Čierna

## Colormix na objednávku



Pastello



Terra



Pyrit



Biela



Andezit



Onix



Farby jesene



Láva



Gaštan

# Schodiskové STUPNE

## Hladký

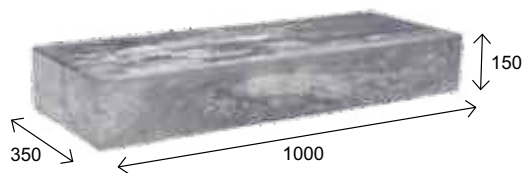

rozmer (mm)	ks / paleta	váha 1 ks (kg)	váha palety (kg)
350x1000x150	12	118	1420
kód	farba	cena € / ks	
		bez DPH	s DPH
10983	sivá	<b>36,10</b>	<b>44,40</b>
10985	červená	<b>37,60</b>	<b>46,25</b>
10986	čierna		
na objednávku	colormix	<b>46,60</b>	<b>57,32</b>

## Lámaný kameň

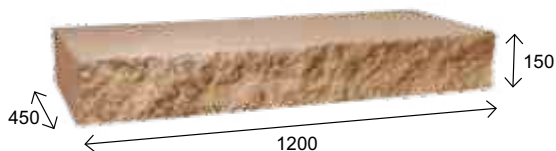

rozmer (mm)	ks / paleta	váha 1 ks (kg)	váha palety (kg)
450x1200x150	10	180,00	1800
kód	farba	cena € / ks	
		bez DPH	s DPH
10520	sivá	<b>44,60</b>	<b>54,86</b>
10344	červená	<b>46,60</b>	<b>57,32</b>
10429	čierna		
na objednávku	colormix	<b>54,50</b>	<b>67,04</b>



Schod lámaný kameň + dlažba Arteria - terra

# Palisády LÁMANÝ KAMEŇ

## Minipalisáda lámaný kameň

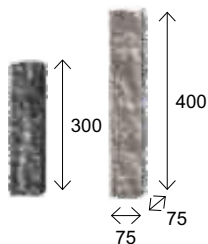

Minipalisáda lámaný kameň 300

rozmer (mm)	ks / paleta	ks / bm	váha 1 ks (kg)	váha palety (kg)
75x75x300	360	13,30	3,80	1390
kód	farba	cena € / ks		
		bez DPH	s DPH	
10680	sivá	3,80	4,67	
10677	červená	4,00	4,92	
10679	čierna			
na objednávku	colormix	4,15	5,10	

rozmer (mm)	ks / paleta	ks / bm	váha 1 ks (kg)	váha palety (kg)
75x75x400	240	13,30	5,10	1250
kód	farba	cena € / ks		
		bez DPH	s DPH	
10681	sivá	5,00	6,15	
10682	červená	5,15	6,33	
10683	čierna			
na objednávku	colormix	5,30	6,52	

## Palisáda lámaný kameň

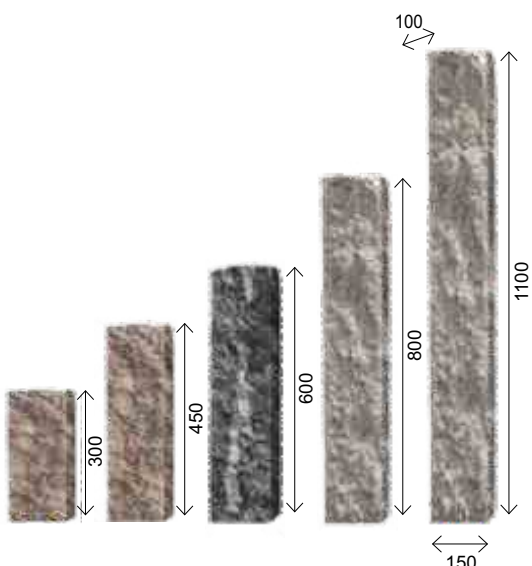

rozmer (mm)	ks / paleta	ks / bm	váha 1 ks (kg)	váha palety (kg)
150x100x300	100	6,70	9,90	1010
kód	farba	cena € / ks		
		bez DPH	s DPH	
10221	sivá	6,20	7,63	
10222	červená	6,60	8,12	
10223	čierna			
na objednávku	colormix	7,20	8,86	

rozmer (mm)	ks / paleta	ks / bm	váha 1 ks (kg)	váha palety (kg)
150x100x450	80	6,7	15,6	1268
kód	farba	cena € / ks		
		bez DPH	s DPH	
10700	sivá	7,20	8,86	
10701	červená	9,00	11,07	
10702	čierna			
na objednávku	colormix	10,70	13,16	

rozmer (mm)	ks / paleta	ks / bm	váha 1 ks (kg)	váha palety (kg)
150x100x600	64	6,7	20,9	1358
kód	farba	cena € / ks		
		bez DPH	s DPH	
10226	sivá	15,35	18,88	
10228	červená	16,15	17,99	
10229	čierna			
na objednávku	colormix	16,95	20,85	

rozmer (mm)	ks / paleta	ks / bm	váha 1 ks (kg)	váha palety (kg)
150x100x800	40	6,7	27,2	1108
kód	farba	cena € / ks		
		bez DPH	s DPH	
10718	sivá	21,15	26,01	
10719	červená	21,95	27,00	
10720	čierna			
na objednávku	colormix	22,75	27,98	

rozmer (mm)	ks / paleta	ks / bm	váha 1 ks (kg)	váha palety (kg)
150x100x1100	37	6,7	35	1315
kód	farba	cena € / ks		
		bez DPH	s DPH	
10215	sivá	26,50	32,60	
10353	červená	28,80	35,42	
10217	čierna			
na objednávku	colormix	31,00	38,13	

# PALISÁDY

## Palisáda hranatá 40



rozmer (mm)	ks / paleta	ks / bm	váha 1 ks (kg)	váha palety (kg)
118x118x400	45	8,50	12,20	600
kód	farba	cena € / ks		
		bez DPH	s DPH	
10195	sivá	4,45	5,47	
10198	červená	5,90	7,26	
10199	čierna			
10196	svetlohnedá			
10197	tmavohnedá			
10194	piesková			

## Palisáda okrúhla

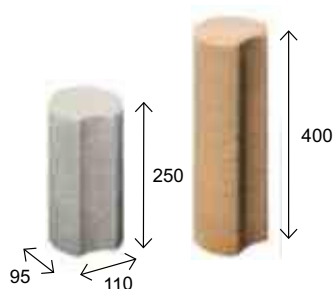

### Palisáda okrúhla 250

rozmer (mm)	ks / paleta	ks / bm	váha 1 ks (kg)	váha palety (kg)
110x95x250	160	10,50	4,70	762
kód	farba	cena € / ks		
		bez DPH	s DPH	
10231	sivá	2,50	3,08	
10348	červená	3,00	3,69	
10234	čierna			
10232	svetlohnedá			
10233	tmavohnedá			
10230	piesková			

### Palisáda okrúhla 400

rozmer (mm)	ks / paleta	ks / bm	váha 1 ks (kg)	váha palety (kg)
110x95x400	54	10,50	7,50	410
kód	farba	cena € / ks		
		bez DPH	s DPH	
10236	sivá	3,20	3,94	
10239	červená	3,60	4,43	
10240	čierna			
10237	svetlohnedá			
10238	tmavohnedá			
10235	piesková			

## Palisáda hranatá

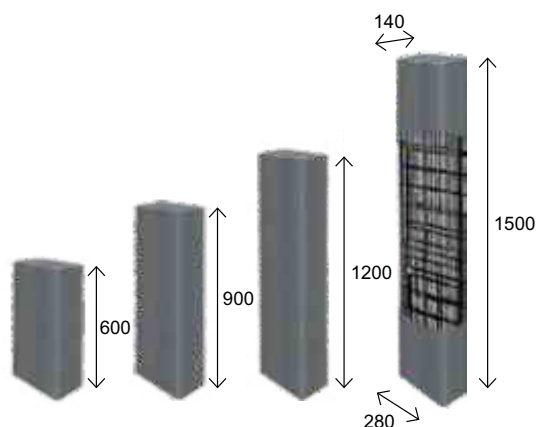

Palisáda 1500 mm  
armovaná

### Palisáda hranatá 600

rozmer (mm)	ks / paleta	ks / bm	váha 1 ks (kg)	váha palety (kg)
280x140x600	36	3,6/7,1	47,00	1630
kód	farba	cena € / ks		
		bez DPH	s DPH	
10207	sivá	18,50	22,76	

### Palisáda hranatá 900

rozmer (mm)	ks / paleta	ks / bm	váha 1 ks (kg)	váha palety (kg)
280x140x900	18	3,6/7,1	67,00	1205
kód	farba	cena € / ks		
		bez DPH	s DPH	
10210	sivá	27,00	33,21	

### Palisáda hranatá 1200

rozmer (mm)	ks / paleta	ks / bm	váha 1 ks (kg)	váha palety (kg)
280x140x1200	18	3,6/7,1	89,00	1560
kód	farba	cena € / ks		
		bez DPH	s DPH	
10200	sivá	36,00	44,28	

### Palisáda hranatá 1500 ARMOVANÁ

rozmer (mm)	ks / paleta	ks / bm	váha 1 ks (kg)	váha palety (kg)
280x140x1500	12	3,6/7,1	113,00	1360
kód	farba	cena € / ks		
		bez DPH	s DPH	
10203	sivá	69,50	85,49	

## Palisáda Rondo

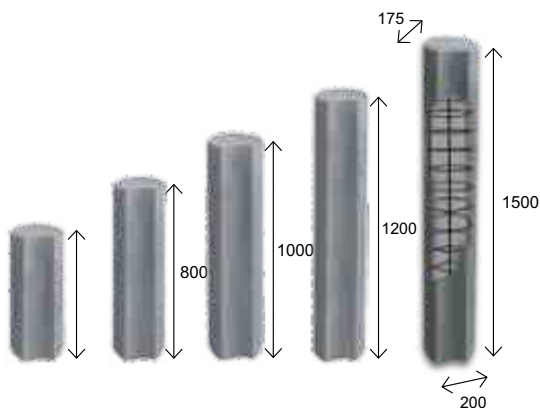

Palisáda 1500 mm  
armovaná

### Palisáda Rondo 600

rozměr (mm)	ks / paleta	ks / bm	váha 1 ks (kg)	váha palety (kg)
200x175x600	40	5,70	34,00	1325
kód	farba	cena € / ks		
		bez DPH	s DPH	
10188	sivá	<b>18,00</b>	<b>22,14</b>	

### Palisáda Rondo 800

rozměr (mm)	ks / paleta	ks / bm	váha 1 ks (kg)	váha palety (kg)
200x175x800	20	5,70	43,00	865
kód	farba	cena € / ks		
		bez DPH	s DPH	
10191	sivá	<b>22,00</b>	<b>27,06</b>	

### Palisáda Rondo 1000

rozměr (mm)	ks / paleta	ks / bm	váha 1 ks (kg)	váha palety (kg)
200x175x1000	20	5,70	55,00	1065
kód	farba	cena € / ks		
		bez DPH	s DPH	
10181	sivá	<b>25,00</b>	<b>30,75</b>	

### Palisáda Rondo 1200

rozměr (mm)	ks / paleta	ks / bm	váha 1 ks (kg)	váha palety (kg)
200x175x1200	20	5,70	64,00	1265
kód	farba	cena € / ks		
		bez DPH	s DPH	
10184	sivá	<b>28,00</b>	<b>34,44</b>	

### Palisáda Rondo 1500 ARMOVANÁ

rozměr (mm)	ks / paleta	ks / bm	váha 1 ks (kg)	váha palety (kg)
200x175x1500	20	5,70	80,00	1585
kód	farba	cena € / ks		
		bez DPH	s DPH	
10186	sivá	<b>44,90</b>	<b>55,23</b>	

## Zásady zabudovania palisád

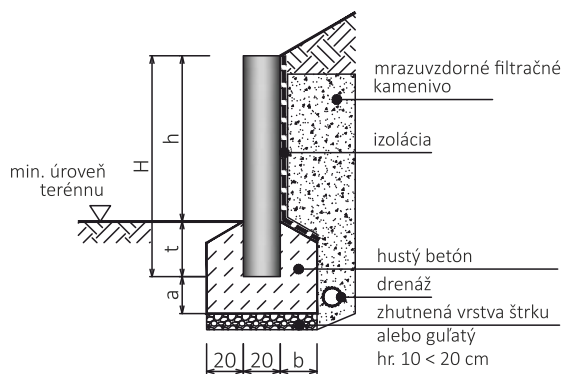

Výška palisády H (mm)	h max. (mm)	t min. (mm)	a (mm)	b (mm)
600	450	150	100 < 200	200
800	600	200	200	200
1000	750	250	80 - t	20
1200	900	300	80 - t	20 < 30
1500	1200	300	80 - t	30 < 40

# GAZONY

## Gazon mini 300 x 200

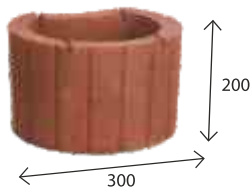

rozmer (mm)	ks / paleta	ks / bm	váha 1 ks (kg)	váha palety (kg)
300x270x200	72	3,70	17,00	960
kód	farba	cena € / ks		
		bez DPH	s DPH	
00803	sivá	<b>3,36</b>	<b>4,13</b>	
00806	červená	<b>3,91</b>	<b>4,81</b>	
00807	čierna			
00804	svetlohnedá			
00805	tmavohnedá			
00808	piesková			

## Gazon malý 350 x 200

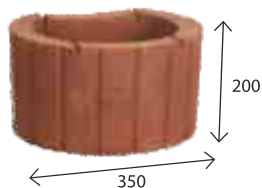

rozmer (mm)	ks / paleta	ks / bm	váha 1 ks (kg)	váha palety (kg)
350x280x200	54	3,50	20,00	1120
kód	farba	cena € / ks		
		bez DPH	s DPH	
00066	sivá	<b>3,80</b>	<b>4,67</b>	
00069	červená	<b>4,26</b>	<b>5,24</b>	
00070	čierna			
00067	svetlohnedá			
00068	tmavohnedá			
00065	piesková			

## Gazon 350 x 300

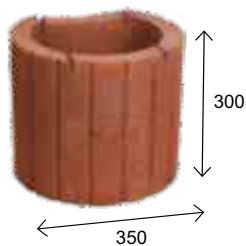

rozmer (mm)	ks / paleta	ks / bm	váha 1 ks (kg)	váha palety (kg)
350x280x300	36	3,50	26,00	970
kód	farba	cena € / ks		
		bez DPH	s DPH	
10067	sivá	<b>8,90</b>	<b>10,95</b>	
10070	červená	<b>10,50</b>	<b>12,92</b>	
10071	čierna			
10068	svetlohnedá			
10069	tmavohnedá			
10066	piesková			

## Gazon veľký 500 x 300

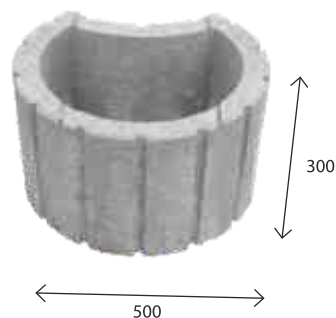

rozmer (mm)	ks / paleta	ks / bm	váha 1 ks (kg)	váha palety (kg)
500x440x300	16	2,00	60,00	940
kód	farba	cena € / ks		
		bez DPH	s DPH	
00072	sivá	<b>6,46</b>	<b>7,95</b>	
00075	červená	<b>9,43</b>	<b>11,60</b>	
00076	čierna			
00073	svetlohnedá			
00074	tmavohnedá			
00071	piesková			

## Gazon obdĺžnikový 600 x 400 x 250

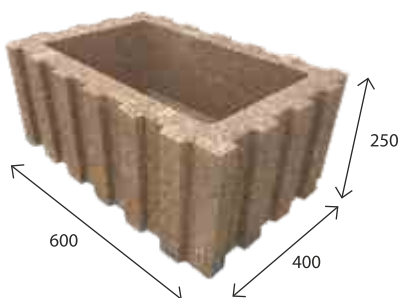

rozmer (mm)	ks / paleta	ks / bm	váha 1 ks (kg)	váha palety (kg)
600x400x250	24	1,5/2,5	50,00	1220
kód	farba	cena € / ks		
		bez DPH	s DPH	
00809	sivá	<b>7,99</b>	<b>9,83</b>	
00812	červená	<b>9,55</b>	<b>11,75</b>	
00813	čierna			
00810	svetlohnedá			
00811	tmavohnedá			

# Dlažby ŠTANDARD

Dlažby Štandard sú medzi zákazníkmi uznávané vďaka univerzálnemu použitiu pri vytváraní geometrických vzorov alebo obrazcov. Dlažba štandard je na trhu už mnoho rokov a u zákazníkov je stále obľúbená. V tejto skupine je možné nájsť dlažbu rôznej charakteristiky vhodnú na vytvorenie či už záhradných alejí, chodníkov, príjazdových ciest, parkovísk a verejných úžitkových plôch.



Sivá



Červená



Čierna

## Na objednávku



Žltá



Biela



Svetlohnedá



Tmavohnedá



Piesková

# Dlažby ŠTANDARD

## Arto 6 cm

bez fazety

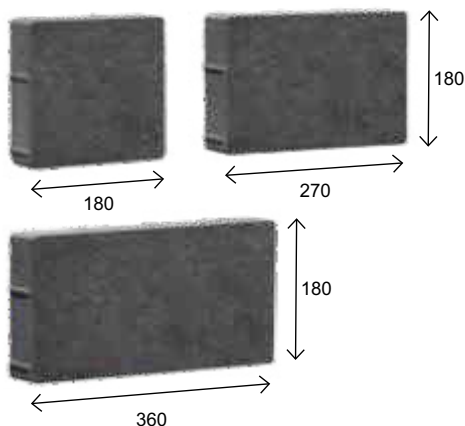

rozmer (mm)	ks / paleta	m <sup>2</sup> / paleta	váha palety (kg)
180x180	60	10,50	1340
270x180	70		
360x180	80		
kód	farba	cena € / m <sup>2</sup>	
		bez DPH	s DPH
11136	sivá	<b>24,50</b>	<b>30,14</b>
11137	červená	<b>26,50</b>	<b>32,60</b>
11138	čierna		

## Tehla 6 cm

bez fazety

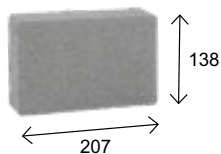

rozmer (mm)	ks / paleta	m <sup>2</sup> / paleta	váha palety (kg)
207x138	360	10,30	1405
kód	farba	cena € / m <sup>2</sup>	
		bez DPH	s DPH
10278	sivá	<b>22,30</b>	<b>27,43</b>
10279	červená	<b>24,30</b>	<b>29,89</b>
10280	čierna		

## Granit 6 cm

bez fazety

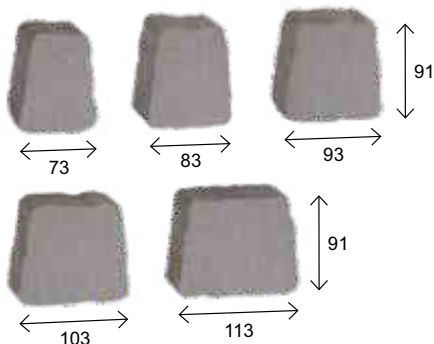

rozmer (mm)	ks / paleta	m <sup>2</sup> / paleta	váha palety (kg)
73x53x91	240	10,50	1450
83x63x91	300		
93x73x91	210		
103x83x91	330		
113x93x91	180		
kód	farba	cena € / m <sup>2</sup>	
		bez DPH	s DPH
10889	sivá	<b>22,30</b>	<b>27,43</b>
10413	čierna	<b>24,30</b>	<b>29,89</b>
11080	červená		

## Parko 6 cm

bez fazety

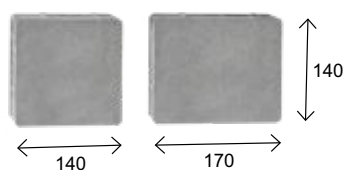

rozmer (mm)	ks / paleta	m <sup>2</sup> / paleta	váha palety (kg)
140x140	240	10,40	1380
170x140	240		
kód	farba	cena € / m <sup>2</sup>	
		bez DPH	s DPH
10533	sivá	<b>22,30</b>	<b>27,43</b>
10412	červená	<b>24,30</b>	<b>29,89</b>
10534	čierna		

# Dlažby ŠTANDARD

## Trento 6 cm

bez fazety

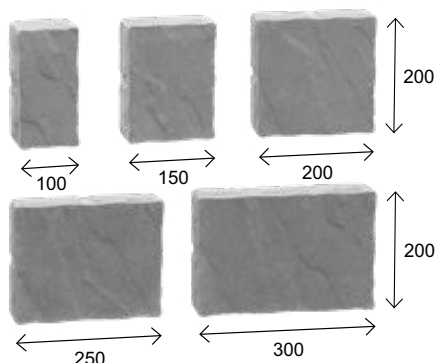

rozmer (mm)	ks / paleta	m <sup>2</sup> / paleta	váha palety (kg)
100X200	50	9,20	1320
150X200	70		
200X200	70		
250X200	30		
300X200	30		
kód	farba	cena € / m <sup>2</sup>	
		bez DPH	s DPH
00267	sivá	<b>15,21</b>	<b>18,71</b>
00271	červená	<b>18,86</b>	<b>23,20</b>
00272	čierna		
00268	svetlohnedá		
00269	tmavohnedá		
00266	piesková		

## Harmonia 6 cm

mikrofazeta

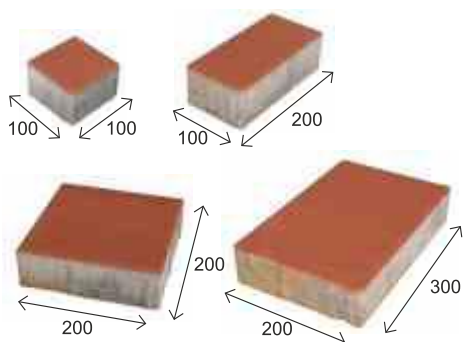

rozmer (mm)	ks / paleta	m <sup>2</sup> / paleta	váha palety (kg)
100x100	120	10,60	1500
100x200	60		
200x200	120		
200x300	60		
kód	farba	cena € / m <sup>2</sup>	
		bez DPH	s DPH
00087	sivá	<b>14,75</b>	<b>18,14</b>
00090	červená	<b>16,39</b>	<b>20,16</b>
00091	čierna		
00088	svetlohnedá	<b>17,69</b>	<b>21,76</b>
00089	tmavohnedá		
00937	piesková	<b>18,97</b>	<b>23,33</b>

## Vízia 6 cm

mikrofazeta

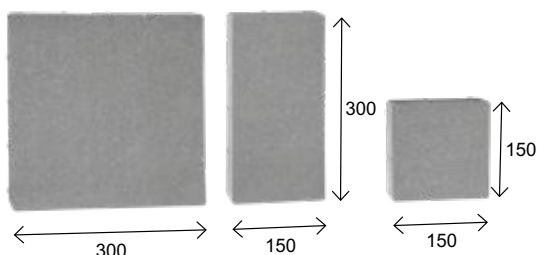

rozmer (mm)	ks / paleta	m <sup>2</sup> / paleta	váha palety (kg)
150x150	60	10,80	1420
300x150	70		
300x300	70		
kód	farba	cena € / m <sup>2</sup>	
		bez DPH	s DPH
00976	sivá	<b>14,75</b>	<b>18,14</b>
10934	červená	<b>16,39</b>	<b>20,16</b>
10935	čierna		
00966	svetlohnedá	<b>17,69</b>	<b>21,76</b>
00969	tmavohnedá		
00967	piesková	<b>18,97</b>	<b>23,33</b>

# Dlažby ŠTANDARD

## Sasso 6 cm

bez fazety



reliéfny povrch

rozmer	m <sup>2</sup> / paleta		váha palety (kg)
8 častí	9,34		1340
kód	farba	cena € / m <sup>2</sup>	
		bez DPH	s DPH
00242	sivá	<b>19,21</b>	<b>23,63</b>

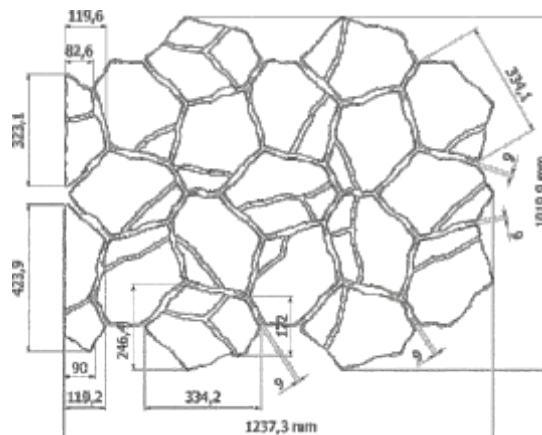

Rozmiestnenie Sasso

## City Park 7 cm

bez fazety

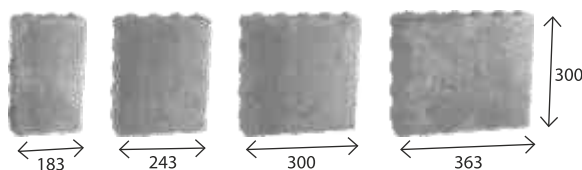

rozmer (mm)	ks / paleta	m <sup>2</sup> / paleta	váha palety (kg)
183x300	30	9,73	1460
243x300	30		
300x300	30		
363x300	30		
kód	farba	cena € / m <sup>2</sup>	
		bez DPH	s DPH
10051	sivá	<b>26,70</b>	<b>32,84</b>
10052	červená	<b>28,80</b>	<b>35,42</b>
10435	čierna		

## Korso I 7 cm

bez fazety



rozmer (mm)	ks / paleta	m <sup>2</sup> / paleta	váha palety (kg)
120x180	500	10,50	1650
kód	farba	cena € / m <sup>2</sup>	
		bez DPH	s DPH
00163	sivá	<b>19,46</b>	<b>23,94</b>
00164	červená	<b>22,41</b>	<b>27,56</b>
00165	čierna		

## Korso II 7 cm

bez fazety

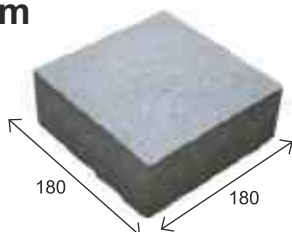

rozmer (mm)	ks / paleta	m <sup>2</sup> / paleta	váha palety (kg)
180x180	300	9,50	1520
kód	farba	cena € / m <sup>2</sup>	
		bez DPH	s DPH
00169	sivá	<b>19,46</b>	<b>23,94</b>
00400	červená	<b>22,41</b>	<b>27,56</b>
00170	čierna		

## Korso III 7 cm

bez fazety

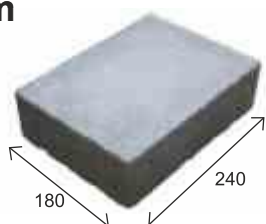

rozmer (mm)	ks / paleta	m <sup>2</sup> / paleta	váha palety (kg)
180x240	250	10,60	1660
kód	farba	cena € / m <sup>2</sup>	
		bez DPH	s DPH
00175	sivá	<b>19,46</b>	<b>23,94</b>
00177	červená	<b>22,41</b>	<b>27,56</b>
00178	čierna		

# Dlažby ŠTANDARD

## Via Castelo 7 cm

bez fazety

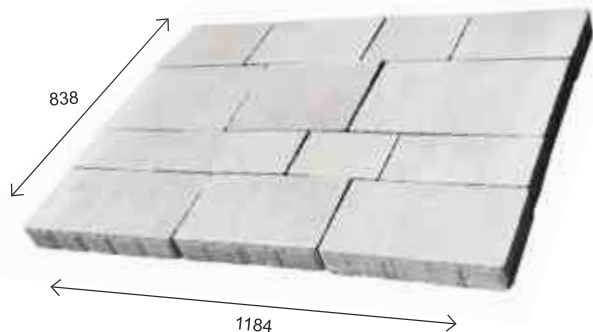

rozmer (mm)	ks / paleta	m <sup>2</sup> / paleta	váha palety (kg)
458x268	10	9,92	1560
388x268	10		
338x268	10		
438x210	10		
388x210	10		
358x210	10		
348x210	10		
398x210	10		
238x210	10		
358x148	10		
328x148	10		
268x148	10		
228x148	10		
kód	farba	cena € / m <sup>2</sup>	
		bez DPH	s DPH
00299	sivá	<b>18,44</b>	<b>22,68</b>
00302	červená	<b>22,11</b>	<b>27,20</b>
00303	čierna		
00814	svetlohnedá		
00815	tmavohnedá		
00298	piesková		

## Septimo 8 cm

bez fazety

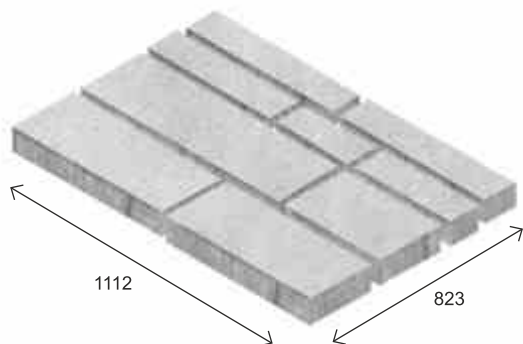

rozmer (mm)	ks / paleta	m <sup>2</sup> / paleta	váha palety (kg)
600x130	16	7,48	1360
500x130	8		
400x130	8		
300x130	8		
800x260	8		
600x260	16		
400x260	8		
kód	farba		
		bez DPH	s DPH
00249	sivá	<b>19,21</b>	<b>23,63</b>
00252	červená	<b>22,74</b>	<b>27,97</b>
00253	čierna		

## Aleja 8 cm

bez fazety

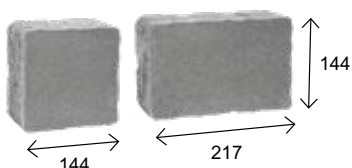

rozmer (mm)	ks / paleta	m <sup>2</sup> / paleta	váha palety (kg)
217x144	128	8,00	1380
144x144	192		
kód	farba	cena € / m <sup>2</sup>	
		bez DPH	s DPH
10008	sivá	<b>25,80</b>	<b>31,73</b>
10010	červená	<b>27,80</b>	<b>34,19</b>
10011	čierna		

# Dlažby ŠTANDARD

## Optima 8 cm

mikrofazeta

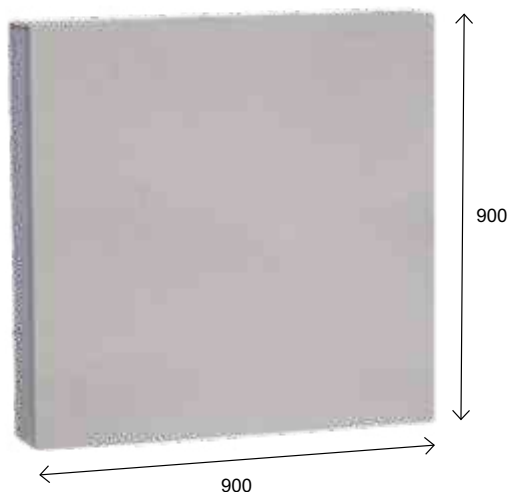

rozmer (mm)	ks / paleta	m <sup>2</sup> / paleta	váha palety (kg)
900x900	8	6,48	1150
kód	farba	cena € / ks	
		bez DPH	s DPH
11164	sivá	<b>39,90</b>	<b>49,08</b>
11165	červená	<b>42,90</b>	<b>52,77</b>
11166	čierna		

## Arteria 8 cm

mikrofazeta

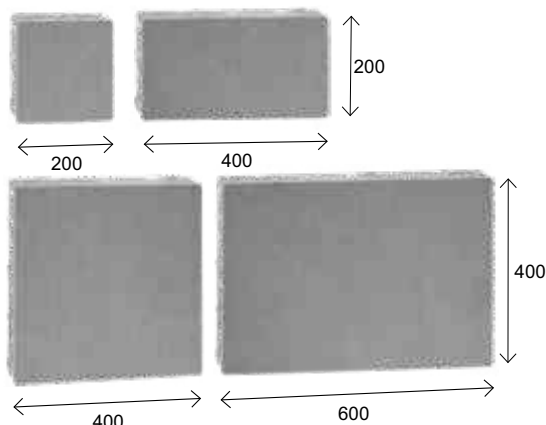

rozmer (mm)	ks / paleta	m <sup>2</sup> / paleta	váha palety (kg)
200x200	16	9,60	1650
400x200	32		
400x400	16		
600x400	16		
kód	farba	cena € / m <sup>2</sup>	
		bez DPH	s DPH
10460	sivá	<b>27,90</b>	<b>34,32</b>
10464	červená	<b>29,90</b>	<b>36,78</b>
10463	čierna		

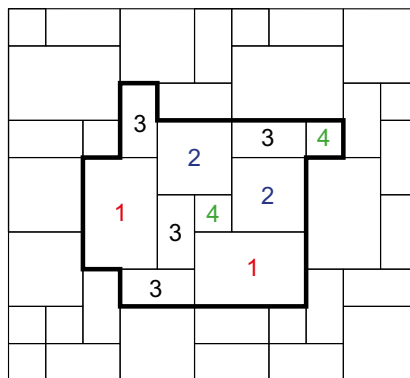

- 1 - 600 x 400 mm
- 2 - 400 x 400 mm
- 3 - 400 x 200 mm
- 4 - 200 x 200 mm

Spôsob uloženia dlažby Arteria

## Bulvár 8 cm

mikrofazeta

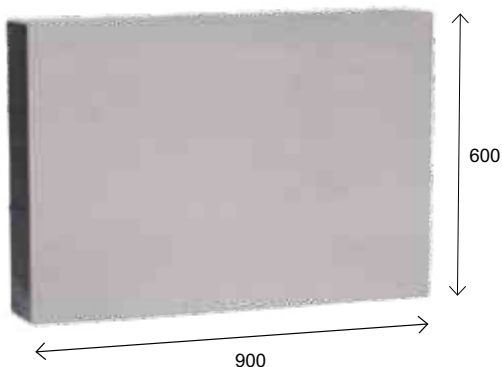

rozmer (mm)	ks / paleta	m <sup>2</sup> / paleta	váha palety (kg)
900x600	16	8,64	1540
kód	farba	cena € / ks	
		bez DPH	s DPH
10946	sivá	<b>22,60</b>	<b>27,80</b>
10947	červená	<b>24,60</b>	<b>30,26</b>
10948	čierna		

## Eko-kocka 8 cm

fazeta

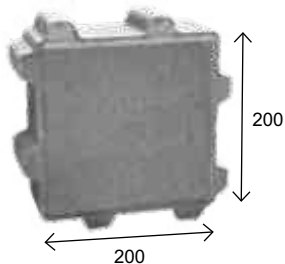

rozmer (mm)	ks / paleta	m <sup>2</sup> / paleta	váha palety (kg)
200x200x80	240	9,60	1260
kód	farba	cena € / m <sup>2</sup>	
		bez DPH	s DPH
00705	sivá	19,84	24,40
00706	červená	22,50	27,68
00778	čierna		

## Spôsob uloženia Eko dlažby

### 1. Spôsob uloženia Eko-dlažby

23 % podielu biologicky aktívnej plochy s priestormi oproti sebe. Potrebný materiál na škárovanie škár 0,017 m<sup>3</sup> na 1 m<sup>2</sup> plochy.

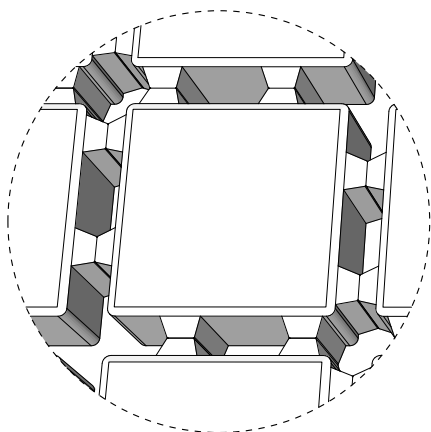
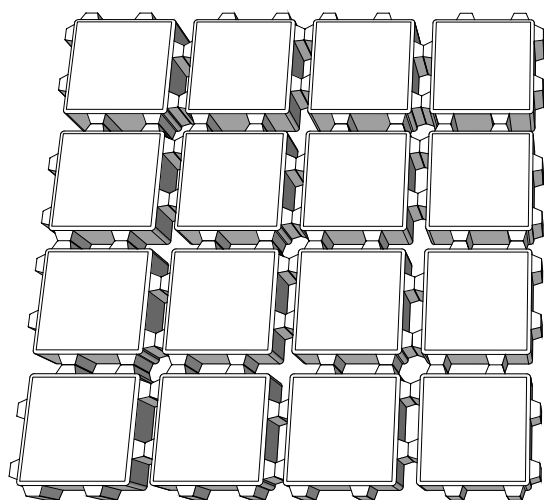

### 2. Spôsob uloženia Eko-dlažby

9% podielu biologicky aktívnej plochy so vzájomne sa prekrývajúcimi rozostupmi. Potrebný materiál na škárovanie škár 0,006 m<sup>3</sup> na 1 m<sup>2</sup> plochy.

**Pozor!** Tento spôsob kladenia vyžaduje použitie o 17% viac kociek na každý 1 m<sup>2</sup>.

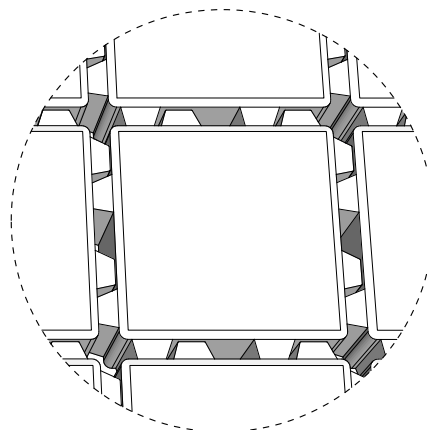
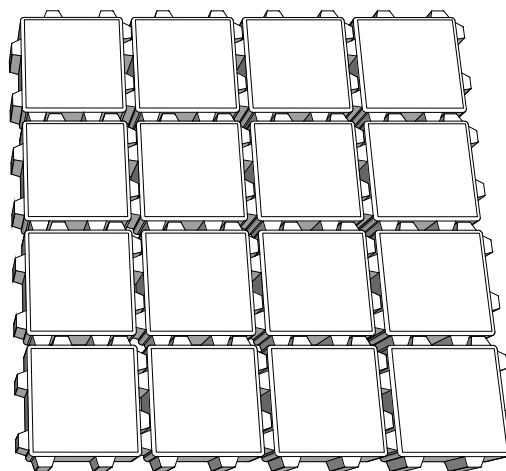

# Dlažby ŠTANDARD

## Eko Linea 8 cm

fazeta

rozmer (mm)	ks / paleta	m <sup>2</sup> / paleta	váha palety (kg)
496x246x80	60	7,50	1225
kód	farba	cena € / m <sup>2</sup>	
		bez DPH	s DPH
00982	sivá	19,84	24,40

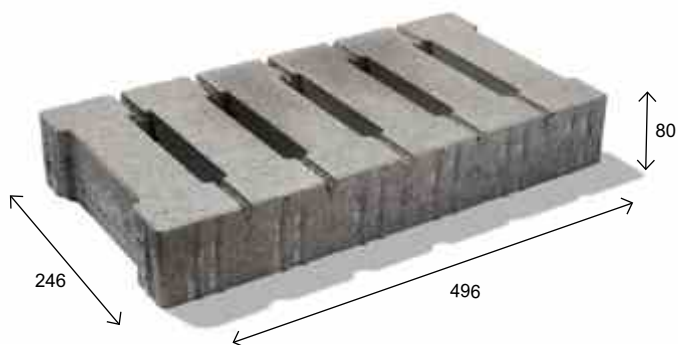

# Dlažby ŠTANDARD

## Futuro 8 cm

bez fazety

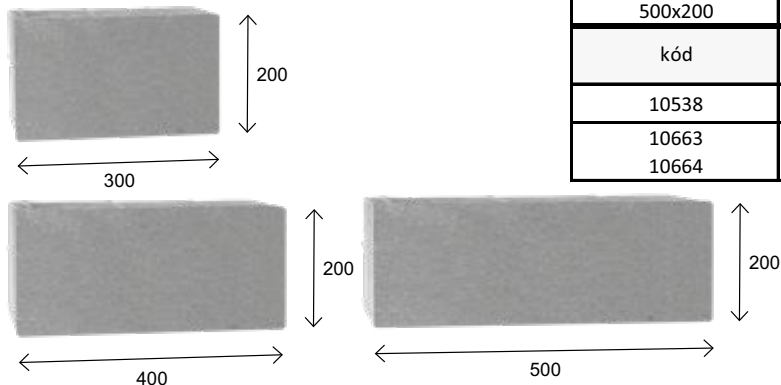

rozmer (mm)	ks / paleta	m <sup>2</sup> / paleta	váha palety (kg)
300x200	32	7,68	1380
400x200	32		
500x200	32		
kód	farba	cena € / m <sup>2</sup>	
		bez DPH	s DPH
10538	sivá	<b>27,90</b>	<b>34,32</b>
10663	červená	<b>29,90</b>	<b>36,78</b>
10664	čierna		

## Futuro Grande 8 cm

bez fazety

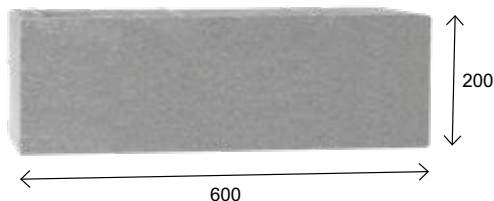

rozmer (mm)	ks / paleta	m <sup>2</sup> / paleta	váha palety (kg)
600x200	64	7,68	1380
kód	farba	cena € / m <sup>2</sup>	
		bez DPH	s DPH
10665	sivá	<b>27,90</b>	<b>34,32</b>
10666	červená	<b>29,90</b>	<b>36,78</b>
10667	čierna		

## Futuro Max 8 cm

bez fazety

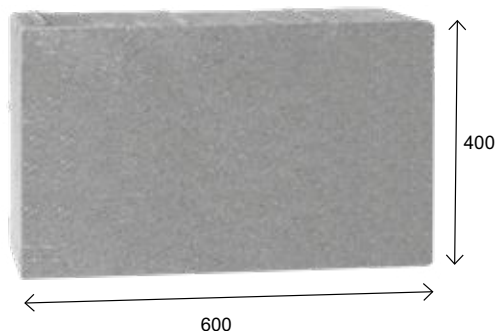

rozmer (mm)	ks / paleta	m <sup>2</sup> / paleta	váha palety (kg)
600x400	32	7,68	1380
kód	farba	cena € / m <sup>2</sup>	
		bez DPH	s DPH
11161	sivá	<b>27,90</b>	<b>34,32</b>
11162	červená	<b>29,90</b>	<b>36,78</b>
11163	čierna		

## Futuro Quadro 8 cm

bez fazety

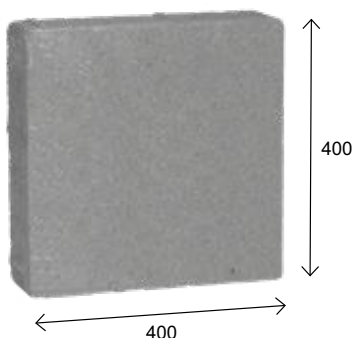

rozmer (mm)	ks / paleta	m <sup>2</sup> / paleta	váha palety (kg)
400x400	48	7,68	1360
kód	farba	cena € / m <sup>2</sup>	
		bez DPH	s DPH
10660	sivá	<b>27,90</b>	<b>34,32</b>
10661	červená	<b>29,90</b>	<b>36,78</b>
10662	čierna		

# Dlažby ŠTANDARD

## Nostalit 4 cm, 6 cm, 8 cm

fazeta

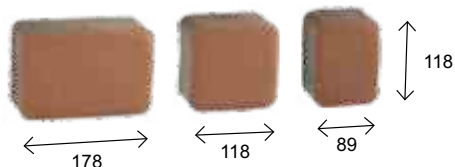

hrúbka 4

rozmer (mm)	ks / paleta	m <sup>2</sup> / paleta	váha palety (kg)
89x118	160	15,84	1460
118x118	320		
178x118	240		
kód	farba	cena € / m <sup>2</sup>	
		bez DPH	s DPH
10123	sivá	<b>19,10</b>	<b>23,49</b>
10126	červená	<b>20,90</b>	<b>25,71</b>
10376	čierna		

hrúbka 6

rozmer (mm)	ks / paleta	m <sup>2</sup> / paleta	váha palety (kg)
89x118	160	11,30	1490
118x118	320		
178x118	240		
kód	farba	cena € / m <sup>2</sup>	
		bez DPH	s DPH
10132	sivá	<b>22,30</b>	<b>27,43</b>
10135	červená	<b>24,30</b>	<b>29,89</b>
10136	čierna		

hrúbka 8

rozmer (mm)	ks / paleta	m <sup>2</sup> / paleta	váha palety (kg)
89x118	80	7,92 / 9,04	1380 / 1570
118x118	160		
178x118	120		
kód	farba	cena € / m <sup>2</sup>	
		bez DPH	s DPH
10526 / 10139	sivá	<b>25,80</b>	<b>31,73</b>
10373	červená	<b>27,80</b>	<b>34,19</b>
10882 / 10374	čierna		

## Old Stone 6 cm, 8 cm

fazeta

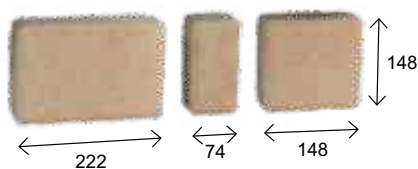

hrúbka 6

rozmer (mm)	ks / paleta	m <sup>2</sup> / paleta	váha palety (kg)
74x148	160	10,62	1490
148x148	160		
222x148	160		
kód	farba	cena € / m <sup>2</sup>	
		bez DPH	s DPH
10168	sivá	<b>22,30</b>	<b>27,43</b>
10170	červená	<b>24,30</b>	<b>29,89</b>
10395	čierna		

hrúbka 8

rozmer (mm)	ks / paleta	m <sup>2</sup> / paleta	váha palety (kg)
74x148	160	8,50	1490
148x148	160		
222x148	160		
kód	farba	cena € / m <sup>2</sup>	
		bez DPH	s DPH
10171	sivá	<b>25,80</b>	<b>31,73</b>
10173	červená	<b>27,80</b>	<b>34,19</b>
10369	čierna		

# Dlažby ŠTANDARD

## Patio 6 cm, 8 cm

mikrofazeta

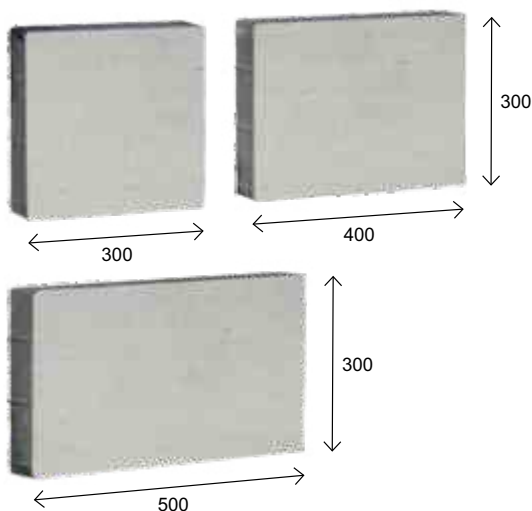

hrúbka 6

rozmer (mm)	ks / paleta	m <sup>2</sup> / paleta	váha palety (kg)
300x300	30	10,80	1340
400x300	30		
500x300	30		
kód	farba	cena € / m <sup>2</sup>	
		bez DPH	s DPH
11130	sivá	<b>24,50</b>	<b>30,14</b>
11131	červená	<b>26,50</b>	<b>32,60</b>
11132	čierna		

hrúbka 8

rozmer (mm)	ks / paleta	m <sup>2</sup> / paleta	váha palety (kg)
300x300	24	8,64	1400
400x300	24		
500x300	24		
kód	farba	cena € / m <sup>2</sup>	
		bez DPH	s DPH
11133	sivá	<b>27,90</b>	<b>34,32</b>
11134	červená	<b>29,90</b>	<b>36,78</b>
11135	čierna		

## Sinus 6 cm, 8 cm

fazeta

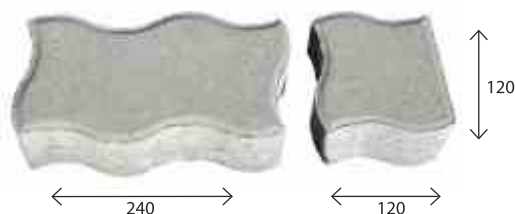

**DOPREDAJ**

hrúbka 6

rozmer (mm)	ks / paleta	m <sup>2</sup> / paleta	váha palety (kg)
120x120	60	10,00	1385
240x120	290		
kód	farba	cena € / m <sup>2</sup>	
		bez DPH	s DPH
10261	sivá	<b>16,70</b>	<b>20,54</b>
10262	červená	<b>20,11</b>	<b>24,74</b>

hrúbka 8

rozmer (mm)	ks / paleta	m <sup>2</sup> / paleta	váha palety (kg)
120x120	60	8,00	1425
240x120	290		
kód	farba	cena € / m <sup>2</sup>	
		bez DPH	s DPH
10263	sivá	<b>18,72</b>	<b>23,03</b>
10264	červená	<b>21,52</b>	<b>26,47</b>

## Uni Coloc 8 cm, 10 cm

fazeta

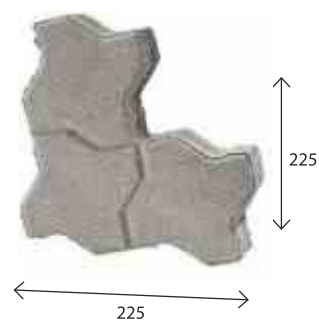

hrúbka 8

rozmer (mm)	ks / paleta	m <sup>2</sup> / paleta	váha palety (kg)
225x225	216	8,10	1424
kód	farba	cena € / m <sup>2</sup>	
		bez DPH	s DPH
00708	sivá	<b>17,67</b>	<b>21,73</b>
00437	červená	<b>21,98</b>	<b>27,04</b>
00718	čierna		

hrúbka 10

rozmer (mm)	ks / paleta	m <sup>2</sup> / paleta	váha palety (kg)
225x225	189	8,10	1780
kód	farba	cena € / m <sup>2</sup>	
		bez DPH	s DPH
00709	sivá	<b>20,17</b>	<b>24,81</b>
00726	červená	<b>24,49</b>	<b>30,12</b>
00727	čierna		

# Dlažby ŠTANDARD

## Metropolis 4 cm, 6 cm

mikrofazeta

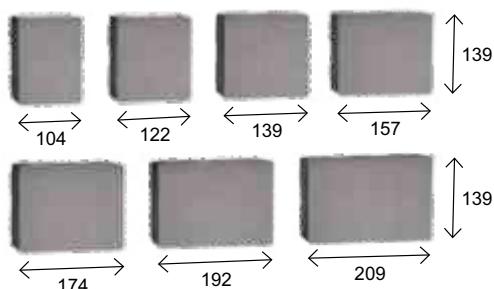

hrúbka 4

rozmer (mm)	ks / paleta	m <sup>2</sup> / paleta	váha palety (kg)
104x139	112	17,36	1530
122x139	112		
139x139	112		
157x139	112		
174x139	112		
192x139	112		
209x139	112		
kód	farba	cena € / m <sup>2</sup>	
		bez DPH	s DPH
11031	sivá	19,90	24,48
11032	červená	21,90	26,94
11033	čierna		

hrúbka 6

rozmer (mm)	ks / paleta	m <sup>2</sup> / paleta	váha palety (kg)
104x139	70	10,85	1430
122x139	70		
139x139	70		
157x139	70		
174x139	70		
192x139	70		
209x139	70		
kód	farba	cena € / m <sup>2</sup>	
		bez DPH	s DPH
10920	sivá	22,30	27,43
10921	červená	24,30	29,89
10922	čierna		

## Akropolis 6 cm, 8 cm

bez fazety

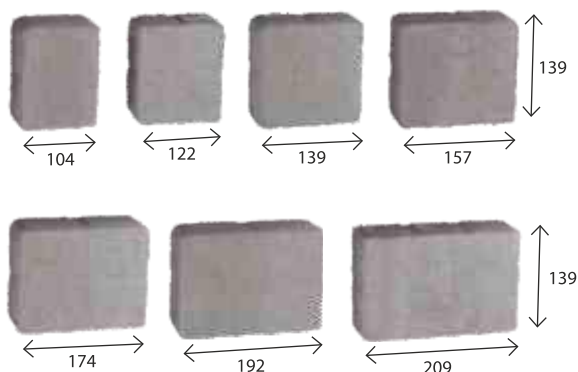

hrúbka 6

rozmer (mm)	ks / paleta	m <sup>2</sup> / paleta	váha palety (kg)
104x139	70	10,85	1430
122x139	70		
139x139	70		
157x139	70		
174x139	70		
192x139	70		
209x139	70		
kód	farba	cena € / m <sup>2</sup>	
		bez DPH	s DPH
10379	sivá	22,30	27,43
10382	červená	24,30	29,89
10383	čierna		
10658	svetlohnedá		
10381	tmavohnedá		

hrúbka 8

rozmer (mm)	ks / paleta	m <sup>2</sup> / paleta	váha palety (kg)
104x139	70	10,85	1430
122x139	70		
139x139	70		
157x139	70		
174x139	70		
192x139	70		
209x139	70		
kód	farba	cena € / m <sup>2</sup>	
		bez DPH	s DPH
10459	sivá	25,80	31,73
10371	červená	27,80	34,19
10372	čierna		

# Dlažby PRIEMYSELNÉ

hrúbka cm	produkt	rozmery (mm)		ks/ paleta	m <sup>2</sup> / ks	m <sup>2</sup> /paleta alebo ks/bm	váha palety	kód produktu	farba	cena € za ks/m <sup>2</sup>	
										bez DPH	s DPH
6	Behaton 6cm s fazetou	200 x 165		380	m <sup>2</sup>	10,52	1420	<b>00408</b>	sivá	<b>13,56</b>	<b>16,68</b>
								<b>00409</b>	červená	<b>16,04</b>	<b>19,73</b>
								<b>00933</b>	čierna	<b>16,04</b>	<b>19,73</b>
	Behaton 6cm bez fazety	200 x 165		380	m <sup>2</sup>	10,52	1420	<b>00414</b>	sivá	<b>13,56</b>	<b>16,68</b>
								<b>00415</b>	červená	<b>16,04</b>	<b>19,73</b>
								<b>00416</b>	čierna	<b>16,04</b>	<b>19,73</b>
	Behaton krajný 6cm s fazetou	200 x 137		216	m <sup>2</sup>	5,70	756	<b>11070</b>	sivá	<b>25,08</b>	<b>30,85</b>
				330	ks	5,00	1105	<b>00006</b>	sivá	<b>0,66</b>	<b>0,81</b>
								<b>00007</b>	červená	<b>0,77</b>	<b>0,95</b>
								<b>00008</b>	čierna	<b>0,77</b>	<b>0,95</b>
Behaton polovičky 6 cm bez fazety	100 x 165		720	m <sup>2</sup>	9,97	1300	<b>00932</b>	sivá	<b>21,44</b>	<b>26,37</b>	
Behaton polovičky 6cm s fazetou	100 x 165		720	m <sup>2</sup>	9,97	1300	<b>00696</b>	sivá	<b>21,44</b>	<b>26,37</b>	
							<b>00504</b>	červená	<b>23,58</b>	<b>29,00</b>	
							<b>00506</b>	čierna	<b>23,58</b>	<b>29,00</b>	
8	Behaton 8cm s fazetou	200 x 165		304	m <sup>2</sup>	8,50	1510	<b>00411</b>	sivá	<b>16,12</b>	<b>19,83</b>
								<b>00412</b>	červená	<b>18,29</b>	<b>22,50</b>
								<b>00413</b>	čierna	<b>18,29</b>	<b>22,50</b>
	Behaton 8cm bez fazety	200 x 165		304	m <sup>2</sup>	8,50	1510	<b>00495</b>	sivá	<b>16,12</b>	<b>19,83</b>
								<b>00496</b>	červená	<b>18,29</b>	<b>22,50</b>
								<b>00419</b>	čierna	<b>18,29</b>	<b>22,50</b>















# Dlažby PRIEMYSELNÉ











hrúbka cm	produkt	rozmery (mm)		ks/ paleta	m <sup>2</sup> / ks	m <sup>2</sup> /paleta alebo ks/bm	váha palety	kód produktu	farba	cena € za ks/m <sup>2</sup>	
										bez DPH	s DPH
8	Behaton krajný 8cm s fazetou	200 x 137		288	ks	5,00	1350	<b>10467</b>	sivá	0,77	0,95
	Behaton krajný 8cm bez fazety	200 x 137		312	ks	5,00	1380	<b>10268</b>	červená	0,87	1,07
				264	ks	5,00	1170	<b>10892</b>	čierna	0,87	1,07
	Behaton polovičky 8cm s fazetou	100 x 165		640	m <sup>2</sup>	8,88	1530	<b>11175</b>	sivá	0,77	0,95
				Behaton polovičky 8cm bez fazety	100 x 165		576	m <sup>2</sup>	8,00	1425	<b>10511</b>
	<b>10516</b>	sivá	25,44				31,29				
	<b>10490</b>	červená	27,58				33,92				
	<b>10632</b>	čierna	27,58				33,92				
	<b>10489</b>	sivá	25,44				31,29				
	<b>10633</b>	červená	27,58				33,92				
<b>10634</b>	čierna	27,58	33,92								
10	Behaton 10cm s fazetou	200 x 165		304	m <sup>2</sup>	8,48	1842	<b>00753</b>	sivá	20,05	24,66
	Behaton krajný 10cm s fazetou	200 x 137		231	ks	5,00	1430	<b>00779</b>	červená	21,44	26,37
				<b>00761</b>	čierna	21,44	26,37				
	Behaton polovičky 10cm s fazetou	100 x 165		576	ks	8,88	1780	<b>00001</b>	sivá	0,92	1,13
				<b>00940</b>	sivá	0,48	0,59				









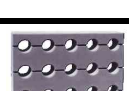

# Dlažby PRIEMYSELNÉ

hrúbka cm	produkt	rozmery (mm)	ks/ paleta	m <sup>2</sup> / ks	m <sup>2</sup> /paleta alebo ks/bm	váha palety	kód produktu	farba	cena € za ks/m <sup>2</sup>		
									bez DPH	s DPH	
<b>4</b>	Holland 4 cm s fazetou	200 x 100		864	m <sup>2</sup>	17,28	1460	<b>00428</b>	sivá	11,87	14,60
								<b>00427</b>	červená	13,62	16,75
								<b>00426</b>	čierna	13,62	16,75
<b>6</b>	Holland 6 cm s fazetou	200 x 100		540	m <sup>2</sup>	10,80	1420	<b>00429</b>	sivá	13,56	16,68
	Holland 6 cm 1/2 s fazetou	100 x 100		960	m <sup>2</sup>	9,60	1280	<b>00430</b>	červená	16,04	19,73
								<b>00431</b>	čierna	16,04	19,73
	Holland 6 cm bez fazety	200 x 100		540	m <sup>2</sup>	10,80	1420	<b>00106</b>	sivá	13,56	16,68
	Holland I 6 cm s fazetou	200 x 200		300	m <sup>2</sup>	12,00	1580	<b>00109</b>	červená	16,04	19,73
								<b>00110</b>	čierna	16,04	19,73
	Holland I 6 cm bez fazety	200 x 200		300	m <sup>2</sup>	12,00	1580	<b>00438</b>	sivá	13,56	16,68
							<b>00439</b>	červená	16,04	19,73	
							<b>00440</b>	čierna	16,04	19,73	
	Holland II 6 cm s fazetou	300 x 200		180	m <sup>2</sup>	10,80	1420	<b>00757</b>	sivá	13,56	16,68
								<b>00758</b>	červená	16,04	19,73
								<b>00759</b>	čierna	16,04	19,73
	Holland III 6 cm s fazetou	300 x 300		120	m <sup>2</sup>	10,80	1480	<b>00825</b>	sivá	13,56	16,68
								<b>00991</b>	červená	16,04	19,73
								<b>00992</b>	čierna	16,04	19,73
								<b>00151</b>	sivá	13,56	16,68
								<b>00153</b>	červená	16,04	19,73
								<b>00154</b>	čierna	16,04	19,73
								<b>00157</b>	sivá	13,56	16,68
								<b>00160</b>	červená	16,04	19,73
								<b>00161</b>	čierna	16,04	19,73
<b>8</b>	Holland 8 cm s fazetou	200 x 100		432	m <sup>2</sup>	8,64	1575	<b>00441</b>	sivá	16,12	19,83
	Holland 8 cm bez fazety	200 x 100		432	m <sup>2</sup>	8,64	1575	<b>00442</b>	červená	18,29	22,50
								<b>00443</b>	čierna	18,29	22,50
	Holland I 8 cm s fazetou	200 x 200		240	m <sup>2</sup>	9,60	1680	<b>00444</b>	sivá	16,12	19,83
								<b>00445</b>	červená	18,29	22,50
								<b>00446</b>	čierna	18,29	22,50
	Holland I 8 cm bez fazety	200 x 200		192	m <sup>2</sup>	9,60	1680	<b>00507</b>	sivá	16,12	19,83
								<b>00148</b>	červená	18,29	22,50
								<b>00512</b>	čierna	18,29	22,50
								<b>00144</b>	sivá	16,12	19,83
								<b>00371</b>	červená	18,29	22,50
								<b>00145</b>	čierna	18,29	22,50



# Dlažby PRIEMYSELNÉ

hrúbka cm	produkt	rozmery (mm)		ks/ paleta	m <sup>2</sup> / ks	ks / m <sup>2</sup>	váha palety	kód produktu	farba	cena € za ks/m <sup>2</sup>	
										bez DPH	s DPH
6	Dlažba pre nevidiacich nopková	200 x 100		480	m <sup>2</sup>	9,60	1250	00114	sivá	23,50	28,91
	Dlažba pre nevidiacich drážková	200 x 200		240	m <sup>2</sup>	9,60	1300	00115	červená	26,50	32,60
8	Dlažba pre nevidiacich nopková	400 x 400		48	ks	6,25	1296	00968	žltá	26,50	32,60
	Dlažba pre nevidiacich drážková	400 x 400		48	ks	6,25	1296	00135	sivá	23,50	28,91
	Dlažba pre nevidiacich nopková	200 x 100		480	m <sup>2</sup>	9,60	1250	00136	červená	26,50	32,60
	Dlažba pre nevidiacich drážková	200 x 200		240	m <sup>2</sup>	9,60	1300	11167	sivá	8,10	9,96
8	Meba 8cm	600 x 400		40	ks	4,17	1100	11168	červená	8,40	10,33
	Značkovací kameň 8cm	80 x 80		960	ks	6,45	1130	11169	žltá	9,90	12,18
10	Meba 10cm	600 x 400		35	ks	4,17	1180	11170	sivá	8,10	9,96
	Jomb 10cm	900 x 600		16	ks	1,85	1652	11171	červená	8,40	10,33
							1620	11172	žltá	9,90	12,18
								10087	sivá	27,50	33,83
								10415	červená	31,00	38,13
								10416	žltá	31,00	38,13
								00466	sivá	27,50	33,83
								00490	červená	31,00	38,13
								00468	sivá	3,27	4,02
								00478	červená	4,34	5,34
								00365	čierna	4,34	5,34
								00930	sivá	0,74	0,91
								00325	červená	0,84	1,03
								00196	sivá	4,09	5,03
								10540	sivá - výstuž	27,80	34,19
								10639	sivá	18,80	23,12







# Dlažby CHODNÍKOVÉ a PRÍDLAŽBA

hrúbka cm	produkt	rozmery (mm)	ks/paleta	m <sup>2</sup> /ks	ks/m <sup>2</sup>	váha palety	kód produktu	farba	cena € za ks		
									bez DPH	s DPH	
4	Dlažba chodníková 4cm	300 x 300		144	ks	11,10	1300	00450	sivá	1,40	1,72
								00451	červená	1,67	2,05
								00452	čierna	1,67	2,05
	Dlažba chodníková 4cm	400 x 400		72	ks	6,25	1030	00050	sivá	2,51	3,09
								00053	červená	2,88	3,54
								00054	čierna	2,88	3,54
5	Dlažba chodníková 5cm	350 x 350		108	ks	8,16	1420	10056	sivá	2,64	3,25
								10360	červená	3,34	4,11
								10359	čierna	3,34	4,11
	Dlažba chodníková 5cm	400 x 400		72	ks	6,25	1230	10057	sivá	3,41	4,19
								10640	červená	4,22	5,19
								10476	čierna	4,22	5,19
6	Dlažba chodníková 6cm	500 x 500		40	ks	4,00	1400	00059	sivá	4,98	6,13
								00060	červená	5,77	7,10
								00061	čierna	5,77	7,10
7	Dlažba chodníková 7cm	500 x 500		40	ks	4,00	1545	10059	sivá	5,53	6,80
								10362	červená	6,33	7,79
								10361	čierna	6,33	7,79
8	Dlažba chodníková 8cm	500 x 500		32	ks	4,00	1480	00062	sivá	5,54	6,81
10	Dlažba chodníková 10cm	250 x 250		112	ks	16,00	1600	00456	sivá	3,05	3,75
	Dlažba chodníková 10cm	500 x 500		28	ks	4,00	1600	00038	sivá	7,70	9,47

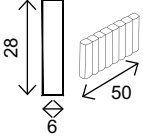
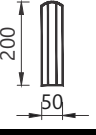
## Prídlažba

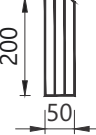
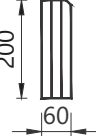
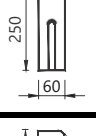
hrúbka cm	produkt	rozmery (mm)	ks/paleta	m <sup>2</sup> /ks	ks/m <sup>2</sup>	váha palety	kód produktu	farba	cena € za m <sup>2</sup>		
									bez DPH	s DPH	
8	Prídlažba	250 x 500		64	ks	8,00	1490	00236	sivá	18,62	22,90
10	Prídlažba	250 x 500		56	ks	8,00	1580	00235	sivá	29,59	36,40

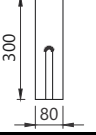
# OBRUBNÍKY

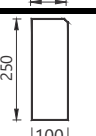
produkt	rozmery (mm)		ks/paleta	ks/bm	ks(kg)	váha palety	kód produktu	farba	cena € za ks	
									bez DPH	s DPH
Palisádový obrubník 60	280 x 500		72	2	17,00	1260	10242	sivá	4,50	5,54
							10245	červená	5,20	6,40
							10246	čierna	5,20	6,40
							10241	piesková	5,20	6,40
							10243	svetlohnedá	5,20	6,40
							10244	tmavohnedá	5,20	6,40
Parkový obrubník rádius 50	200 x 500		102	2	11,00	1100	00225	sivá	1,64	2,02
Parkový obrubník rádius 50	200 x 1000		48	1	22,00	1050	00462	sivá	2,44	3,00
							00476	červená	3,13	3,85
							00464	čierna	3,13	3,85
							00477	piesková	3,13	3,85
							00472	svetlohnedá	3,13	3,85
							00481	tmavohnedá	3,13	3,85
Parkový obrubník zrezaný 50	200 x 1000		48	1	22,00	1050	00731	sivá	2,44	3,00
							00733	červená	3,13	3,85
							00732	čierna	3,13	3,85
							00730	piesková	3,13	3,85
							00728	svetlohnedá	3,13	3,85
							00729	tmavohnedá	3,13	3,85
Parkový obrubník zrezaný 60	200 x 1000		45/39	1	27,00	1160/1040	10250	sivá	3,17	3,90
							10252	červená	3,96	4,87
							10253	čierna	3,96	4,87
							10249	piesková	3,96	4,87
							10248	svetlohnedá	3,96	4,87
							10251	tmavohnedá	3,96	4,87
Parkový obrubník zrezaný 60	250 x 1000		45	1	28,00	1440	00227	sivá	3,27	4,02
							00367	červená	4,09	5,03
							00366	čierna	4,09	5,03
Parkový obrubník zrezaný 80	250 x 1000		44	1	45,00	1840	00745	sivá	4,75	5,84
Parkový obrubník zrezaný 80	300 x 1000		33	1	53,00	1780	00760	sivá	6,83	8,40
Parkový obrubník zrezaný 100	200 x 1000		36	1	48,00	1500	00492	sivá	5,05	6,21
Parkový obrubník zrezaný 100	250 x 1000		27	1	56,00	1512	00958	sivá	7,06	8,68

produkt	rozmery (mm)	ks/paleta	ks/bm	ks(kg)	váha palety
---------	--------------	-----------	-------	--------	-------------

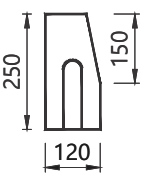
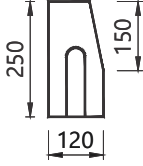

kód produktu	farba	cena € za ks	
		bez DPH	s DPH

## Obrubníky šírka 12 cm

Obrubník cestný 120	250x1000		24	1	63,00	1440
Obrubník cestný 120	250x330		63	3	20,00	1350

00965	sivá	6,75	8,30
00710	sivá	2,92	3,59

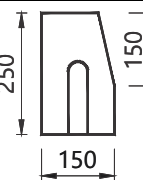
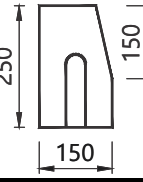
## Obrubníky šírka 15 cm

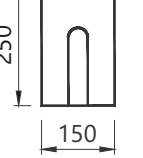
Obrubník cestný 150	250x330		45	3	25,00	1180
Obrubník cestný 150	250x500		40	2	37,00	1480
Obrubník cestný 150	250x1000		20	1	75,00	1600
Obrubník cestný bez skosenia 150	250x1000		20	1	80,00	1620

00209	sivá	3,64	4,48
00210	sivá	4,52	5,56
00494	sivá	7,34	9,03
00700	sivá	7,88	9,69

produkt	rozmery (mm)	ks/paleta	ks/bm	ks(kg)	váha palety
---------	--------------	-----------	-------	--------	-------------

kód produktu	farba	cena € za ks	
		bez DPH	s DPH

## Obrubníky šírka 15 cm

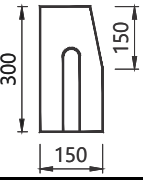
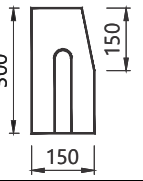
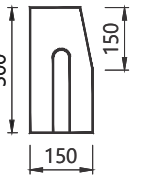

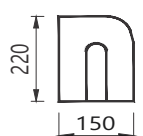
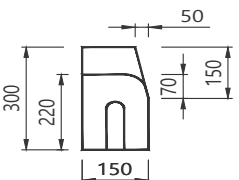

Obrubník cestný 150	300x330		45	3	32,00	1440
Obrubník cestný 150	300x500		20	2	43,00	930
Obrubník cestný 150	300x1000		15	1	85,00	1440

00213	sivá	3,87	4,76
00214	sivá	5,39	6,63
00211	sivá	9,38	11,54

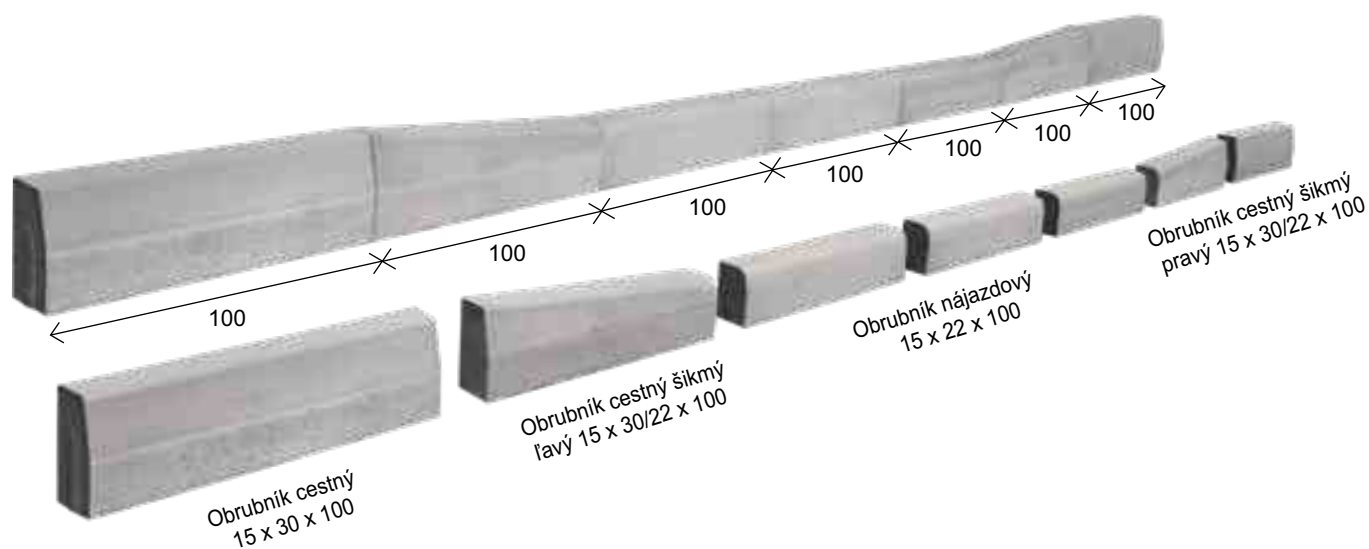
Obrubník nájazdový 150	220x1000		20	1	64,00	1480
Obrubník cestný šikmý 150	300/220x1000		8	1	75,00	705

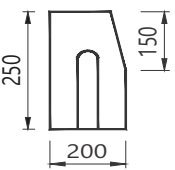
00704	sivá	7,87	9,68
10162	sivá	17,40	21,40

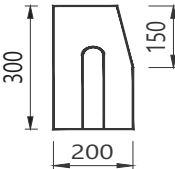

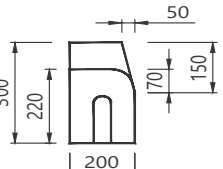
produkt	rozmery (mm)	ks/paleta	ks/bm	ks(kg)	váha palety	kód produktu	farba	cena € za ks		
								bez DPH	s DPH	
<b>Obrubníky šírka 20 cm</b>										
Obrubník cestný 200	250x1000		12	1	110,00	1310	10160	sivá	14,13	17,38
Obrubník cestný 200	300x500		24	2	68,00	1640	10466	sivá	11,80	14,51
Obrubník cestný 200	300x1000		12	1	130,00	1560	10477	sivá	16,40	20,17
Obrubník nájazdový 200	220x1000		12	1	90,00	1105	10530	sivá	17,20	21,16
Obrubník cestný šikmý 200	300/220x1000		8	1	100,00	940	10529	sivá	21,90	26,94

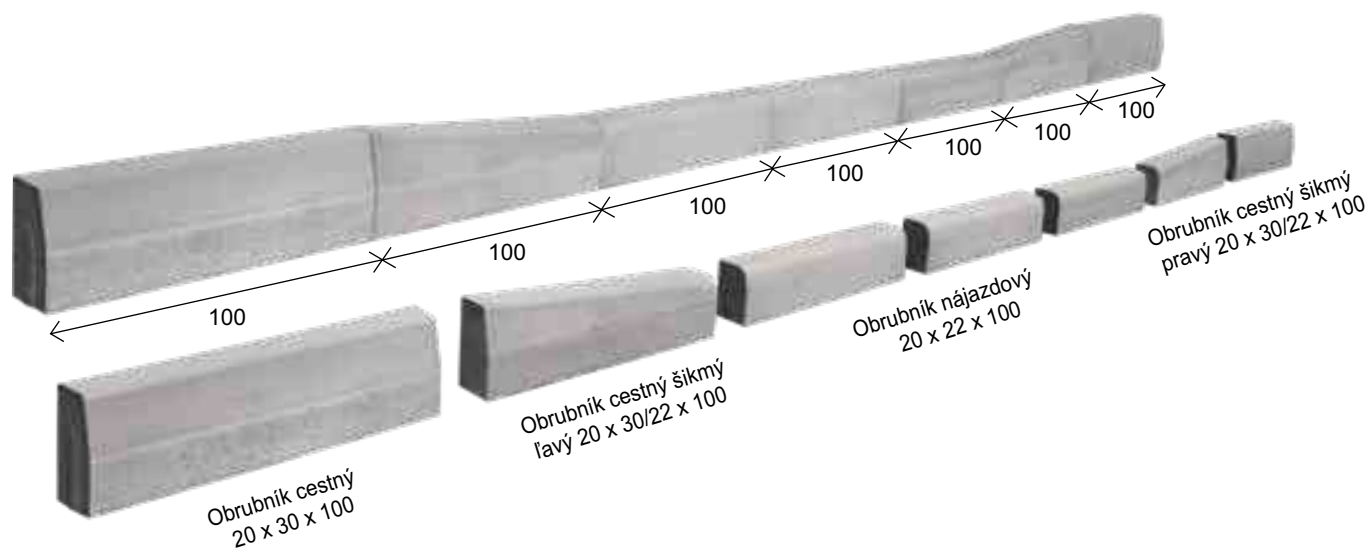

# OBRUBNÍKY

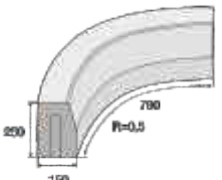
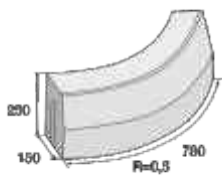
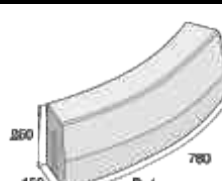
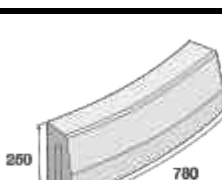
produkt	rozмеры	ks/paleta	ks(kg)	váha palety
Obrubník cestný oblúkový vnútorný r=0,5m	150x250x780 	12	73,00	440
Obrubník cestný oblúkový vonkajší r=0,5m	150x250x780 	6	55,00	330
Obrubník cestný oblúkový vonkajší r=1,0m	150x250x780 	6	59,00	355
Obrubník cestný oblúkový vonkajší r=2,0m	150x250x780 	6	61,00	370

kód produktu	farba	cena € za ks	
		bez DPH	s DPH
10528	sivá	20,00	24,60
11065	sivá	20,00	24,60
10037	sivá	20,00	24,60
10038	sivá	20,00	24,60

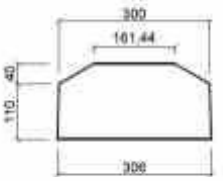
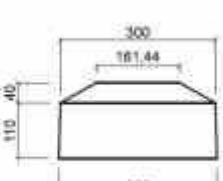
Turbo obrubník priamy	300x150x450 	32	48,00	1550
Turbo obrubník nábehový	300x150x450 	32	48,00	1550

30389	sivá	17,79	21,88
30390	sivá	19,17	23,58

# OBRUBNÍKY - KASSELSKÉ

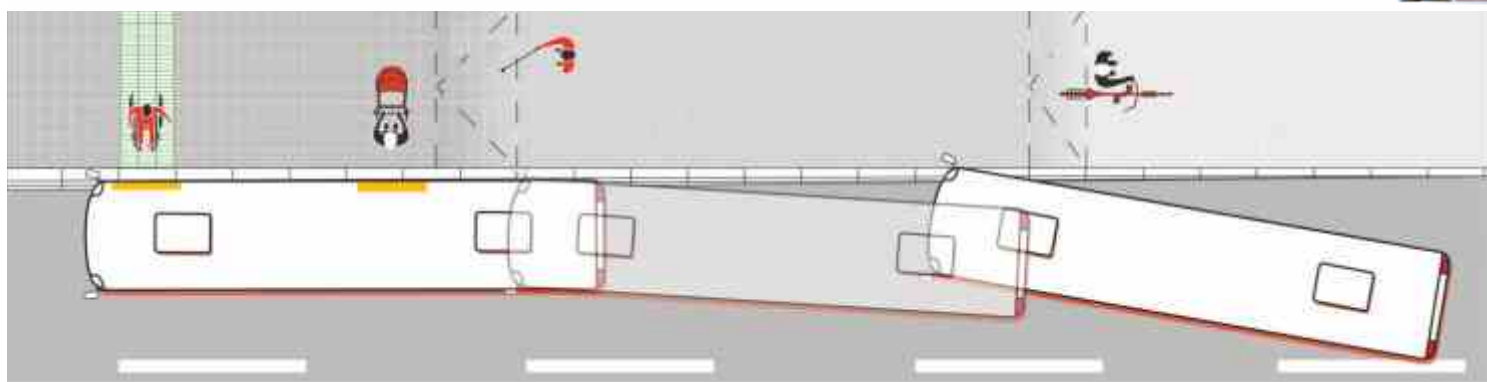
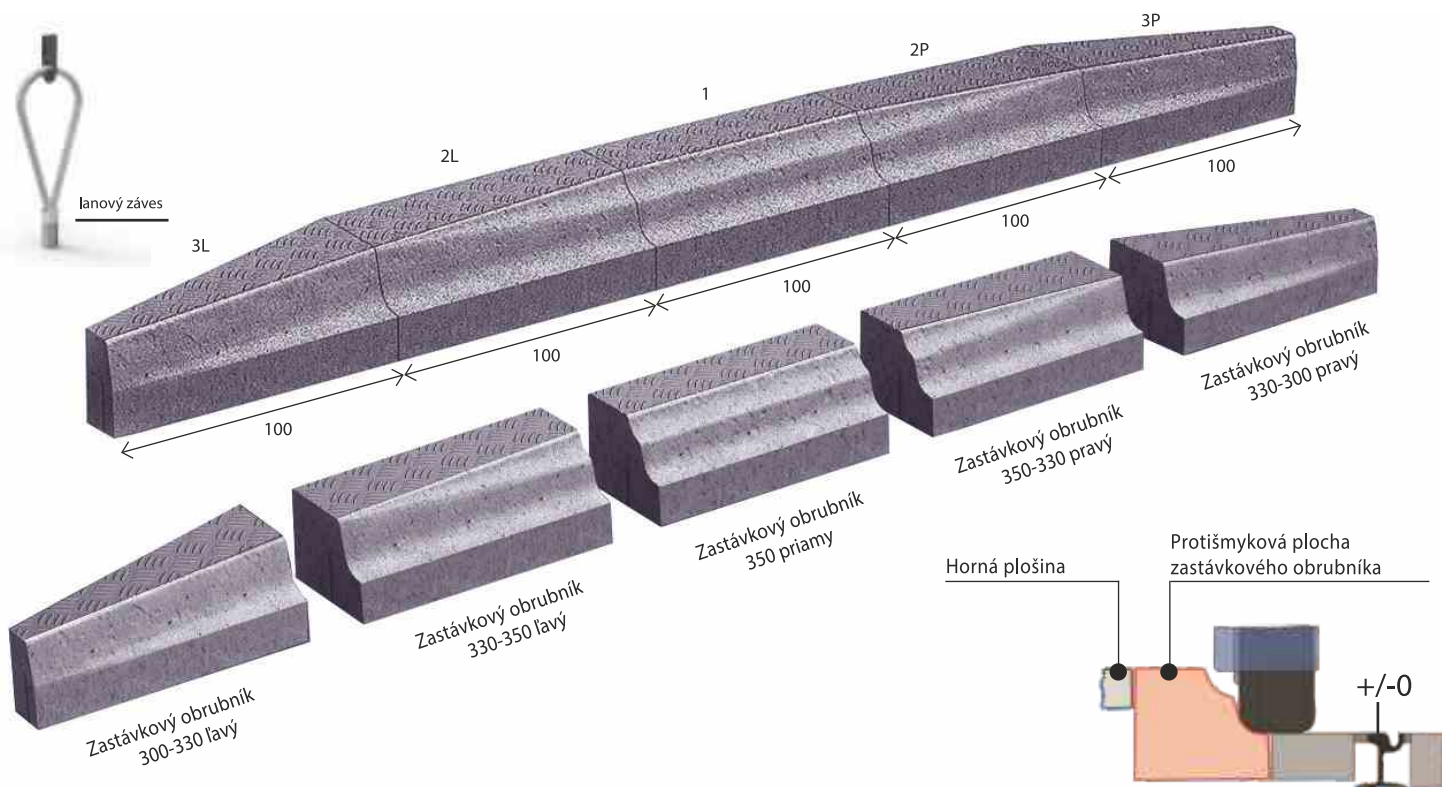

Obrubník zastávkový – Kasselský poskytuje bezpečný, pohodlný a plynulý bezbariérový prechod medzi zastávkovým nástupišťom a dopravným prostriedkom. Špeciálne tvarovaný profil obrubníka umožňuje bezpečné a optimálne navedenie nízkopodlažného autobusu alebo trolejbusu k nástupnej hrane zastávky. Eliminuje na minimum prekážky, ktoré osobitne sťažujú ľuďom so zníženou pohyblivosťou používanie verejnej dopravy. Horný povrch obrubníka je vďaka drážkovej textúre protišmykový.

Pre manipuláciu s Kasselským obrubníkom je potrebný lanový záves.



# OBRUBNÍKY - KASSELSKÉ

## Obrubník zastávkový 3L - 300 x 330 prechodový ľavý

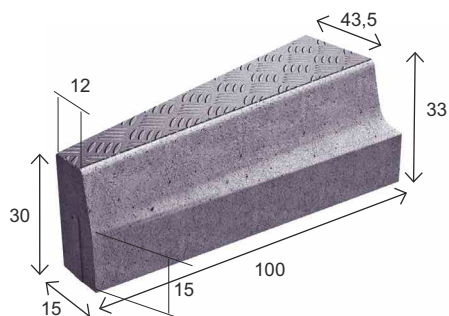

rozmer (mm)	ks / paleta	ks / bm	váha 1 ks (kg)	váha palety (kg)
156 / 435 X 1000 X 300 / 330	4	1,00	197,00	788
kód	farba	cena € / ks		
		bez DPH	s DPH	
20394	sivá	<b>113,19</b>	<b>139,22</b>	

## Obrubník zastávkový 2L - 330 x 350 nábehový ľavý

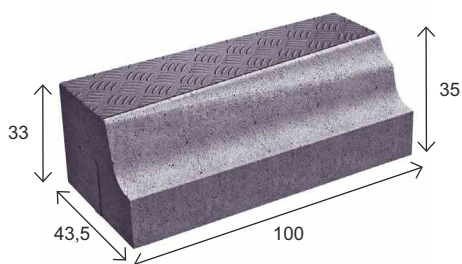

rozmer (mm)	ks / paleta	ks / bm	váha 1 ks (kg)	váha palety (kg)
435 X 1000 X 300 / 330	4	1,00	298,00	1192
kód	farba	cena € / ks		
		bez DPH	s DPH	
20392	sivá	<b>170,94</b>	<b>210,26</b>	

## Obrubník zastávkový 1. - 350 priamy

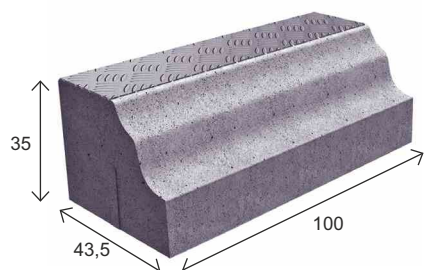

rozmer (mm)	ks / paleta	ks / bm	váha 1 ks (kg)	váha palety (kg)
435 X 1000 X 350	6	1,00	300,00	1800
kód	farba	cena € / ks		
		bez DPH	s DPH	
20391	sivá	<b>170,94</b>	<b>210,26</b>	

## Obrubník zastávkový 2P - 350 x 330 nábehový pravý

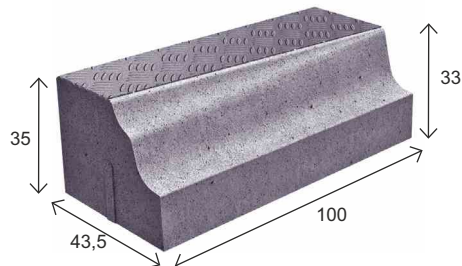

rozmer (mm)	ks / paleta	ks / bm	váha 1 ks (kg)	váha palety (kg)
435 X 1000 X 350 / 330	4	1,00	298,00	1192
kód	farba	cena € / ks		
		bez DPH	s DPH	
20393	sivá	<b>170,94</b>	<b>210,26</b>	

## Obrubník zastávkový 3P - 330 x 300 prechodový pravý

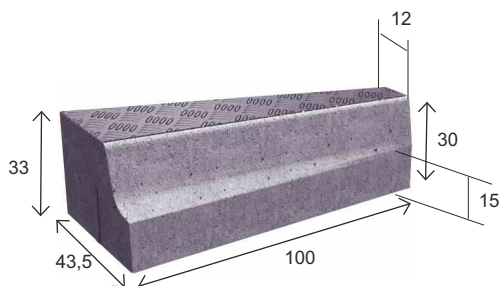

rozmer (mm)	ks / paleta	ks / bm	váha 1 ks (kg)	váha palety (kg)
156 / 435 X 1000 X 330 / 300	4	1,00	197,00	788
kód	farba	cena € / ks		
		bez DPH	s DPH	
20395	sivá	<b>113,19</b>	<b>139,22</b>	

# DEBNIACE TVÁRNICE

## Blok základový

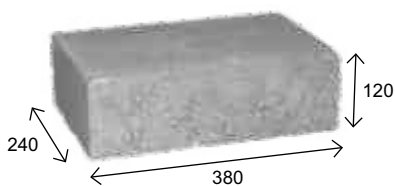

rozmer (mm)	ks / paleta	ks / kg	váha palety (kg)	
240 x 380 x 120	65	25	1600	
kód	farba	cena € / ks		
		bez DPH	s DPH	
10035	sivá	10,15	12,48	

## Debniaca tvárnica

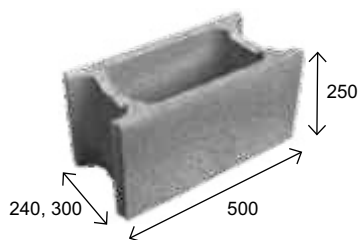

rozmer (mm)	ks / paleta / vrstva	ks / m <sup>2</sup>	váha 1 ks (kg)	váha palety (kg)
200 x 500 x 250	60 / 5	8	25	1860
240 x 500 x 250	60 / 6	8	29	1780
300 x 500 x 250	48 / 6	8	30	1020
400 x 500 x 250	36 / 6	8	31	1140
kód	typ	cena € / ks		
		bez DPH	s DPH	
00800	200 x 500 x 250	1,90	2,34	
00279	240 x 500 x 250	2,17	2,67	
00280	300 x 500 x 250	2,41	2,96	
00281	400 x 500 x 250	2,83	3,48	

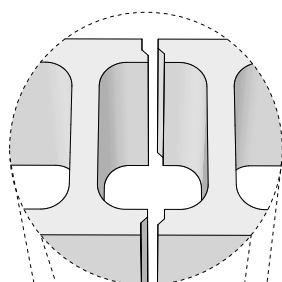
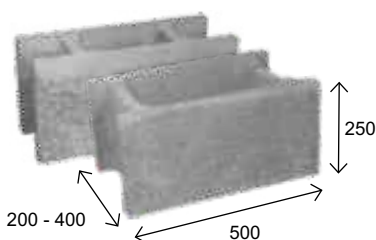

V každej vrstve na paletu 1 ks krajovej tvárnice

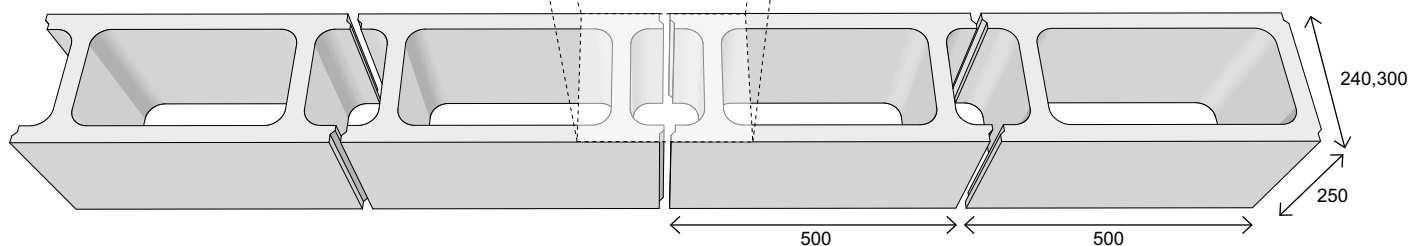

## Tvárnica stĺpková

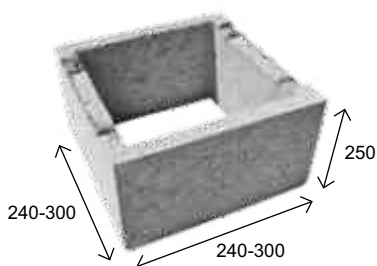

rozmer (mm)	ks / paleta	ks / m <sup>2</sup>	váha 1 ks (kg)	váha palety (kg)
240 x 240 x 250	120	3,75	15	1800
300 x 300 x 250	72	4,5	20	1420
kód	typ	cena € / ks		
		bez DPH	s DPH	
00698	240 x 240 x 250	2,15	2,64	
00697	300 x 300 x 250	3,09	3,80	

# DEBNIACE TVÁRNICE

## Tvárnica debniaca - perodrážka

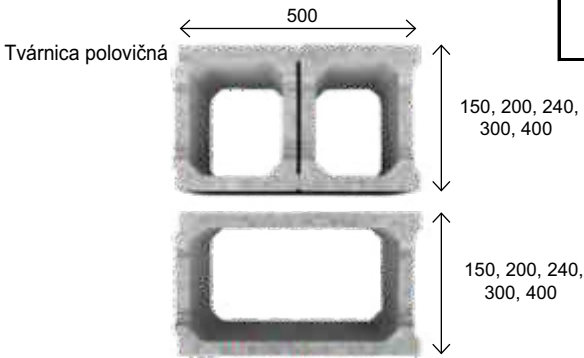
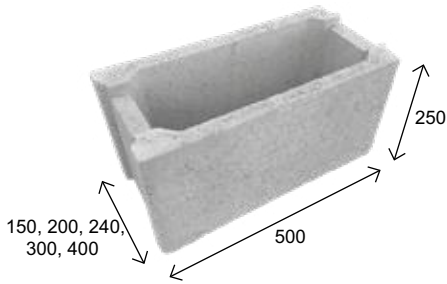

rozmer (mm)	ks / paleta / vrstva	ks / m <sup>2</sup>	váha 1 ks (kg)	váha palety (kg)
150 x 500 x 250	70 / 5	8	20	1440
200 x 500 x 250	60 / 5	8	23	1440
240 x 500 x 250	60 / 6	8	24	1520
300 x 500 x 250	48 / 6	8	26	1282
400 x 500 x 250	36 / 6	8	31	1140
kód	typ	cena € / ks		
		bez DPH	s DPH	
00282	150 x 500 x 250	<b>1,74</b>	<b>2,14</b>	
00283	200 x 500 x 250	<b>1,90</b>	<b>2,34</b>	
00510	240 x 500 x 250	<b>2,17</b>	<b>2,67</b>	
00511	300 x 500 x 250	<b>2,41</b>	<b>2,96</b>	
00703	400 x 500 x 250	<b>2,83</b>	<b>3,48</b>	

V každej vrstve na palete 1 ks polovičnej tvárnice

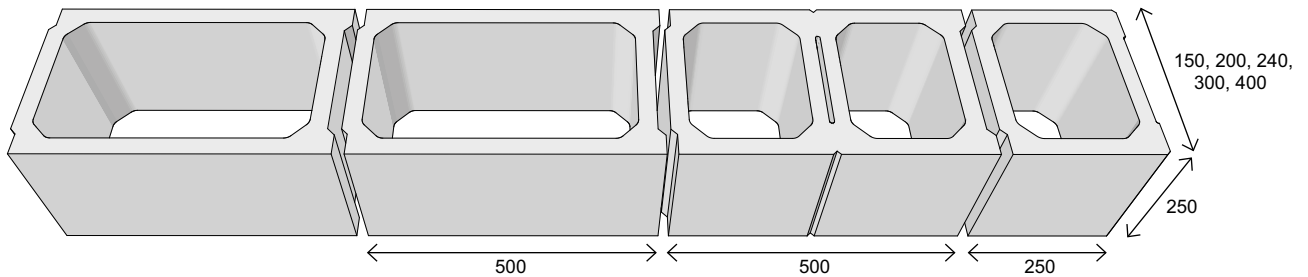

## Legoblok

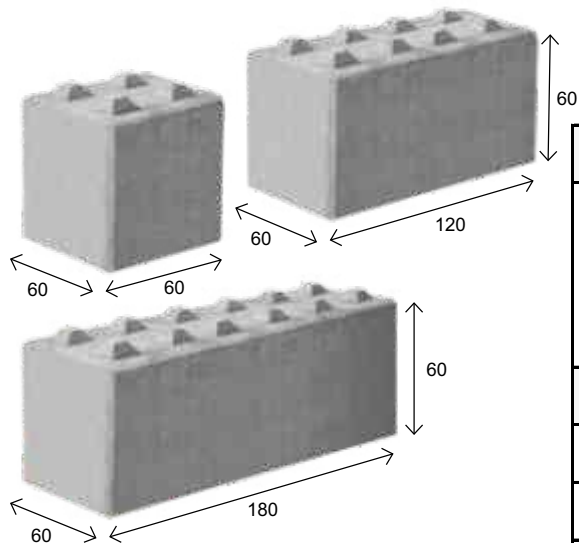

rozmer (mm)	ks / paleta	ks / m <sup>2</sup>	váha 1 ks (kg)	váha palety (kg)
600 x 600 x 600	8	2,27	500	4020
600 x 600 x 600 horný	8	2,27	500	4020
1200 x 600 x 600	4	1,38	1000	4020
1200 x 600 x 600 horný	4	1,38	1000	4020
1800 x 600 x 600	2	2,27	1500	3020
1800 x 600 x 600 horný	2	2,27	1500	3020
kód	typ	cena € / ks		
		bez DPH	s DPH	
20297	600 x 600 x 600	<b>75,08</b>	<b>92,35</b>	
20405	600 x 600 x 600 horný			
20299	1200 x 600 x 600	<b>98,18</b>	<b>120,76</b>	
20404	1200 x 600 x 600 horný			
20342	1800 x 600 x 600	<b>144,38</b>	<b>177,59</b>	
20403	1800 x 600 x 600 horný	<b>159,00</b>	<b>195,57</b>	

# BETÓNOVÉ OPORNÉ STENY

## Oporná stena L 550/300

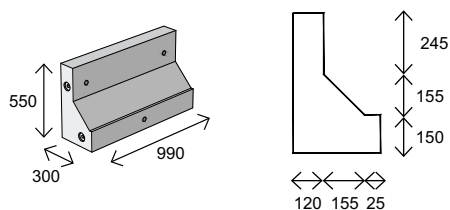

rozmer (mm)	ks / paleta	ks / kg	váha palety (kg)
550 x 300 x 990	4	262	1050
kód	farba	cena € / ks	
		bez DPH	s DPH
30803	sivá	<b>131,00</b>	<b>161,13</b>

## Oporná stena L 800/500

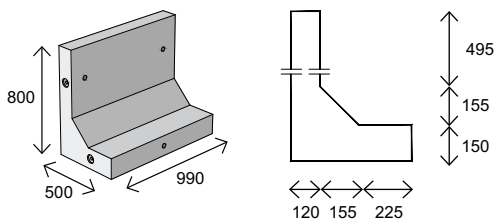

rozmer (mm)	ks / paleta	ks / kg	váha palety (kg)
800 x 500 x 990	2	410	820
kód	farba	cena € / ks	
		bez DPH	s DPH
30805	sivá	<b>205,00</b>	<b>252,15</b>

## Oporná stena L 1050/600

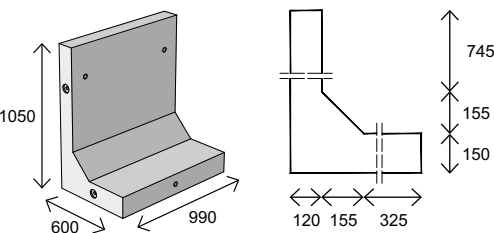

rozmer (mm)	ks / paleta	ks / kg	váha palety (kg)
1050 x 600 x 990	2	522	1050
kód	farba	cena € / ks	
		bez DPH	s DPH
30807	sivá	<b>261,00</b>	<b>321,03</b>

## Oporná stena L 1300/700

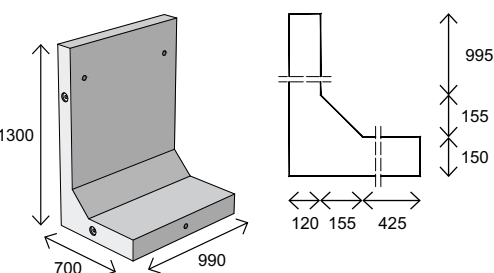

rozmer (mm)	ks / paleta	ks / kg	váha palety (kg)
1300 x 700 x 990	2	633	1270
kód	farba	cena € / ks	
		bez DPH	s DPH
30809	sivá	<b>316,00</b>	<b>388,68</b>

## Oporná stena L 1550/850

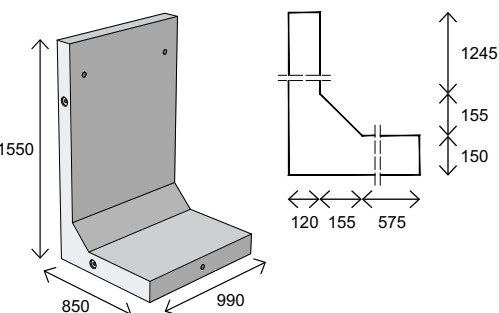

rozmer (mm)	ks / paleta	ks / kg	váha palety (kg)
1550 x 850 x 990	2	763	1530
kód	farba	cena € / ks	
		bez DPH	s DPH
30811	sivá	<b>381,00</b>	<b>468,63</b>

# BETÓNOVÉ OPORNÉ STENY

## Oporná stena L 1800/950

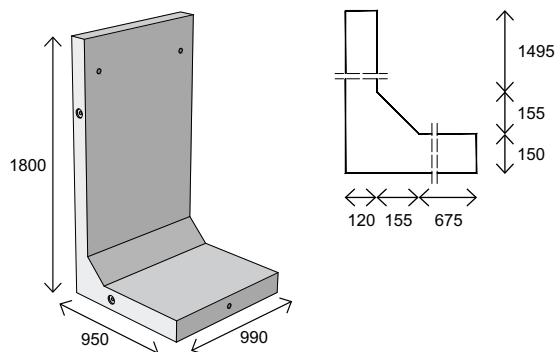

rozmer (mm)	ks / paleta	ks / kg	váha palety (kg)
1800 x 950 x 990	2	875	1750
kód	farba	cena € / ks	
		bez DPH	s DPH
30813	sivá	<b>437,00</b>	<b>537,51</b>

## Oporná stena L 2050/1100

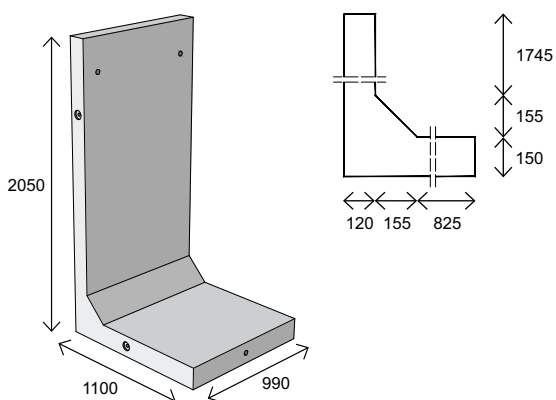

rozmer (mm)	ks / paleta	ks / kg	váha palety (kg)
2050 x 1100 x 990	2	960	1920
kód	farba	cena € / ks	
		bez DPH	s DPH
30815	sivá	<b>480,00</b>	<b>590,40</b>

## Oporná stena L 2300/1250

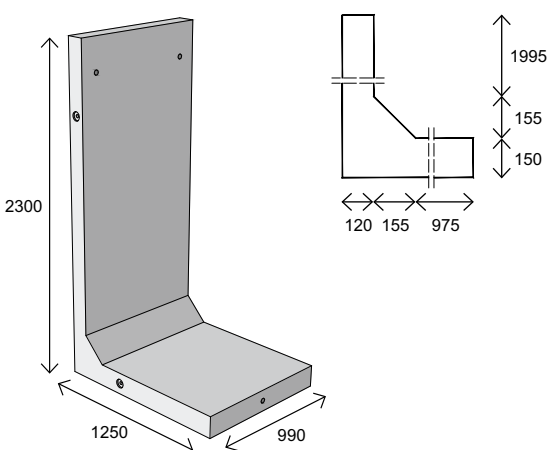

rozmer (mm)	ks / paleta	ks / kg	váha palety (kg)
2300 x 1250 x 990	2	1134	2270
kód	farba	cena € / ks	
		bez DPH	s DPH
30817	sivá	<b>567,00</b>	<b>697,41</b>

# BETÓNOVÉ ŽĽABY

## Betónový žľab 400 x 400 x 400

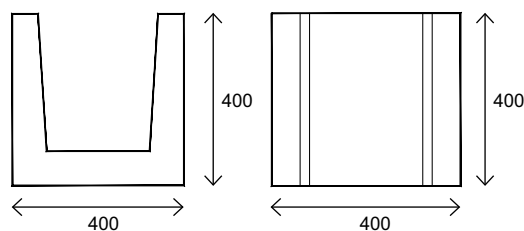

rozmer (mm)	ks / paleta	ks / bm	váha 1 ks (kg)	váha palety (kg)
400 x 400 x 400	12	2,5	80	960
kód	farba	cena € / ks		
		bez DPH	s DPH	
10508	sivá	14,50	17,84	

### Možnosti využitia žľabu 400 x 400 x 400

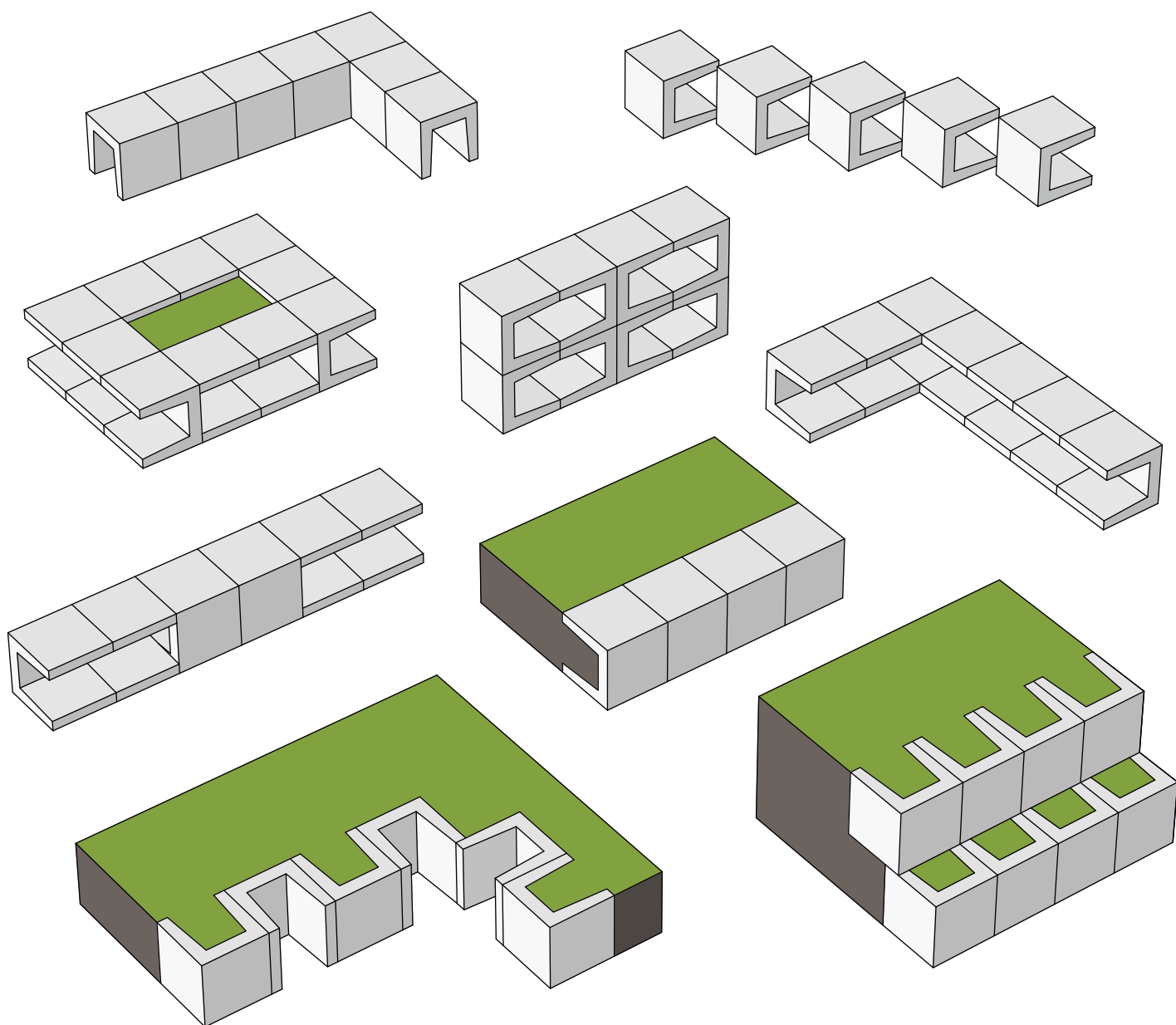

# BETÓNOVÉ ŽĽABY

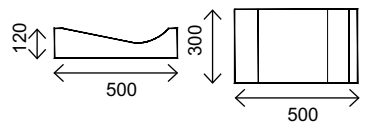
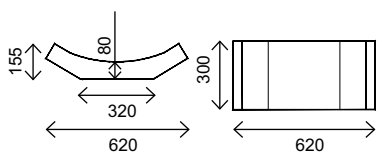
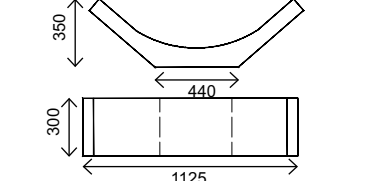
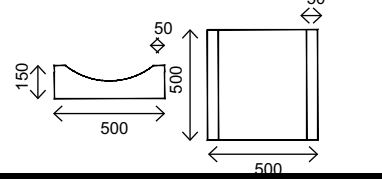
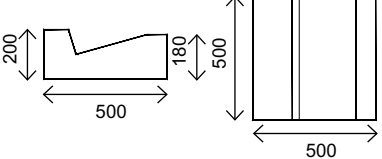
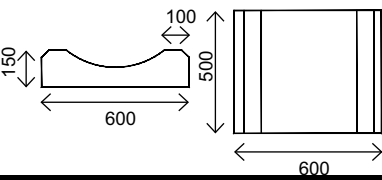
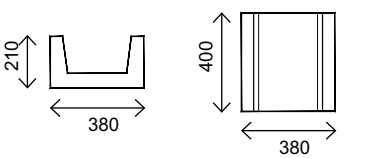
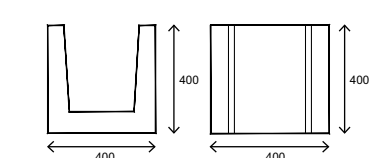
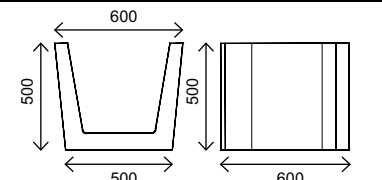
produkt	rozmery (mm)	ks/paleta	ks/bm	ks(kg)	váha palety	kód produktu	farba	cena € za ks	
								bez DPH	s DPH
Betónový žľab	300 x 500 x 120 	36	3,3	30,00	1120	00030	sivá	4,09	5,03
Betónový žľab FX	300 x 620 x 155 	36	3,3	33,00	1200	00777	sivá	4,26	5,24
Betónový žľab	300 x 1125 x 350 	12	3,3	90,00	1100	00029	sivá	8,96	11,02
Betónový žľab	500 x 500 x 150 	16	2	58,00	980	10025	sivá	12,20	15,01
Betónový žľab trojhranný	500 x 500 x 180/200 	16	2	88,00	1500	10026	sivá	14,50	17,84
Betónový žľab	500 x 600 x 150 	16	2	79,00	1320	10027	sivá	13,90	17,10
Betónový žľab	380 x 400 x 210 	20	2,5	35,00	700	11064	sivá	10,90	13,41
Betónový žľab	400 x 400 x 400 	12	2,5	80,00	960	10508	sivá	14,50	17,84
Betónový žľab	500 x 500 / 600 x 500 	8	2	117,00	940	11022	sivá	24,10	29,64

## Vodorovné odvodnenie betónové



kód produktu	Názov	Poznámky V x Š x D	cena € za ks	
			bez DPH	s DPH
10465	Vodorovné odvodnenie 80 tr. A do 1,5 t	8 x 14 x 100 s pozinkovanou mriežkou	23,98	29,50
10294	Vodorovné odvodnenie 120 tr. A do 1,5 t	12 x 14 x 100 s pozinkovanou mriežkou	23,71	29,16
10911	Vodorovné odvodnenie 120 tr. A do 1,5 t	12 x 14 x 100 s pozinkovanou mriežkou s odtokom	24,23	29,80
10296	Vodorovné odvodnenie 140 tr. A do 1,5 t	14 x 14 x 100 s pozinkovanou mriežkou	23,71	29,16
10298	Vodorovné odvodnenie 160 tr. A do 1,5 t	16 x 14 x 100 s pozinkovanou mriežkou	33,51	41,22
10503	Vodorovné odvodnenie 80 tr. B do 12,5 t	8 x 14 x 100 s liatinovou mriežkou	42,79	52,63
10295	Vodorovné odvodnenie 120 tr. B do 12,5 t	12 x 14 x 100 s liatinovou mriežkou	40,73	50,10
10297	Vodorovné odvodnenie 140 tr. B do 12,5 t	14 x 14 x 100 s liatinovou mriežkou	40,73	50,10
10912	Vodorovné odvodnenie 140 tr. B do 12,5 t	14 x 14 x 100 s liatinovou mriežkou s odtokom	41,50	51,05
10299	Vodorovné odvodnenie 170 tr. B do 12,5 t	17 x 14 x 100 s liatinovou mriežkou	41,25	50,74
10300	Vodorovné odvodnenie 160 tr. C do 25 t	16 x 14 x 100 s liatinovou mriežkou	70,38	86,57
10502	Studnička 120 tr. A do 1,5 t malá	k odvodneniu 12 x 14 x 32 / 38,5 s pozink. mriežkou	19,07	23,46
10949	Studnička 120 tr. A do 1,5 t veľká	k odvodneniu 12 x 14 x 40 / 57 s pozink. mriežkou	18,05	22,20
10270	Studnička 140 tr. A do 1,5 t malá	k odvodneniu 14 x 14 x 32 / 38,5 s pozink. mriežkou	18,05	22,20
10496	Studnička 170 tr. B do 12,5 t	k odvodneniu 17 x 16 x 40 / 57 s pozink. mriežkou	38,66	47,55
10269	Studnička 120 tr. B do 12,5 t	k odvodneniu 12 x 14 x 40 / 57 s liatinovou mriežkou	38,66	47,55
10474	Studnička 140 tr. B do 12,5 t	k odvodneniu 14 x 14 x 40 / 57 s liatinovou mriežkou	38,66	47,55
10271	Studnička 160 tr. C do 25 t - veľká	k odvodneniu 16 x 14 x 40 / 57 s liatinovou mriežkou	66,25	81,49
10545	Rošt 42 x 64 sieťka	pozinkovaný	73,73	90,69
10544	Rošt 42 x 64 mriežka	pozinkovaný	85,58	105,26
10546	Rošt 42 x 84 sieťka	pozinkovaný	90,22	110,97
10543	Rošt 42 x 84 mriežka	pozinkovaný	93,31	114,77

# ŽELEZOBETÓNOVÉ PREFABRIKÁTY



## Cestný panel IZD

pre výstavbu dočasných komunikácií a iných spevnených plôch

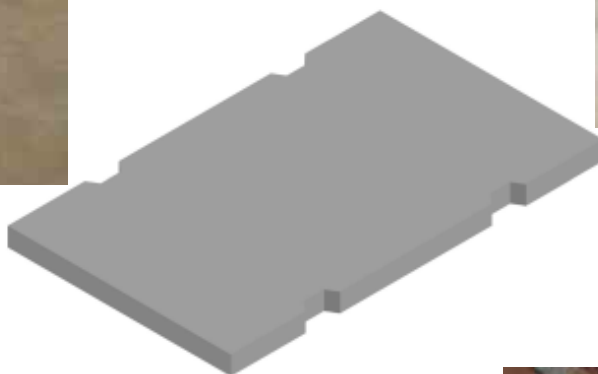

## L-ka

na vytvorenie oporných múrov, terás, násypov - valov



## Šachtové skruže



Kód	Typové označenie	ø DN vnútorný priemer (mm)	H výška (mm)	t hrúbka stény (mm)	m hmotnosť cca (kg)	€ základná cena (bez DPH)
<b>DN 800 t 90</b>						
20361	TZS 800/250/90	800	250	90	150	<b>33,00</b>
20363	TBS 800/500/90	800	500	90	300	<b>43,00</b>
20371	TBS 800/750/90	800	750	90	450	<b>61,00</b>
20365	TBS 800/1000/90	800	1000	90	600	<b>80,00</b>
<b>DN 1000 t 90</b>						
20144	TZS 1000/250/90	1000	250	90	185	<b>40,00</b>
20140	TZS+ 1000/250/90	1000	250	90	185	<b>48,00</b>
20164	TBS 1000/500/90	1000	500	90	370	<b>48,00</b>
20153	TBS+ 1000/500/90	1000	500	90	370	<b>66,00</b>
20166	TBS 1000/1000/90	1000	1000	90	740	<b>94,00</b>
20155	TBS+ 1000/1000/90	1000	1000	90	740	<b>123,00</b>
<b>DN 1000 t 120</b>						
20145	TZS 1000/250/120	1000	250	120	260	<b>47,00</b>
20141	TZS+ 1000/250/120	1000	250	120	260	<b>55,00</b>
20165	TBS 1000/500/120	1000	500	120	520	<b>62,00</b>
20168	TBS+ 1000/500/120	1000	500	120	520	<b>76,00</b>
20163	TBS 1000/750/120	1000	750	120	780	<b>107,00</b>
20152	TBS+ 1000/750/120	1000	750	120	780	<b>107,00</b>
20167	TBS 1000/1000/120	1000	1000	120	1040	<b>109,00</b>
20156	TBS+ 1000/1000/120	1000	1000	120	1040	<b>138,00</b>

## Prechodové skruže - kónusy



Kód	Typové označenie	ø DN vnútorný priemer (mm)	H výška (mm)	t hrúbka stény (mm)	m hmotnosť cca (kg)	€ základná cena (bez DPH)
<b>DN 800 t 90</b>						
20368	TBS-K 800-625/350/90	800	350	90	180	<b>52,00</b>
<b>DN 1000 t 90</b>						
20172	TBS-K 1000-625/670/90	1000	670	90	430	<b>62,00</b>
20174	TBS-K+ 1000-625/670/90	1000	670	90	430	<b>82,00</b>
<b>DN 1000 t 120</b>						
20173	TBS-K 1000-625/670/120	1000	670	120	830	<b>68,00</b>
20170	TBS-K+ 1000-625/670/120	1000	670	120	830	<b>87,00</b>

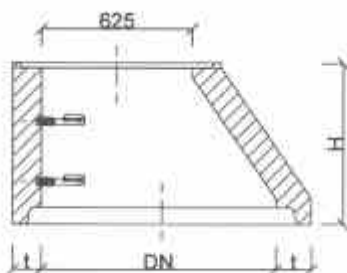
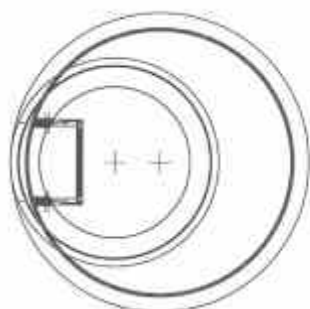

# KANALIZAČNÝ SYSTÉM

## Zákrytové dosky



Kód	Typové označenie	ø DN vnútorný priemer (mm)	H výška (mm)	t hrúbka steny (mm)	m hmotnosť cca (kg)	€ základná cena (bez DPH)
-----	------------------	-------------------------------------	--------------------	------------------------------	------------------------------	------------------------------------

### DN 800 t 90

20300	TZD-P 980/80/90 (A15)	980	80	90	150	41,00
20868	TZD-P 980/80/90-D (A15)	980	80	90	150	41,00

### DN 1000 t 80-100

20113	TZD-P 1240/80 (A15)	1240	80	80	230	46,00
20112	TZD-P 1240/80-D (A15) (dvojdielna doska)	1240	80	80	230	46,00

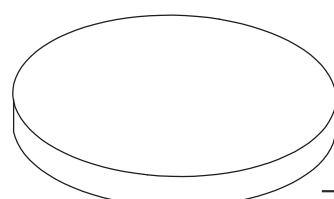

TZD-P

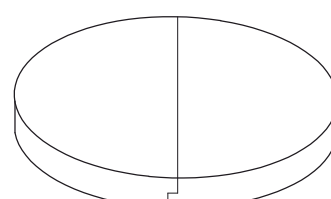
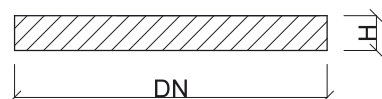

TZD-P

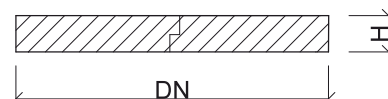

(dvojdielna)

## Vyrovnávacie prstence



### VYROVNÁVACÍ PRSTENEC HRDLOVÝ

Kód	Typové označenie	rozmer (mm)	H stavebná výška (mm)	m hmotnosť (kg)	balenie (ks / paleta)	€ základná cena (bez DPH)
-----	------------------	----------------	--------------------------------	-----------------------	-----------------------------	------------------------------------

30102	BAR-V04	825x625	40	28	17	13,00
30103	BAR-V06	825x625	60	40	18	14,00
30105	BAR-V08	825x625	80	53	14	16,00
30100	BAR-V10	825x625	100	68	11	18,00
30101	BAR-V12	825x625	120	81	9	20,00

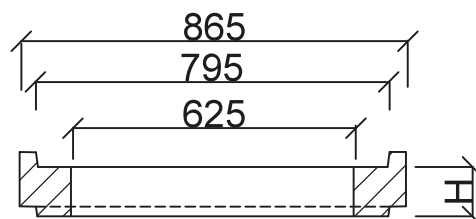
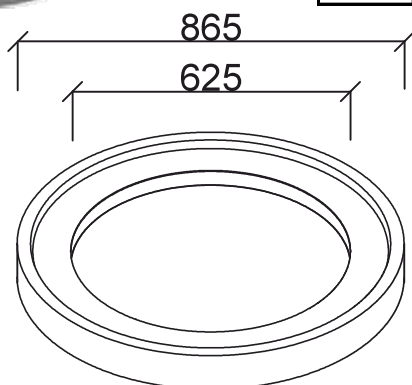

**CELÚ PONUKU KANALIZAČNÉHO SYSTÉMU NÁJDETE V SAMOSTATNOM KATALÓGU KANALIZÁCIE**

# Produkty na ÚDRŽBU

## PRODUKTY NA ČISTENIE

### Chyž Clean

Aplikácia	Použitie na	Spotreba	cena € / l		kód
			bez DPH	s DPH	
Všetky povrch z nášho sortimentu, napr. dlažobné kocky, dlažobné dosky, betónové ploty	<ol style="list-style-type: none"> <li>1. Odstraňuje výkvet soli</li> <li>2. Ostraňuje škvrny a zafarbenie</li> <li>3. Ostraňuje zvyšky malty, vápna a cementu</li> <li>4. Odstraňuje usadeniny sadzí a prachu</li> </ol>	1 l / 3 - 6 m <sup>2</sup> <small>záleží od znečistenia</small>	<b>7,50</b>	<b>9,23</b>	10040
<b>Spôsob aplikácie</b>	<b>Doba spotreby po otvorení</b>	<b>Kontraindikácie počas aplikácie</b>			
Rovnomerne rozotrite kefou, počkajte 2-3 min., čistite mechanicky kefou, opláchnite prúdom vody, v prípade potreby opakujte.	Podľa dátumu expirácie (pri dodržaní pravidiel skladovania)	<ol style="list-style-type: none"> <li>1. Povrch nie je odolný voči kyselinám</li> <li>2. Silné snečné žiarenie</li> </ol>			



### Chyž Clean Oil

Aplikácia	Použitie na	Spotreba	cena € / l		kód
			bez DPH	s DPH	
Všetky povrch z nášho sortimentu, napr. dlažobné kocky, dlažobné dosky, betónové ploty	<ol style="list-style-type: none"> <li>1. Odstraňuje olejové škvrny</li> <li>2. Ostraňuje zafarbenie a solné výkvet</li> <li>3. Ostraňuje stavebné nečistoty</li> <li>4. Odstraňuje usadeniny sadzí a prachu</li> </ol>	1 l / 3 - 6 m <sup>2</sup> <small>záleží od znečistenia</small>	<b>12,70</b>	<b>15,62</b>	10041
<b>Spôsob aplikácie</b>	<b>Doba spotreby po otvorení</b>	<b>Kontraindikácie počas aplikácie</b>			
Rovnomerne rozotrite štetcom, valčekom alebo rozprašovačom, počkajte 5 až 10 min., čistite mechanicky kefou, opláchnite prúdom vody v prípade potreby opakujte. Poznámka: Prostriedok je možné riediť vodou.	Podľa dátumu expirácie (pri dodržaní pravidiel skladovania)	<ol style="list-style-type: none"> <li>1. Povrch nie je odolný voči kyselinám</li> <li>2. Silné snečné žiarenie</li> </ol>			



# Produkty na ÚDRŽBU

## FARBIACE PRODUKTY

Bicolor	Aplikácia	Použitie na	Spotreba	cena € / l		kód	Farba
				bez DPH	s DPH		
Všetky povrchy vyrobené z nášho sortimentu s výnimkou lámaných prvkov a colormixov.	1. Odstraňuje farbu 2. Zrovnáva farebné rozdiely 3. Prehľbuje farbu 4. Preniká do povrchu	1 l / 25 - 30 m <sup>2</sup> <small>po zmiešaní s vodou podľa inštrukcie</small>	15,40	18,94	10029	svetlohnedý	
					10030	tmavohnedý	
					10031	červený	
					10032	čierny	
Spôsob aplikácie		Doba spotreby po otvorení		Kontraindikácie počas aplikácie			
Sprej, štetec 1-2 vrstvy (optimálna teplota 5-20 stupňov). Schnutie vrstvy cca 1-2 hodiny.		Cca 3-5 rokov		1. Veľa slnka 2. Dážď 3. Vysoké teploty 4. Vysoká slanosť podložia 5. Pod hladinou podzemnej vody 6. Miesta vystavené dlhodobému pôsobeniu vody pod tlakom			



## IMPREGNÁCIA

### Chyž Defence

Aplikácia	Použitie na	Spotreba	cena € / l		kód
			bez DPH	s DPH	
Vertikálne povrchy: napr. betónové ploty, štiepané prvky, palisády.	1. Zvýrazňuje farbu 2. Dodáva mokry efekt 3. Pomáha odstraňovať vápenaté výkveti 4. Redukuje rast machov a rias 5. Vytvára povlak na povrchu dlažby 6. Základný aj impregnovaný povrch	1 l / 4 - 7 m <sup>2</sup>	15,40	18,94	10522
Spôsob aplikácie		Doba spotreby po otvorení		Kontraindikácie počas aplikácie	
Sprej, štetec 1-2 vrstvy (optimálna teplota 5-20 stupňov). Schnutie vrstvy cca 30 minút.		Cca 3-5 rokov		1. Veľa slnka 2. Dážď 3. Vysoké / nízke teploty	



# Produkty na ÚDRŽBU

## IMPREGNÁTY

### Chyž Super Mat

Aplikácia	Použitie na	Spotreba	cena € / l		kód
			bez DPH	s DPH	
Všetky povrchy z našho sortimentu, napr.: dlažobné kocky, dlažobné dosky a betónové ploty.	<ol style="list-style-type: none"><li>1. Zabraňuje prenikaniu vody na povrch</li><li>2. Nemení farbu povrchu</li><li>3. Pomáha predchádzať vápenatým výkvetom</li><li>4. Poskytuje ochranu pred nečistotami</li><li>5. Chráni pred poveternostnými vplyvmi</li><li>6. Preniká hlboko do betónovej konštrukcie</li></ol>	1 l / 4 - 7 m <sup>2</sup>	17,80	21,89	10044
Spôsob aplikácie	Doba spotreby po otvorení	Kontraindikácie počas aplikácie			
Sprej, štetec 1-2 vrstvy (optimálna teplota 5-20 stupňov). Schnutie vrstvy cca 1-2 hodiny.	Cca 3-5 rokov	<ol style="list-style-type: none"><li>1. Veľa slnka</li><li>2. Dážď</li><li>3. Vysoké teploty</li><li>4. Vysoká slanosť podložia</li><li>5. Pod hladinou podzemnej vody</li><li>6. Miesta vystavené dlhodobému pôsobeniu vody pod tlakom</li></ol>			



### Chyž Glans

Aplikácia	Použitie na	Spotreba	cena € / l		kód
			bez DPH	s DPH	
Horizontálne povrchy: napr. dlažobné kocky, dlažobné dosky, obrubníky.	<ol style="list-style-type: none"><li>1. Zvýrazňuje farbu</li><li>2. Dodáva mokry efekt</li><li>3. Pomáha predchádzať vápenatým výkvetom</li><li>4. Redukuje rast machov a rias</li><li>5. Vytvára povlak na povrchu konštrukcie</li><li>6. Základný aj impregnovaný povrch</li></ol>	1 l / 4 - 7 m <sup>2</sup>	20,50	25,22	10042
Spôsob aplikácie	Doba spotreby po otvorení	Kontraindikácie počas aplikácie			
Sprej, štetec 1-2 vrstvy (optimálna teplota 5-20 stupňov). Schnutie vrstvy cca 30 minút.	Cca 3-5 rokov	<ol style="list-style-type: none"><li>1. Veľa slnka</li><li>2. Dážď</li><li>3. Vysoké / nízke teploty</li></ol>			



# Produkty na ÚDRŽBU



**Ambrasin S5** a piesok sú produkty určené na škárovanie dlažieb alebo terasových dosiek. Pozostáva zo živcového spojiva a praneho kremenného piesku 0,2 - 0,8 mm. Táto škárovačka sa používa na plochy so zaťažením do 3,5 tony. Na škárovanie škár o šírke 5 - 15 mm a hĺbky min. 30 mm. Je vodopriepustná, odolná voči mechanickému čisteniu a posypovej soli. Dostupné farby malty závisia od pomeru farby v zmesi farebných pieskov k štandardným pieskom.

kód	typ	váha	cena €	
			bez DPH	s DPH
11019	AMBRASIN S5 chémia	1,5 kg bez plniva	48,64	<b>59,83</b>
10258	Piesok	25 kg	11,00	<b>13,53</b>



2

## Spôsob použi. a:

1. Škárovanú plochu očistite od nečistôt a škárovaciu hmotu aplikujte v hĺbke minimálne 30 mm a šírke minimálne 8 mm.
2. Povrch a podklad dôkladne navlhčite.
3. Škárovací kremičitý piesok miešajte so živcou **AMBRASIN S5** minimálne 3 minúty, najlepšie pomocou mechanického miešadla.
4. Hotovú zmes nalejte na vopred pripravený povrch.
5. Na škáry naneste zmes gumeným pásikom alebo tvrdou kefou a zmyte vodou bez nadmerného tlaku.
6. Zvyšky malty ihneď odstráňte mäkkou kefou.



5



6

**Poznámka: Malta stvrdne ihneď po odparení alebo odtečení prebytočnej vody. Aby sa zvýšila nasiakavosť malty, odporúča sa použiť piesok s frakciou mj 0,4 mm. Nespotrebovaný materiál je vhodný na neskoršie použiť po úplnom zaliatí vodou.**

Škárovanie vykonávajte pri teplote nad 0 °C, optimálne 20 °C, po dobu minimálne 10 hodín bez zrážok. Povrch je pripravený na použitie 24 hodín po jeho zhotovení.

## Molok® Domino Prispôsobivosť a flexibilita

### Bubnové veko

Vďaka funkcii uzamykania bubnového veka budete mať pod kontrolou to, kto používa kontajner. Bubnové veko s elektrickým zámkom vám umožní monitorovať zber, sledovať hromadenie odpadu a optimalizovať náklady.

### Plniaci otvor

Špeciálny otvor, napríklad na kartón

### Štandardné veko

Rôzne veľkosti hlavného veka a objemy zberu pre rôzne typy odpadu, ako sú zmiešaný odpad, papier, plast, sklo, kov, kartón a bioodpad.

Neskoršie zvýšenie zbernej kapacity je jednoduché vďaka nadzemnému kontajneru MolokDomino Light.

Stanicu  
s tromi  
jednotkami je  
možné rozdeliť až  
**343**  
spôsobmi

### Prispôsobivosť a flexibilita

- Flexibilné dimenzovanie zbernej kapacity
- Rozdelenie môžete jednoducho zmeniť podľa meniacich sa potrieb zberu

### Meniace sa potreby



1/1



1/2 + 1/2



1/3 + 2/3

Ideálne  
riešenie na  
bioodpad

Jednoducho rozdeliteľné moduly na prispôsobenie zbernej kapacity podľa potreby. Moduly kontajnerov na odpad môžete rozdeliť aj neskôr.

[www.redox-enex.sk](http://www.redox-enex.sk)

redox enex

# Molok® Domino

## Prispôsobivosť a flexibilita

### ŠETRÍ ŽIVOTNÉ PROSTREDIE



**O 90%**  
menej vyprázdňovania  
odpadu = menej paliva,  
menej emisií

### ŠETRÍ MIESTO



Kontajner s objemom 5 m<sup>3</sup>  
zodpovedá 10 nadzemným  
kontajnerom s  
objemom 600 l

#### 1. ÚSPORNÉ

Polopodzemné kontajnery zaberajú 4 až 5-krát menšiu plochu v porovnaní s konvenčnými nádobami na odpad. Inštaláciu kontajnerov do vertikálnej roviny vzniká priestor pre parkovacie miesta. Prípadne iné využitie verejného priestranstva (napr. detské ihriská, oddychové zóny). Stojiská pre kontajnery sa môžu budovať aj vo svahu alebo v priestoroch bez priameho kontaktu s prístupovou komunikáciou. Vývoz je možné realizovať aj spoza prekážok (kriky, ploty či trávnaté porasty).

#### 2. HYGIENICKÉ

Chlad zeme spomaľuje rozklad baktérií a redukuje s tým súvisiaci zápach. Vyprázdňovanie kontajnerov sa realizuje zo spodnej časti zberného vreca a preto vhadzovací otvor ostáva čistý. Manipulácia s kontajnerom pri vývoze je jednoduchá a čistá. Hĺbka kontajnera zneškodňuje opätovné vyberanie jeho obsahu, čo zamedzuje aj znečisťovaniu okolia. Konštrukcia polopodzemných kontajnerov bráni prístupu zvierat a hmyzu.

#### 3. ESTETICKÉ

Inštalácia polopodzemných kontajnerov zvyšuje estetickú hodnotu verejného priestoru. Pridanou hodnotou je aj fakt, že krajšie stojiská kontajnerov psychologicky vplyvajú na správanie sa obyvateľov a podporujú zodpovedný prístup k triedeniu odpadov.

#### 4. BEZPEČNÉ

Bezpečnosť je pre MOLOK prvoradá! Pri vývoze kontajnerov zostáva v zemi zapustená šachta, ktorej nadzemná výška slúži ako ochrana proti neželanému pádu. Riziko požiaru je minimalizované nízkym prísunom vzduchu.

#### 5. EFEKTÍVNE

Polopodzemný systém zberu a vývozu odpadov MOLOK vďaka svojej veľkej úložnej kapacite poskytuje priestor na zefektívnenie manipulácie a vývozu odpadov. Stav naplnenosti kontajnerov je možné sledovať pomocou senzorov, čo umožňuje optimalizované plánovanie zvozových trás a frekvenciu vývozov. Sensory tak napomáhajú k tomu, aby boli kontajnery vyprázdňované v správny čas, kedy je efektívnosť ich využitia na najvyššej úrovni. Nižšia frekvencia vývozu znižuje dopravné zaťaženie a s tým súvisiaci vplyv na životné prostredie a kvalitu života obyvateľov dotknutého územia.



### Molok® Domino

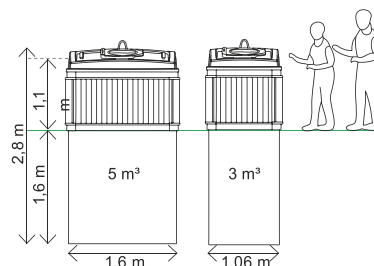

[www.redox-enex.sk](http://www.redox-enex.sk)

# Spôsoby uloženia dlažby

## Holland

50 ks/m<sup>2</sup> 20/10

50 ks/m<sup>2</sup> 20/10

9 ks/m<sup>2</sup> 10/10

10 ks/m<sup>2</sup> 30/30

5 ks/m<sup>2</sup> 10/10

4,7 ks/m<sup>2</sup> 20/20

5,9 ks/m<sup>2</sup> 20/30

4 ks/m<sup>2</sup> 30/10

8 ks/m<sup>2</sup> 10/10

4,2 ks/m<sup>2</sup> 20/10

7 ks/m<sup>2</sup> 20/20

3,5 ks/m<sup>2</sup> 20/30

2,9 ks/m<sup>2</sup> 30/30

13 ks/m<sup>2</sup> 20/10

3,5 ks/m<sup>2</sup> 20/20

9 ks/m<sup>2</sup> 30/20

10 ks/m<sup>2</sup> 20/10

4 ks/m<sup>2</sup> 30/20

6 ks/m<sup>2</sup> 20/30

24 (24) ks/m<sup>2</sup> 20/10

10

2 (2) ks/m<sup>2</sup> 10/10

10

8 ks/m<sup>2</sup> 20/10

8 ks/m<sup>2</sup> 20/30

4 ks/m<sup>2</sup> 30/30

33,3 ks/m<sup>2</sup> 20/10

10

10 ks/m<sup>2</sup> 20/20

30 ks/m<sup>2</sup> 20/10

4 ks/m<sup>2</sup> 20/20

14 ks/m<sup>2</sup> 20/30

25 ks/m<sup>2</sup> 20/20

33,33 (16,67) ks/m<sup>2</sup> 20/10

10

50 ks/m<sup>2</sup> 20/10

10 ks/m<sup>2</sup> 20/20

30 ks/m<sup>2</sup> 20/10

9 ks/m<sup>2</sup> 20/20

8,5 ks/m<sup>2</sup> 30/20

12,5 ks/m<sup>2</sup> 20/20

25 ks/m<sup>2</sup> 20/10

20 ks/m<sup>2</sup> 20/20

20 ks/m<sup>2</sup> 10/10

11,11 ks/m<sup>2</sup> 20/20

22,22 ks/m<sup>2</sup> 30/10

11,11 ks/m<sup>2</sup> 10/10

10 ks/m<sup>2</sup> 20/20

9 ks/m<sup>2</sup> 20/30

6,2 ks/m<sup>2</sup> 20/30

6,3 ks/m<sup>2</sup> 30/30

8,2 ks/m<sup>2</sup> 20/30

5,3 ks/m<sup>2</sup> 30/30

2,33 ks/m<sup>2</sup> 30/30

4,5 ks/m<sup>2</sup> 20/20

5,5 ks/m<sup>2</sup> 30/20

7 ks/m<sup>2</sup> 20/30

7,3 ks/m<sup>2</sup> 30/30

8,2 ks/m<sup>2</sup> 30/30

16,67 ks/m<sup>2</sup> 20/20

16,67 ks/m<sup>2</sup> 30/10

## Harmonia

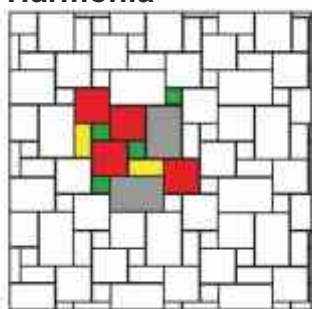

## Metropolis

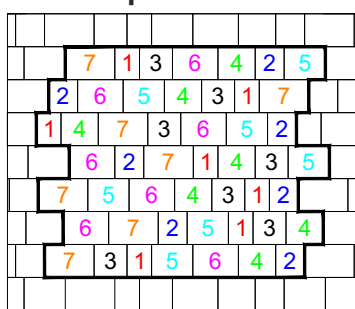

## Vízia

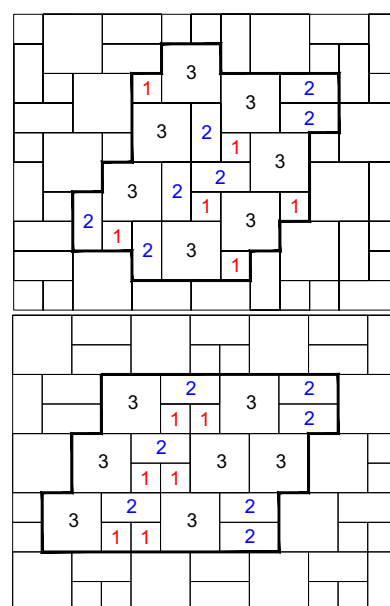

## Sasso

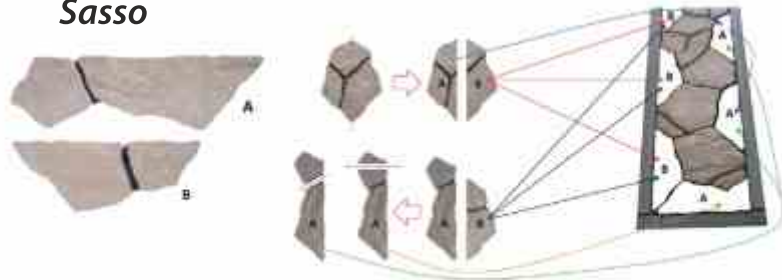

## VŠEOBECNÉ OBCHODNÉ PODMIENKY

Tieto všeobecné obchodné podmienky spoločnosti CHYŽBET SK, s.r.o. (ďalej len „**VOP**“) upravujú vzťah spoločnosti CHYŽBET SK, s.r.o., IČO: 36 789 097 (ďalej len „**predávajúci**“) a jeho zákazníkov (ďalej len „**kupujúci**“) pri predaji tovaru a poskytovaní služieb.

### 1. Úvodné ustanovenia

- 1.1 Tieto VOP upravujú vzájomné práva a povinnosti predávajúceho a kupujúceho vyplývajúce zo zmluvného vzťahu založeného kúpnu zmluvou medzi predávajúcim a kupujúcim (ďalej len „zmluva“), predmetom ktorej je predaj výrobkov predávajúceho (ďalej aj „tovar“) a poskytnutie s tým súvisiacich služieb ako napr. doprava a vykládka tovaru a pod. Kúpna zmluva je dojednaním medzi predávajúcim a kupujúcim o podstatných náležitostiach zmluvného vzťahu založeného kúpnu zmluvou, a to najmä o predmete, druhu, termíne plnenia, množstve plnenia, cene, splatnosti a iné.
- 1.2 Predmetom zmluvného záväzku predávajúceho je predaj, prípadne dodávka tovarov a služieb špecifikovaných v zmluve.

### 2. Kúpna zmluva

- 2.1 K uzavretiu kúpnej zmluvy medzi predávajúcim a kupujúcim môže dôjsť:
- pri osobnom odbere odovzdaním a prevzatím tovaru a jeho zaplatením;
  - písomnou formou – uzatvorením písomnej osobitnej kúpnej zmluvy podpísanej obomi zmluvnými stranami alebo potvrdením záväznej objednávky kupujúceho predávajúcim.
- 2.2 Objednávka kupujúceho je návrhom na uzavretie kúpnej zmluvy. Ak predávajúci potvrdí záväznú objednávku kupujúceho, dochádza k uzatvoreniu kúpnej zmluvy.
- 2.3 Dohody medzi predávajúcim a kupujúcim, ktoré sa týkajú objednávky, dodávky, prevzatia tovaru a ceny sa uzatvárajú písomne. Základnými dokladmi sú dodací list, faktúra alebo doklad o predaji v hotovosti, a v určitých prípadoch aj objednávka a potvrdenie objednávky alebo osobitná písomná kúpna zmluva.
- 2.4 V prípade, ak predávajúci na žiadosť kupujúceho vystaví cenovú ponuku, táto cenová ponuka platí 14 dní od jej vystavenia kupujúcemu, ak na cenovej ponuke nie je uvedená iná doba platnosti.
- 2.5 Uzavretím zmluvy sa predávajúci zaväzuje dodať tovar a služby podľa podmienok dohodnutých v zmluve a kupujúci je povinný tovar a služby odobrať a zaplatiť za ne predávajúcemu kúpnu cenu.
- 2.6 Akákoľvek zmena už uzavretej zmluvy musí byť písomne potvrdená oboma zmluvnými stranami v písomnom dodatku.
- 2.7 Zmluva je uzatvorená na dobu určitú, a to do splnenia povinností oboch zmluvných strán vyplývajúcich zo zmluvy.

### 3. Dodacie podmienky

- 3.1 Vlastnícke právo k dodávanému tovaru prechádza z predávajúceho na kupujúceho úplným zaplatením kúpnej ceny.
- 3.2 Nebezpečenstvo vzniku škody alebo straty k dodávanému tovaru a/alebo obalom prechádza z predávajúceho na kupujúceho osobným prevzatím tovaru a/alebo obalov kupujúcim v mieste plnenia.
- 3.3 Pokiaľ nie je dohodnuté inak, predávajúci dodá kupujúcemu tovar po splnení podmienok kupujúcim v mieste predajného strediska predávajúceho na adrese: Budovateľská 1234. 038 53 Turany.
- 3.4 V prípade, ak je v zmluve uvedené iné miesto dodania tovaru ako je uvedené v bode 3.3 týchto VOP, je dodávka splnená odovzdaním tovaru prvému prepravcovi. Náklady na prepravu tovaru znáša kupujúci, pokiaľ sa zmluvné strany nedohodnú inak.
- 3.5 Doprava tovaru nie je zahrnutá v cene tovaru, pokiaľ sa zmluvné strany nedohodnú inak.
- 3.6 Za osobné prevzatie sa považuje okamih:
- naloženia na dopravný prostriedok kupujúceho;
  - odovzдание k preprave prvému dopravcovi kupujúceho,
  - odovzдание kupujúcemu v prípade, ak dopravu podľa zmluvy zabezpečuje predávajúci.
- 3.7 Tovar a obaly je oprávnený prevziať osobne kupujúci alebo ním poverená osoba.
- 3.8 Na dodaný tovar a obaly vystaví predávajúci dodací list, ktorým preukazuje svoje plnenie. Dodací list obsahuje: údaj o mieste plnenia, číslo zmluvy (objednávky), na základe ktorej je vystavený, údaje o príjemcovi, údaje o predmete plnenia (typ, cena za jednotku, cena celkom, množstvo, zľava), čitateľné údaje o príjemcovi a jeho podpis, pečiatka a podpis zodpovedného pracovníka predávajúceho.
- 3.9 Predávajúci je povinný tovar zabaliť a zabezpečiť pre prepravu spôsobom potrebným k zachovaniu a ochrane tovaru. Obalom sa rozumie paleta a ďalšie predmety slúžiace k ochrane, prípadne preprave tovaru.
- 3.10 V prípade, že na zmluve nie je stanovený presný dátum odberu, môže kupujúci alebo ním splnomocnená osoba tovar odobrať iba po predchádzajúcej dohode s predávajúcim, prípadne na základe výzvy predávajúceho.
- 3.11 Predávajúci nezodpovedá za škody vzniknuté pri neuskutočnení nakládky z dôvodu poveternostných vplyvov, pri prerušení dodávky elektrickej energie alebo iných nepredvídaných okolností.

### 4. Platobné podmienky

- 4.1 Kúpna cena predmetu plnenia je stanovená dohodou zmluvných strán. K týmto cenám môže predávajúci poskytnúť zľavy a provízie, na ktorých poskytnutie však kupujúci nemá právny nárok. V cene výrobkov je zahrnutá nakládky na dopravný prostriedok. Vratné obaly a prípadná doprava je kupujúcemu účtovaná zvlášť.
- 4.2 Ceny štandardných výrobkov sú uvedené v platnom cenníku predávajúceho.
- 4.3 Cena tovaru na zákazku je kalkulovaná v cenovej ponuke na vyžiadanie kupujúceho a cenová ponuka je časovo obmedzená. V prípade, že medzi odovzdaním cenovej ponuky a uzatvorením kúpnej zmluvy príde k výraznému zvýšeniu vstupov (materiál, energia) alebo k chybnému zadaniu zo strany kupujúceho, je predávajúci oprávnený zodpovedajúcim spôsobom opraviť cenovú kalkuláciu.
- 4.4 Kúpna cena bude kupujúcim uhradená nasledovne:
- v hotovosti pri odbere kupujúcim alebo ním poverenou osobou;
  - platbou vopred na základe faktúry, vystavenej predávajúcim. V tomto prípade bude tovar vydaný na základe predloženia výpisu z účtu z peňažného ústavu alebo ústrižku peňažnej zloženky;
  - zálohovou platbou na základe vystavenej zálohovej faktúry. Dodávky tovaru budú začaté po uhradení zálohy. Po uskutočnení zdaniteľného plnenia vystaví predávajúci kupujúcemu faktúru - daňový doklad, kde bude uhradená záloha odpočítaná. V prípade, že nebude zálohová faktúra uhradená v lehote jej splatnosti, má predávajúci právo od kúpnej zmluvy odstúpiť a previesť storno zálohovej faktúry. Odstúpením od zmluvy a stornom zálohovej faktúry nie sú dotknuté práva predávajúceho na úhradu sankčných postihov, ktoré je kupujúci povinný predávajúcemu uhradiť; tým nie je dotknutý nárok predávajúceho na náhradu škody. Predávajúci pritom nezodpovedá za škody spôsobené nerealizovaním plnením podľa zmluvy, od ktorej odstúpil;
  - zaplatením faktúry vystavenej predávajúcim v lehote splatnosti, stanovenej zmluvou.
- 4.5 Pokiaľ nie je v kúpnej zmluve stanovené inak, je doba splatnosti faktúry 14 dní. V prípade oneskorenia úhrady fakturovanej kúpnej ceny za tovar, prípadnú dopravu a vratné obaly, je kupujúci povinný uhradiť predávajúcemu úrok z omeškania vo výške 0,03 % z dlžnej sumy za každý aj začatý deň omeškania.
- 4.6 Kupujúci je povinný uhradiť predávajúcemu dopravné a všetky ďalšie účelne vynaložené náklady na dopravu tovaru, ak si kupujúci nezabezpečí dopravu vo vlastnej réžii.
- 4.7 Reklamácia po prevzatí tovaru neoprávňuje kupujúceho k zadržaniu platieb za tovar dodaný predávajúcim.

- 4.8 V prípade, že kupujúci neuhradí svoje predchádzajúce záväzky voči predávajúcemu, je predávajúci oprávnený zastaviť ďalšie dodávky, pričom kupujúci nemá právny nárok uplatňovať alebo vymáhať od predávajúceho náhradu škody a ušlého zisku.
- 5. Technické požiadavky, zodpovednosť za vady, záruka za kvalitu, reklamačný poriadok**
- 5.1 Výrobky predávajúceho spĺňajú nasledovné požiadavky:
- zámková dlažba: PN-EN 1338:2005, PN-EN 1338:2005/AC:2007;
  - obrubníky a krajnice: PN-EN 0340:2004, PN-EN 1340:2004/AC:2007;
  - chodníková dlažba: PN-EN 1339:2005, PN-EN 1339:2005/AC:2007;
  - šalovacie tvárnice: PN-EN 771-3:2005, PN-EN 771-3:2005/A1;
  - záhradné elementy: PN-EN 13198:2005.
- 5.2 Záruka sa nevzťahuje na vady vzniknuté v dôsledku neprimeraného použitia, neodbornej manipulácie s tovarom, na vady spôsobené správaním alebo konaním kupujúceho alebo tretou osobou a vadami spôsobené nedodržaním technologických a montážnych predpisov a návodov predávajúceho.
- 5.3 Predávajúci poskytuje záruku na tovar v trvaní 36 mesiacov od prevzatia tovaru kupujúcim, pokiaľ nie je v zmluve uvedené inak. Zjavné vady nepaletovaných a nezabalených výrobkov je kupujúci povinný oznámiť predávajúcemu ihneď pri prevzatí tovaru, zjavné vady paletovaných a zabalených výrobkov najneskôr do 5 dní od prevzatia. Kupujúci je v okamihu preberania tovaru povinný si tovar dôkladne prehliadnúť a prípadné vady oznámiť ihneď pri preberaní tovaru a tieto uviesť v dodacom liste. Skryté vady je kupujúci povinný reklamovať u predávajúceho bez zbytočného odkladu, odkedy sa prejavili, najneskôr do 36 mesiacov od prevzatia tovaru. Za zjavnú vadu sa považuje nedodržanie príslušných noriem, dokumentácie a zmluvných podmienok vo vzhlade, rozmeroch, v mechanickom poškodení, kompletnosti a množstva výrobkov.
- 5.4 Predávajúci sa zaväzuje odstrániť vady svojej dodávky na základe písomnej oprávnenej reklamácie kupujúceho, ktorá musí obsahovať popis vady, jej presnú špecifikáciu, požiadavku reklamujúceho na vybavenie reklamácie a doloženie dokladu o kúpe tovaru (pokiaľ je to možné, kupujúci doloží aj identifikačnú etiketu tovaru, ktorá je súčasťou jeho obalu). Miestom podania reklamácie je sídlo predávajúceho. V prípade oprávnenej reklamácie v priebehu záručnej doby má kupujúci nárok na bezplatné odstránenie vady, ak ide o vadu odstrániteľnú, prípadne zľavu z kúpnej ceny, ak sa jedná o vadu, ktorá nebráni použitiu výrobku k pôvodnému účelu a kupujúci s týmto riešením súhlasí. Zľava sa stanoví podľa rozsahu poškodenia výrobkov. Pokiaľ by vada bránila pôvodnému použitiu výrobku, má kupujúci nárok na bezplatnú výmenu výrobku. Reklamácia jednotlivých výrobkov neopravňuje k reklamáci celých dodávok.
- 5.5 Betón, z ktorého je tovar vyrobený, sa skladá z čistých prírodných materiálov - piesok, štrk, cement a voda. V súvislosti s faktormi pôsobiacimi behom výroby a skladovania výrobkov, môže v ojedinelých prípadoch dôjsť ku kolísaniu farebných odtieňov a k vzniku tzv. výkvetov, t.j. vystúpeniu voľného vápna obsiahnutého v cemente na povrch výrobku. Zabrániť k vzniku drobných rozdielov farebných odtieňov a vápenných výkvetov je za použitia najmodernejších technologických postupov nemožné. Farebné rozdiely a výkvetky však v žiadnom prípade nemajú žiadny vplyv na kvalitu a úžitkové vlastnosti výrobku, a preto ich nemožno považovať za vadu tovaru a reklamovať. Pôsobením poveternostných vplyvov a bežným mechanickým namáhaním príde k vyrovnaniu farebných rozdielov a zmiznutiu výkvetov.
- 5.6 Predávajúci nezodpovedá za vady tovaru zapríčinené:
- nesprávnym zapracovaním, manipuláciou, uplatnením nevhodných pracovných postupov alebo iným nesprávnym použitím (napr. na iné ako určené účely); každý tovar má v typovom liste dostupnom na internetovej stránke predávajúceho špecifikovanú vhodnosť použitia a spôsob zapracovania; nedodržanie daných postupov môže viesť k zamietnutiu reklamácie;
  - miernou farebnou odlišnosťou alebo farebnými odchýlkami; farebné zámkové dlažby a ostatné betónové tovary sa vyrábajú z prírodných materiálov. Rozdiely vo farebnosti môžu byť zapríčinené ako vstupnými prírodnými materiálmi (napr. kamenivo), tak aj rozdielnym časovým obdobím výroby daných tovarov. Preto pre minimalizovanie odchýlky v jemnej farebnej odlišnosti sa odporúča tovar pokladať z viacerých palet súčasne, minimálne z troch až štyroch;
  - nesprávnym skladovaním pred montážou;
  - nesprávnym uložením (je potrebné dodržať 3-5 mm odstup od jednotlivých kociek, obzvlášť pri dlažbe, ktorá nemá vyznačený dištanc);
  - nesprávnym naprojektovaním, prevedením podkladu alebo použitím nesprávneho druhu výrobku;
  - uložením pomocou vibračných zariadení nevytvrdeného tovaru skôr ako 18 dní odo dňa jeho výroby;
  - uložením pomocou vibračných zariadení bez použitia gumovej ochrannej podložky;
  - použitím cementových zmesí k špárovaniu (obrubníkov, krajnic a pod.), doporučuje sa použitie špeciálnych elastických špárovacích materiálov;
  - uložením, ktoré nie je vykonané v súlade so stavebnými predpismi a normami;
  - vykonaním neoprávnených zásahov, t.j. impregnáciou, odstraňovaním výkvetov a nečistôt iným spôsobom, ako je odporúčaný výrobcom;
  - na mikrotrhliny spôsobené prirodzenou vlastnosťou betónu;
  - na prirodzenú zmenu farebnosti spôsobenú používaním;
  - na prirodzené opotrebenie vrchnej vrstvy.
- 5.7 Kupujúceho zaniká právo z vád tovaru, ak vzniknuté vady neoznámí riadne, včas a v súlade s VOP a príslušnými ustanoveniami zákona. Reklamáciu je možné uplatniť prostredníctvom vyplneného reklamačného protokolu, ktorý je dostupný na webovom sídle predávajúceho v sekcii „Na stiahnutie“. Reklamačný protokol je potrebné zaslať na mail: [obchod@chyzbet.sk](mailto:obchod@chyzbet.sk).
- 5.8 Informácie o zodpovednosti za vady určené výlučne pre spotrebiteľov, t.j. fyzické osoby, ktoré pri uzatváraní a plnení zmluvy nekonajú v rámci predmetu svojej podnikateľskej činnosti, zamestnania alebo povolania:**
- Práva zo zodpovednosti za vady*
1. Ak predávajúci zodpovedá za vadu predanej veci, kupujúci má voči nemu právo na odstránenie vady opravou alebo výmenou, právo na primeranú zľavu z kúpnej ceny alebo právo od kúpnej zmluvy odstúpiť.
  2. Kupujúci môže odoprieť zaplatiť kúpnu cenu alebo jej časť, kým si predávajúci nesplní povinnosti, ktoré mu vyplývajú zo zodpovednosti za vady, ibaže kupujúci je v čase vytknutia vady v omeškaní so zaplatením kúpnej ceny alebo jej časti. Kupujúci zaplatí kúpnu cenu bez zbytočného odkladu po splnení povinností predávajúcim.
  3. Kupujúci môže uplatňovať práva zo zodpovednosti za vady, len ak vytkol vadu do dvoch mesiacov od zistenia vady, najneskôr do uplynutia doby 36 mesiacov od prevzatia tovaru.
  4. Uplatnenie práv zo zodpovednosti za vady nevyklučuje právo kupujúceho na náhradu škody, ktorá mu z vady vznikla.
- Vytknutie vady*
1. Vadu možno vytknúť v ktorejkoľvek prevádzkarni predávajúceho alebo prostriedkami diaľkovej komunikácie na adrese sídla predávajúceho.
  2. Ak kupujúci vytkol vadu poštovou zásielkou, ktorú predávajúci odoprel prijať, zásielka sa považuje za doručení v deň odopretia.
  3. Predávajúci poskytne kupujúcemu písomné potvrdenie o vytknutí vady bezodkladne po vytknutí vady kupujúcim. Predávajúci v potvrdení o vytknutí vady uvedie lehotu, v ktorej vadu v súlade s § 507 ods. 1 odstráni. Lehota oznámená podľa predchádzajúcej vety nesmie byť dlhšia ako 30 dní odo dňa vytknutia vady, ak dlhšia lehota nie je odôvodnená objektívnym dôvodom, ktorý predávajúci nemôže ovplyvniť.
  4. Ak predávajúci odmietne zodpovednosť za vady, dôvody odmietnutia písomne oznámi kupujúcemu. Ak kupujúci znaleckým posudkom alebo odborným stanoviskom vydaným akreditovanou osobou, autorizovanou osobou alebo notifikovanou osobou preukáže zodpovednosť predávajúceho za vadu, môže vytknúť vadu opakovane a predávajúci nemôže odmietnuť zodpovednosť za vadu; na opakované vytknutie vady sa nevzťahuje ustanovenie § 621 ods. 3 Občianskeho zákonníka. Na náklady spotrebiteľa spojené so znaleckým posudkom a odborným stanoviskom sa vzťahuje § 509 ods. 2 Občianskeho zákonníka.
  5. Ak pred uzavretím zmluvy alebo, ak sa zmluva uzatvára na základe objednávky kupujúceho, pred odoslaním objednávky, predávajúci oboznámi kupujúceho, že vady možno vytknúť aj u inej osoby, konanie alebo opomenutie tejto osoby sa na účely zodpovednosti za vady považuje za konanie alebo opomenutie predávajúceho.

## *Odstránenie vady*

1. Kupujúci má právo zvoliť si odstránenie vady výmenou veci alebo opravou veci. Kupujúci si nemôže zvoliť spôsob odstránenia vady, ktorý nie je možný alebo ktorý by v porovnaní s druhým spôsobom odstránenia vady spôsobil predávajúcemu neprimerané náklady s ohľadom na všetky okolnosti, najmä na hodnotu, ktorú by mala vec bez vady, na závažnosť vady a na skutočnosť, či by druhý spôsob odstránenia vady spôsobil kupujúcemu značné ťažkosti.
2. Predávajúci môže odmietnuť odstránenie vady, ak oprava ani výmena nie sú možné alebo ak by si vyžadovali neprimerané náklady s ohľadom na všetky okolnosti vrátane okolností podľa odseku 1 druhej vety.
3. Predávajúci opraví alebo vymení vec v primeranej lehote (§ 507 ods. 1 Občiansky zákonník) po tom, čo kupujúci vytkol vadu, bezplatne, na vlastné náklady a bez spôsobenia závažných ťažkostí kupujúcemu s ohľadom na povahu veci a účel, na ktorý kupujúci vec požadoval.
4. Na účely opravy alebo výmeny kupujúci odovzdá alebo sprístupní vec predávajúcemu alebo osobe podľa § 622 ods. 5 Občianskeho zákonníka. Náklady prevzatia veci znáša predávajúci.
5. Predávajúci dodá opravenú vec alebo náhradnú vec kupujúcemu na vlastné náklady rovnakým alebo obdobným spôsobom, akým mu kupujúci dodal vadnú vec, ak sa strany nedohodnú inak. Ak kupujúci neprevezme vec v lehote šiestich mesiacov odo dňa, kedy ju mal prevziať, môže predávajúci vec predať. Ak ide o vec väčšej hodnoty, predávajúci kupujúceho o zamýšľanom predaji vopred upovedomí a poskytne mu primeranú dodatočnú lehotu na prevzatie veci. Predávajúci bezodkladne po predaji vyplatí kupujúcemu výťažok z predaja veci po odpočítaní nákladov, ktoré účelne vynaložil na jej úschovu a predaj, ak kupujúci uplatní právo na podiel z výťažku v primeranej lehote uvedenej predávajúcim v oznámení o zamýšľanom predaji veci. Predávajúci môže vec na vlastné náklady zničiť, ak sa ju nepodarilo predať alebo ak predpokladaný výťažok z predaja nebude postačovať ani na úhradu nákladov, ktoré predávajúci účelne vynaložil na úschovu veci, a nákladov, ktoré by predávajúci musel nevyhnutne vynaložiť na jej predaj.
6. Predávajúci pri odstránení vady zabezpečí odstránenie veci a inštaláciu opravenej veci alebo náhradnej veci, ak si výmena alebo oprava vyžaduje odstránenie vadnej veci, ktorá bola nainštalovaná v súlade s jej povahou a účelom pred tým, ako sa vada prejavila. Predávajúci a kupujúci sa môžu dohodnúť, že odstránenie veci a inštaláciu opravenej alebo náhradnej veci zabezpečí kupujúci na náklady a nebezpečenstvo predávajúceho.
7. Pri odstránení vady výmenou veci nemá predávajúci právo na náhradu škody spôsobenú bežným opotrebovaním veci a na odplatu za bežné užívanie veci pred jej výmenou.
8. Predávajúci zodpovedá za vady náhradnej veci podľa § 619 Občianskeho zákonníka.

## *Zľava z kúpnej ceny a odstúpenie od zmluvy*

1. Kupujúci má právo na primeranú zľavu z kúpnej ceny alebo môže odstúpiť od kúpnej zmluvy aj bez poskytnutia dodatočnej primeranej lehoty, ak
  - a. predávajúci vec neopravil ani nevymenil,
  - b. predávajúci vec neopravil ani nevymenil v súlade s § 623 ods. 4 a 6 Občianskeho zákonníka,
  - c. predávajúci odmietol odstrániť vadu podľa § 623 ods. 2 Občianskeho zákonníka,
  - d. vec má rovnakú vadu napriek oprave alebo výmene veci,
  - e. vada je takej závažnej povahy, že odôvodňuje okamžitú zľavu z kúpnej ceny alebo odstúpenie od kúpnej zmluvy, alebo
  - f. predávajúci vyhlásil alebo je z okolností zjavné, že vadu neodstráni v primeranej lehote alebo bez spôsobenia závažných ťažkostí pre kupujúceho.
2. Pri posudzovaní práva kupujúceho na zľavu z kúpnej ceny alebo odstúpenie od kúpnej zmluvy podľa odseku 1 písm. d) a e) sa zohľadnia všetky okolnosti, najmä druh a hodnota veci, povaha a závažnosť vady a možnosť od kupujúceho objektívne žiadať, aby dôveroval v schopnosť predávajúceho odstrániť vadu.
3. Zľava z kúpnej ceny musí byť primeraná rozdielu hodnoty predanej veci a hodnoty, ktorú by vec mala, ak by bola bez väd.
4. Kupujúci nemôže odstúpiť od kúpnej zmluvy podľa odseku 1, ak sa kupujúci spolupodieľal na vzniku vady alebo ak je vada zanedbateľná. Dôkazné bremeno, že sa kupujúci spolupodieľal na vzniku vady a že vada je zanedbateľná, nesie predávajúci.
5. Ak sa zmluva týka kúpy viacerých vecí, kupujúci môže od nej odstúpiť len vo vzťahu k vadnej veci. Vo vzťahu k ostatným veciam môže odstúpiť od zmluvy, len ak nemožno dôvodne očakávať, že bude mať záujem ponechať si ostatné veci bez vadnej veci.
6. Kupujúci po odstúpení od zmluvy alebo jej časti vráti vec predávajúcemu na náklady predávajúceho. Predávajúci zabezpečí odstránenie veci, ktorá bola nainštalovaná v súlade s jej povahou a účelom pred tým, ako sa vada prejavila. Ak predávajúci vec v primeranej lehote neodstráni, môže kupujúci zabezpečiť odstránenie a doručenie veci predávajúcemu na náklady a nebezpečenstvo predávajúceho.
7. Predávajúci po odstúpení od zmluvy vráti kupujúcemu kúpnu cenu najneskôr do 14 dní odo dňa vrátenia veci predávajúcemu alebo po preukázaní, že kupujúci zaslal vec predávajúcemu, podľa toho, ktorý okamih nastane skôr.
8. Predávajúci vráti kúpnu cenu kupujúcemu alebo mu vyplatí zľavu z kúpnej ceny rovnakým spôsobom, aký použil kupujúci pri zapltení kúpnej ceny, ak kupujúci výslovne nesúhlasí s iným spôsobom úhrady. Všetky náklady spojené s úhradou znáša predávajúci.
9. Predávajúci nemá právo na náhradu škody spôsobenú bežným opotrebovaním veci a na odplatu za bežné užívanie veci pred odstúpením od kúpnej zmluvy.

## *Náhrada nákladov predávajúceho*

Ak je vada, za ktorú zodpovedá predávajúci, dôsledkom konania alebo opomenutia inej osoby v rovnakom dodávateľskom reťazci, predávajúci má voči tejto osobe právo na náhradu účelne vynaložených nákladov, ktoré mu vznikli v dôsledku vytknutia vady a uplatnenia práva zo zodpovednosti za vady kupujúcim podľa § 621 Občianskeho zákonníka.

## **6. Skončenie zmluvného vzťahu a okolnosti vylučujúce zodpovednosť**

- 6.1 Predávajúci a kupujúci sa dohodli, že kupujúci má právo odstúpiť od už uzavretej zmluvy, ak zaplatí predávajúcemu odstupné v súlade s bodom 6.2. VOP.
- 6.2 V prípade, že k takémuto odstúpeniu dôjde 21 kalendárnych dní pred potvrdeným termínom plnenia, je kupujúci povinný zaplatiť odstupné vo výške 1% z dohodnutej celkovej kúpnej ceny a uhradiť predávajúcemu preukázateľné náklady na prípravu výroby k dátumu zrušenia zmluvy (napr. nákup foriem, materiálu). Pokiaľ k takémuto odstúpeniu dôjde v dobe 14 dní pred potvrdeným termínom plnenia, je kupujúci povinný zaplatiť odstupné vo výške 30 % dohodnutej celkovej kúpnej ceny. Odstupné je kupujúci povinný zaplatiť najneskôr do 7 kalendárnych dní od doručenia oznámenia o využití práva na zrušenie kúpnej zmluvy s úhradou odstupného.
- 6.3 Odstúpením od zmluvy nie je dotknutá povinnosť kupujúceho uhradiť predávajúcemu dohodnuté odstupné a do jeho uhradenia trvá nárok predávajúceho na odstupné.
- 6.4 Bez uhradenia odstupného je kupujúci oprávnený odstúpiť od zmluvy len zo zákonných dôvodov alebo z dôvodov uvedených v zmluve alebo týchto VOP.
- 6.5 V prípade, že dôjde k okolnostiam, ktoré nie je možné v dobe podpisu kúpnej zmluvy predvídať, a ktoré spôsobia predávajúcemu prekážku v plnení jeho zmluvných povinností, je predávajúci oprávnený posunúť lehotu plnenia o dobu, po ktorú táto prekážka trvala a o primeranú dobu potrebnú k rozbehu svojej normálnej činnosti.
- 6.6 Predávajúci garantuje v zmluve a v týchto VOP dohodnuté podmienky s výnimkou nepredvídaných okolností vyššej moci nezávislých od vôle predávajúceho, ktoré znemožnia ich dodržanie alebo učinia ich dodržanie neprimerane komplikovaným. K takýmto okolnostiam patria najmä vojna, vyhlásená i nevyhlásená, občianske vojny, vzbury a revolúcie, pirátske činy a sabotáže, prírodné katastrofy, explózie, požiare, zničenie strojov, výrobní a/alebo iných zariadení, zničenie alebo strata počas dopravy alebo uskladnenia, zákaz exportu/importu, meškania na strane subdodávateľa, nedostatok základného materiálu, paliva, prepravných kapacít, bojkoty, štrajky a embargá každého druhu, obsadenie závodov a ich pobočiek, ktoré nastalo v podniku predávajúceho, výrobcu, resp. jeho subdodávateľov, nezavinené omeškanie dodávok materiálov, surovín a komponentov, dopravných

podnikové poruchy, zásahy úradov štátu a podobné udalosti vyššie moci. V týchto prípadoch je predávajúci oprávnený odstúpiť od zmluvy bez toho, aby bol kupujúcemu povinný poskytnúť náhradu škody.

- 6.7 Kupujúci môže od predávajúceho požadovať vyjadrenie, či od zmluvy odstúpi alebo či ju bude plniť v primeranej lehote. Pokiaľ sa predávajúci nevyjadrí, má kupujúci právo odstúpiť od zmluvy. Čiastočné plnenie, ktoré bolo do tejto doby uskutočnené, nemôže kupujúci odmietnuť.
- 6.8 Vylúčenie zodpovednosti predávajúceho v zmysle bodu 6.5 VOP je účinné len po dobu, po ktorú vyššia moc, resp. jej následok, trvá. Ak vyššia moc bráni predávajúcemu plniť podmienky zmluvy, má právo primerane predĺžiť termín dodávky.

## 7. Paletové hospodárstvo

- 7.1 Tovar je dodávaný na drevených paletách o veľkosti 1200x1000mm, 1200x650 mm a 1200x800mm. Palety sú zálohované a je možné ich nepoškodené vrátiť predávajúcemu v jeho sídle. Určité druhy tovarov (napr. Dlažba Antico) sú dodávané v balení Bigbag. Bigbasy nie sú vratné a ich cena je uvedená v aktuálnom cenníku.
- 7.2 Kupujúci má právo na výmenu paliet pri odbere alebo ich vráti predávajúcemu za nasledovných podmienok, ak nie je v zmluve uvedené inak:
- vrátené palety musia byť roztriedené podľa rovnakého druhu, nepoškodené (akokoľvek poškodené palety sa vrátiť nedajú), uložené na seba (nie do seba);
  - palety musia byť vrátené v sídle predávajúceho kupujúcim, ktorý preukáže, z ktorej dodávky tovaru sa palety vracajú (dátum a číslo faktúry),
  - nepoškodené palety musia byť vrátené do 6 mesiacov nasledujúcich po mesiaci, v ktorom bola dodávka tovaru uskutočnená a v počte, v akom boli palety odobrané spolu s tovarom.
- 7.3 V prípade, ak kupujúci splní všetky podmienky uvedené v bode 7.2 VOP, je predávajúci povinný prevziať palety späť a vrátiť kupujúcemu uhradenú zálohu za palety krátenú o amortizáciu z ceny palety vo výške určenej v aktuálnom cenníku predávajúceho.

## 8. Záverečné ustanovenia

- 8.1 Ak nie je v zmluve stanovené inak, zmluva a VOP sa spravujú a riadia v prípade, ak kupujúcim je podnikateľ, príslušnými ustanoveniami Obchodného zákonníka, a v prípade, ak kupujúcim je spotrebiteľ, príslušnými ustanoveniami Občianskeho zákonníka a zákona č. 108/2024 Z.z. o ochrane spotrebiteľa a o zmene a doplnení niektorých zákonov.
- 8.2 Tieto VOP sú súčasťou každej zmluvy uzatvorenej medzi predávajúcim na jednej strane a kupujúcim (fyzickou alebo právnickou osobou) na druhej strane, pričom v prípade rozporu má prednosť zmluva.
- 8.3 Zmluvné strany sa dohodli, že všetky písomnosti (vrátane faktúr) doručované medzi zmluvnými stranami v súvislosti so zmlouvou alebo VOP sa budú doručovať na aktuálne adresy ich sídiel (resp. miest podnikania) uverejnené v obchodnom (živnostenskom) registri na internete alebo na adresy uvedené v zmluve, pokiaľ si neoznámia zmenu adries.
- 8.4 Kupujúci, ktorý je podnikateľom, podpisom na zmluve udeľuje predávajúcemu súhlas na zverejnenie obchodného mena kupujúceho a skutočností, že kupujúci je v zmluvnom vzťahu s predávajúcim, vrátane názvu projektu (bez zverejnenia konkrétnych podmienok zmluvného vzťahu), na účely vykonávania marketingových činností predávajúceho.
- 8.5 Kupujúci podpisom na zmluve vyhlasuje, že je oboznámený so všetkými protikorupčnými, protimonopolnými právnymi predpismi a predpismi upravujúcimi pranie špinavých peňazí (spoločne len „protikorupčné právne predpisy“) a právnymi predpismi trestného práva, a že ich bude dodržiavať.
- 8.6 Predávajúci podpisom na zmluve potvrdzuje, že s kupujúcim uzavrel zmluvu výslovne s tým, že nebudú porušené žiadne protikorupčné právne predpisy alebo predpisy trestného práva. Akokoľvek porušenie týchto povinností kupujúcim sa bude považovať za podstatné porušenie zmluvy, ktoré predávajúceho oprávňuje kedykoľvek odstúpiť od zmluvy s okamžitým účinkom.
- 8.7 Informácie o spracúvaní osobných údajov: Predávajúci ako prevádzkovateľ týmto poskytuje kupujúcemu a fyzickým osobám, ktoré sú jeho kontaktnými osobami (ďalej len „dotknutá osoba“) nasledovné informácie podľa § 20 zákona č. 18/2018 Z.z. o ochrane osobných údajov a o zmene a doplnení niektorých zákonov: Prevádzkovateľ: predávajúci, email: [obchod@chyzbet.sk](mailto:obchod@chyzbet.sk); Účel spracúvania: plnenie zmluvy, starostlivosť o kupujúceho ako zákazníka; Právny základ spracúvania: plnenie zmluvy, oprávnené záujmy; Kategórie spracúvaných osobných údajov: kontaktné údaje (najmä meno, priezvisko, titul, pracovné zaradenie, email, telefón, ident. údaje kupujúceho); Kategórie príjemcov: predávajúci a jeho spriaznené spoločnosti v Slovenskej a Poľskej republike; Doba uchovávaní/kritériá na jej určenie: trvanie účelu; Oprávnené záujmy prevádzkovateľa: marketingové aktivity ako napr. prieskum spokojnosti, zákaznícke stretnutia, súťaže, propagácia produktov a značky; Práva dotknutej osoby: právo na prístup k osobným údajom, na opravu, na vymazanie, na obmedzenie spracúvania, na namietanie spracúvania, na prenosnosť osobných údajov, na podanie sťažnosti a návrhu na začatie konania o ochrane osobných údajov; Zdroj osobných údajov: kupujúci, verejne prístupné zdroje. Automatizované individuálne rozhodovanie ani profilovanie sa nevykonáva. Bližšie informácie o ochrane osobných údajov sú dostupné na webovom sídle predávajúceho v sekcii „Zásady ochrany osobných údajov“.
- 8.8 Kupujúci, ktorým je spotrebiteľ, má právo podať predávajúcemu žiadosť o nápravu podľa zákona č. 391/2015 Z. z. o alternatívnom riešení spotrebiteľských sporov a o zmene a doplnení niektorých zákonov v znení zákona č. 108/2024 Z. z. Informácie o alternatívnom riešení spotrebiteľských sporov a zoznam subjektov alternatívneho riešenia spotrebiteľských sporov sú dostupné na: <https://www.mhsr.sk/obchod/ochrana-spotrebiteľa/alternativne-riesenie-spotrebiteľskych-sporov-1/zoznam-subjektov-alternatívneho-riesenia-spotrebiteľskych-sporov-1>.
- 8.9 Orgánom dozoru, ktorému podlieha činnosť predávajúceho, je Slovenská obchodná inšpekcia so sídlom Prievozská 32 827 99 Bratislava a Inšpektorát SOI pre Žilinský kraj, so sídlom: Predmestská 71, 011 79 Žilina 1, [www.soi.sk](http://www.soi.sk), [www.soi.sk/sk/Podavanie-podnetov-staznosti-navrhov-a-ziadosti.soi](http://www.soi.sk/sk/Podavanie-podnetov-staznosti-navrhov-a-ziadosti.soi).
- 8.10 Tieto VOP a zmluva sa riadia slovenským právom. V prípade viacerých jazykových verzií týchto VOP alebo zmluvy, má vždy prednosť znenie VOP a zmluvy v slovenskom jazyku. V prípade sporu a neúspešného rokovania o urovaní sporu, je na rozhodnutie vo veciach sporu príslušný všeobecný súd v Slovenskej republike podľa právnych predpisov, platných na území Slovenskej republiky.
- 8.11 Tieto VOP nadobúdajú platnosť a účinnosť dňom: 01.07.2024.

V Turanoch, dňa 01.07.2024

CHYŽBET SK, s.r.o., Budovateľská 1234, 038 53 Turany

## Potvrdenie o odbere palet

Firma:

Dátum:

Stavby vedúci/ zodpovedná osoba:

tel.:

Meno šoféra:

vozidlo ŠPZ:

PALETA

počet ks

Číslo DL/FA: \_\_\_\_\_

Podpis skladníka  
\_\_\_\_\_

Všetky palety musia mať označenie Chyžbet

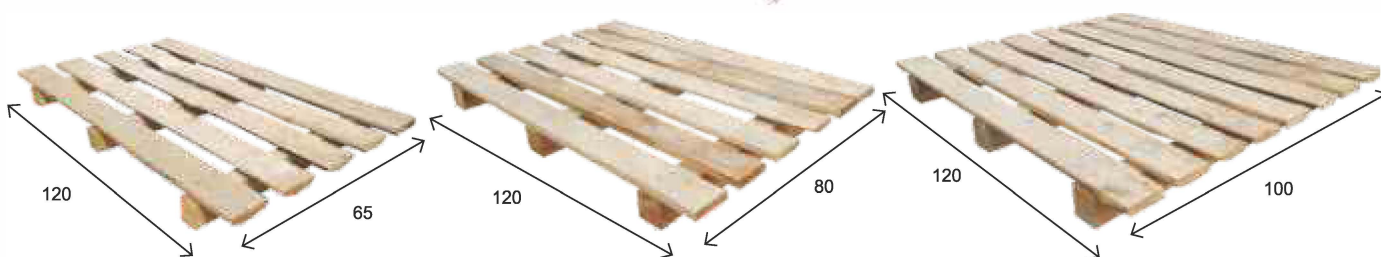
alebo písmeno **K**.

Za paletu sa účtuje amortizácia. Pri vrátení palet je potrebné ich rozdeliť podľa typu a uložiť na seba nie do seba vid'. ilustračné foto.

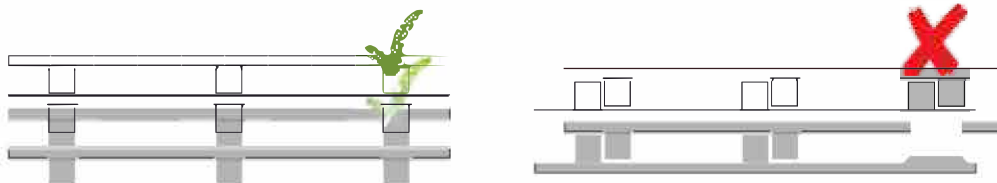

Spoločnosť Chyžbet SK, s.r.o. nie je povinná sťahovať palety od konečného spotrebiteľa.

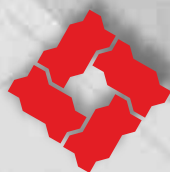

# CHYŽBET®

**TURANY**



ul. Budovateľská 1234  
038 53 Turany

Prevádzka: **OLDZA**



930 39 Oľdza 131

**Have-uni** s.r.o.  
[www.dlazba.sk](http://www.dlazba.sk)

(048) 4141323  
0905-625751  
[info@dlazba.sk](mailto:info@dlazba.sk)