



# CHYŽBET®

Have-uni s.r.o.  
[www.dlazba.sk](http://www.dlazba.sk)

tel.: (048) 4141323  
mob.: 0905 - 625 751  
mail: info@dlazba.sk

# Cenník

platnosť od **01.05.2025**

## Obrubníky

## DOPRAVA:

Spoločnosť Chyžbet SK, s.r.o. vlastní špeciálne dopravné prostriedky s hydraulickými zariadeniami na vykládku palet. Vykládku tovaru HR účtujeme 5€ bez DPH / paletu 5€ bez DPH / Legoblok.

Tovar sa expeduje len na základe písomnej objednávky, Vami objednaný tovar Vám privezieme pri vyťažení kamiónu cca 24t daným smerom.

V prípade vykládky na stavbe alebo v stavebninách VZV alebo iným mechanizmom je doba vykládky do 1 hod zdarma. Každých ďalších začatých 15 min. účtujeme stojné 20€ bez DPH.

Poplatok za dvojvykládku je 20€ bez DPH do vzdialenosti 10 km, **odber min. 5 palet.** Pri vzdialenosti nad 10 km (po tel. dohovore) budú účtované aj km do miesta druhej vykládky, odber min. 5 palet.

Dopravu tovaru zabezpečujeme aj prostredníctvom špedičných spoločností. Cena dopravy prostredníctvom špedície závisí od vzdialenosti miesta dodania z Turian a bude potvrdená v objednávke.

Dopravu tovaru je tiež možné zabezpečiť špeciálnym tandemovým vozidlom s HR, na ktorom je možné odpojiť príves, podľa potreby. Za túto službu účtujeme 60€ bez DPH.



## Dôležité informácie:

Dlažba **GRANIT ANTICO** sa dodáva v balení **Bigbag**. Cena jedného Bigbagu je 15€ bez DPH. Bigbagy nie sú vratné.

**V prípade záujmu je možné ANTIKOVAŤ aj dlažbu Parko, Tehla a Korso I, II, III.**

Pri manipulácii s paletou (rozbalenie palety) účtujeme poplatok **12€ bez DPH** za paletu.

Po predchádzajúcej dohode s predávajúcim je možné povoliť **vrátenie tovaru**, ktorý bude neporušený a originálne zabalený. Kupujúcemu sa bude účtovať manipulačný **poplatok** vo výške **50%** z predajnej ceny tovaru pri zvoze s našou dopravou, pri vlastnej doprave bude účtovaný manipulačný poplatok vo výške **30%** z predajnej ceny tovaru.

Odber značkovacieho kameňa je možný iba pri odbere tovaru – **Meba 8/10**

**Výroba dlažby vo farbách ktoré sa nenachádzajú v tabuľkách je podmienená objednávkami minimálne na 200 m<sup>2</sup>, prípadne podľa dohody s obchodným zástupcom.**



Via Castelo Colormix - pastello

## Projektovanie

Spoločnosť Chyžbet SK, s.r.o. ponúka návrh projektov uloženia zámkovej dlažby s použitím materiálov Premium.

Viac info nájdete na [www.chyzbet.sk/projekty](http://www.chyzbet.sk/projekty).

## PALETA, BIGBAG:

Výrobky spoločnosti Chyžbet sú balené na vratných drevených prepravných paletách označených logom „Chyžbet“

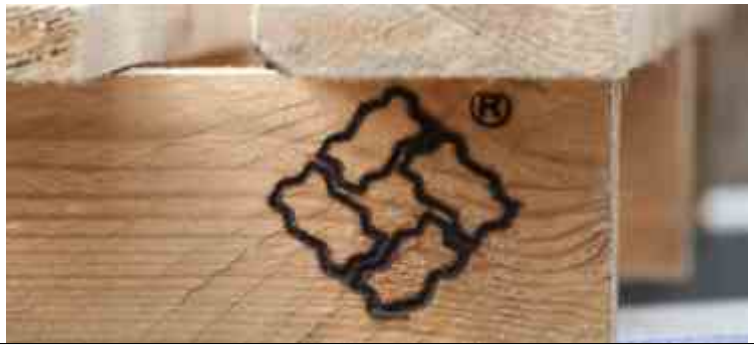

Je možné vrátiť nepoškodené palety, maximálne v takom množstve aké bolo odobraté. Záloha za jednu paletu je 14€ bez DPH. Pri spätnom výkupe palet účtujeme amortizáciu 2€ bez DPH z ceny palety. Vrátenie palet je možné aj v spoločnosti Chyžbet a to do 6 mesiacov odo dňa zakúpenia ak nie je vzájomnou dohodou stanovené inak.

Kupujúci pri vrátení palet je povinný ich roztriediť podľa rovnakej veľkosti a tvaru a uložiť na seba, jednu na druhú, podľa prezentovaného diagramu.

Pri odovzdávaní palet je potrebné vyplniť protokol „Potvrdenie o odbere palet“, ktorý nájdete na strane 99, aj na webovej stránke [www.chyzbet.sk](http://www.chyzbet.sk), v sekcii na stiahnutie.

**Poznámka: Spoločnosť Chyžbet nie je povinná odoberať palety od kupujúceho.**

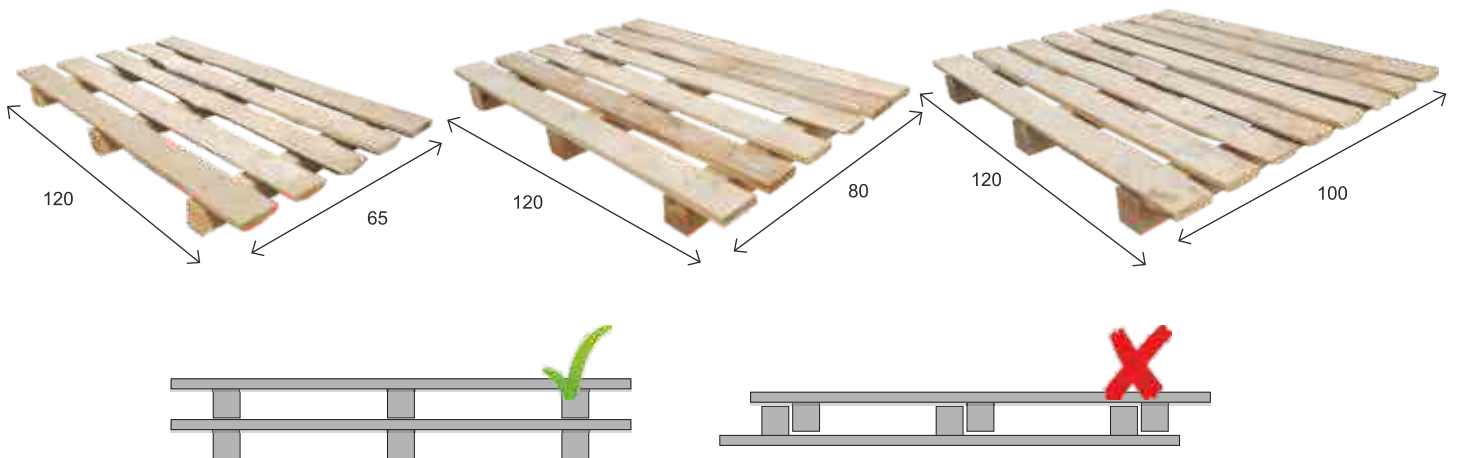

# Betónové dlažby

	Premium															Štandard						
	Vymývaná			Brokovaná			Antico			Colormix												
	40	60	80	60	70	80	60	70	80	40	50	60	70	80	40	50	60	70	80	100		
Akropolis		8	11					21		21				24		28			65		65	
Aleja										21						29						58
Arteria			11			17										29						59
Arto		8			15									24					55			
Behaton s fazetou																			66		66	67
Behaton bez fazety																			66		66	
Behaton krajný																			66		67	67
Behaton polovičky s fazetou																			66		67	67
Behaton polovičky bez fazety																			66		67	
Bulvár			11			17										29						59
City Park																27						57
Dlažba chodníková	7										23	23						70	70	70	70	70
Dlažba pre nevidiacich																			69		69	
Eko-kocka																						60
Eko Linea																						61
Futuro			12			17																62
Futuro Grande			12			18																62
Futuro Max			12			18																62
Futuro Quadro			12			18																62
Granit		9						21						25					55			
Harmonia														24					56			
Holland		9															68		68		68	
Holland I, II, III			13			18										31			68		68	
Jomb																						69
Korso I, II, III																				57		
Meba, Značkovací kameň																					69	69
Metropolis	7	9									23		25				65		65			
Nostalit																	63		63		63	
Old Stone																			63		63	
Optima			13			19										31					59	
Parko		10			15			21					25						55			
Patio		10	13		16		19						26		31				64		64	
Prídlažba																					70	70
Sasso													26						57			
Septimo																						58
Sinus																			64		64	
Tehla								21					24						55			
Trento													27						56			
Uni coloc																					64	64
Via Castelo														28							58	
Vízia		10			16								27						56			

# Obsah

## DLAŽBA PRÉMIOVÁ

Dlažba vymývaná .....	6
Dlažba chodníková vymývaná .....	7
Dlažba brokovaná .....	14
Dlažba antico .....	20
Dlažba colormix.....	22
Dlažba chodníková colormix .....	23

## SYSTÉM REPLICO

Pne a Dosky .....	32
Travertín .....	35

## PLOTOVÝ SYSTÉM

Plot Moderna .....	36
Plot Orava .....	38

## STRIEŠKY PLOCHÉ

Dvojstranne lámané .....	42
Trojstranne lámané .....	42
Celostranne lámané .....	43

## SYSTÉM COUNTRY

Blok Country .....	45
Platňa Country .....	45
Tehla Country .....	45

## OBKLADOVÉ TEHLIČKY

47

## SCHODY A PALISÁDY LÁMANÝ KAMEŇ

Schody hladké .....	49
Schody lámané .....	49
Mini palisáda a palisády lámaný kameň .....	50

## PALISÁDY

Palisáda hranatá 40 .....	51
Palisáda okrúhla .....	51
Palisáda hranatá .....	51
Palisáda Rondo .....	52

## GAZONY

53

## DLAŽBY ŠTANDARD

Dlažby štandard .....	54
Eko dlažby .....	60

## DLAŽBY PRIEMYSELNÉ

Dlažby priemyselné .....	66
Meba .....	69
Dlažba pre nevidiacich .....	69
Jomb .....	69

## DLAŽBA CHODNÍKOVÁ

Dlažba chodníkov.....	70
Prídlažba .....	

## OBRUBNÍKY

Palisádové .....	71
Parkové obrubníky .....	

## OBRUBNÍKY

Obrubníky cestné 120.....	72
Obrubníky cestné 150.....	72
Obrubníky cestné 200 .....	74
Obrubníky oblúkové .....	75
Turbo obrubníky.....	75
Obrubníky Kasselské .....	76

## DEBNIACE TVÁRNICE

Blok základový .....	78
Debniace tvárnice .....	78
Legoblok .....	79

## OPORNÉ STENY

80

## ŽĽABY

82

## ODVODNENIA

Odvodnenie betónové .....	84
Studničky a rošty .....	84

## KANALIZAČNÝ SYSTÉM

86

## PRODUKTY NA ÚDRŽBU

Produkty na čistenie .....	88
Farbiace produkty .....	89
Impregnačné produkty .....	89

## ŠKÁROVANIE

91

## SPÔSOBY ULOŽENIA

94

## OBCHODNÉ PODMIENKY

95

# Palisády LÁMANÝ KAMEŇ

## Minipalisáda lámaný kameň

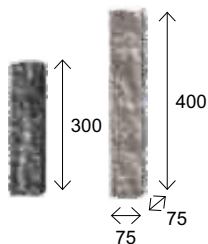

Minipalisáda lámaný kameň 300

rozmer (mm)	ks / paleta	ks / bm	váha 1 ks (kg)	váha palety (kg)
75x75x300	360	13,30	3,80	1390
kód	farba	cena € / ks		
		bez DPH	s DPH	
10680	sivá	3,80	4,67	
10677	červená	4,00	4,92	
10679	čierna			
na objednávku	colormix	4,15	5,10	

rozmer (mm)	ks / paleta	ks / bm	váha 1 ks (kg)	váha palety (kg)
75x75x400	240	13,30	5,10	1250
kód	farba	cena € / ks		
		bez DPH	s DPH	
10681	sivá	5,00	6,15	
10682	červená	5,15	6,33	
10683	čierna			
na objednávku	colormix	5,30	6,52	

## Palisáda lámaný kameň

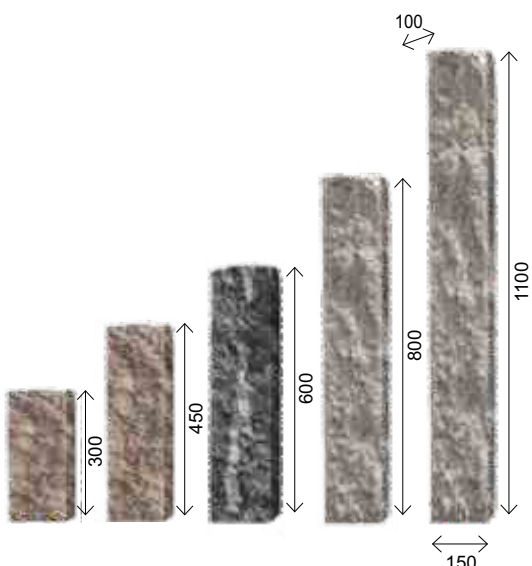

rozmer (mm)	ks / paleta	ks / bm	váha 1 ks (kg)	váha palety (kg)
150x100x300	100	6,70	9,90	1010
kód	farba	cena € / ks		
		bez DPH	s DPH	
10221	sivá	6,20	7,63	
10222	červená	6,60	8,12	
10223	čierna			
na objednávku	colormix	7,20	8,86	

rozmer (mm)	ks / paleta	ks / bm	váha 1 ks (kg)	váha palety (kg)
150x100x450	80	6,7	15,6	1268
kód	farba	cena € / ks		
		bez DPH	s DPH	
10700	sivá	7,20	8,86	
10701	červená	9,00	11,07	
10702	čierna			
na objednávku	colormix	10,70	13,16	

rozmer (mm)	ks / paleta	ks / bm	váha 1 ks (kg)	váha palety (kg)
150x100x600	64	6,7	20,9	1358
kód	farba	cena € / ks		
		bez DPH	s DPH	
10226	sivá	15,35	18,88	
10228	červená	16,15	17,99	
10229	čierna			
na objednávku	colormix	16,95	20,85	

rozmer (mm)	ks / paleta	ks / bm	váha 1 ks (kg)	váha palety (kg)
150x100x800	40	6,7	27,2	1108
kód	farba	cena € / ks		
		bez DPH	s DPH	
10718	sivá	21,15	26,01	
10719	červená	21,95	27,00	
10720	čierna			
na objednávku	colormix	22,75	27,98	

rozmer (mm)	ks / paleta	ks / bm	váha 1 ks (kg)	váha palety (kg)
150x100x1100	37	6,7	35	1315
kód	farba	cena € / ks		
		bez DPH	s DPH	
10215	sivá	26,50	32,60	
10353	červená	28,80	35,42	
10217	čierna			
na objednávku	colormix	31,00	38,13	

## Palisáda hranatá 40



rozmer (mm)	ks / paleta	ks / bm	váha 1 ks (kg)	váha palety (kg)
118x118x400	45	8,50	12,20	600
kód	farba	cena € / ks		
		bez DPH	s DPH	
10195	sivá	4,45	5,47	
10198	červená	5,90	7,26	
10199	čierna			
10196	svetlohnedá			
10197	tmavohnedá			
10194	piesková			

## Palisáda okrúhla

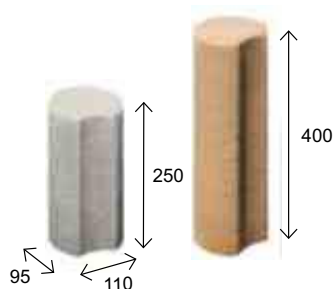

### Palisáda okrúhla 250

rozmer (mm)	ks / paleta	ks / bm	váha 1 ks (kg)	váha palety (kg)
110x95x250	160	10,50	4,70	762
kód	farba	cena € / ks		
		bez DPH	s DPH	
10231	sivá	2,50	3,08	
10348	červená	3,00	3,69	
10234	čierna			
10232	svetlohnedá			
10233	tmavohnedá			
10230	piesková			

### Palisáda okrúhla 400

rozmer (mm)	ks / paleta	ks / bm	váha 1 ks (kg)	váha palety (kg)
110x95x400	54	10,50	7,50	410
kód	farba	cena € / ks		
		bez DPH	s DPH	
10236	sivá	3,20	3,94	
10239	červená	3,60	4,43	
10240	čierna			
10237	svetlohnedá			
10238	tmavohnedá			
10235	piesková			

## Palisáda hranatá

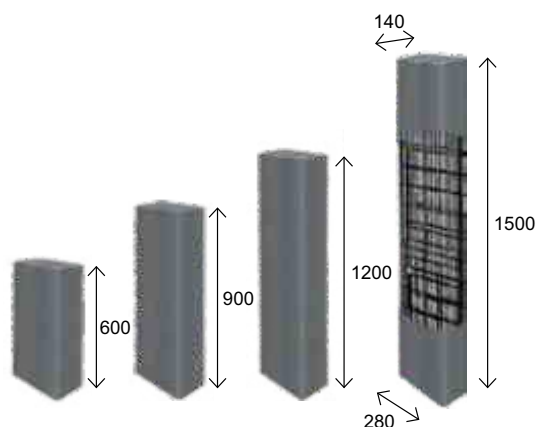

Palisáda 1500 mm armovaná

### Palisáda hranatá 600

rozmer (mm)	ks / paleta	ks / bm	váha 1 ks (kg)	váha palety (kg)
280x140x600	36	3,6/7,1	47,00	1630
kód	farba	cena € / ks		
		bez DPH	s DPH	
10207	sivá	18,50	22,76	

### Palisáda hranatá 900

rozmer (mm)	ks / paleta	ks / bm	váha 1 ks (kg)	váha palety (kg)
280x140x900	18	3,6/7,1	67,00	1205
kód	farba	cena € / ks		
		bez DPH	s DPH	
10210	sivá	27,00	33,21	

### Palisáda hranatá 1200

rozmer (mm)	ks / paleta	ks / bm	váha 1 ks (kg)	váha palety (kg)
280x140x1200	18	3,6/7,1	89,00	1560
kód	farba	cena € / ks		
		bez DPH	s DPH	
10200	sivá	36,00	44,28	

### Palisáda hranatá 1500 ARMOVANÁ

rozmer (mm)	ks / paleta	ks / bm	váha 1 ks (kg)	váha palety (kg)
280x140x1500	12	3,6/7,1	113,00	1360
kód	farba	cena € / ks		
		bez DPH	s DPH	
10203	sivá	69,50	85,49	

## Palisáda Rondo

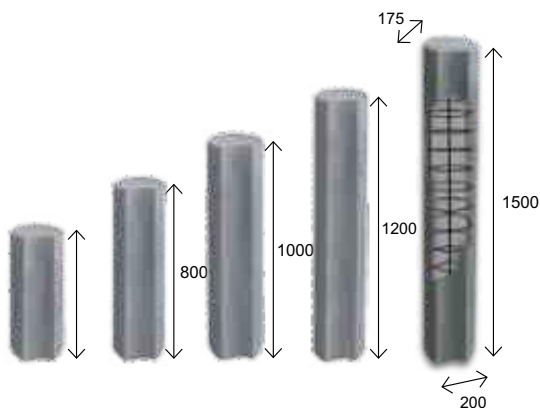

**Palisáda 1500 mm  
armovaná**

### Palisáda Rondo 600

rozměr (mm)	ks / paleta	ks / bm	váha 1 ks (kg)	váha palety (kg)
200x175x600	40	5,70	34,00	1325
kód	farba	cena € / ks		
		bez DPH	s DPH	
10188	sivá	<b>18,00</b>	<b>22,14</b>	

### Palisáda Rondo 800

rozměr (mm)	ks / paleta	ks / bm	váha 1 ks (kg)	váha palety (kg)
200x175x800	20	5,70	43,00	865
kód	farba	cena € / ks		
		bez DPH	s DPH	
10191	sivá	<b>22,00</b>	<b>27,06</b>	

### Palisáda Rondo 1000

rozměr (mm)	ks / paleta	ks / bm	váha 1 ks (kg)	váha palety (kg)
200x175x1000	20	5,70	55,00	1065
kód	farba	cena € / ks		
		bez DPH	s DPH	
10181	sivá	<b>25,00</b>	<b>30,75</b>	

### Palisáda Rondo 1200

rozměr (mm)	ks / paleta	ks / bm	váha 1 ks (kg)	váha palety (kg)
200x175x1200	20	5,70	64,00	1265
kód	farba	cena € / ks		
		bez DPH	s DPH	
10184	sivá	<b>28,00</b>	<b>34,44</b>	

### Palisáda Rondo 1500 **ARMOVANÁ**

rozměr (mm)	ks / paleta	ks / bm	váha 1 ks (kg)	váha palety (kg)
200x175x1500	20	5,70	80,00	1585
kód	farba	cena € / ks		
		bez DPH	s DPH	
10186	sivá	<b>44,90</b>	<b>55,23</b>	

## Zásady zabudovania palisád

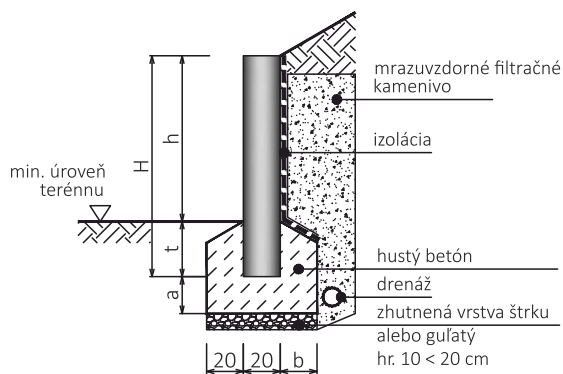

Výška palisády <b>H</b> (mm)	<b>h</b> max. (mm)	<b>t</b> min. (mm)	<b>a</b> (mm)	<b>b</b> (mm)
600	450	150	100 < 200	200
800	600	200	200	200
1000	750	250	80 - t	20
1200	900	300	80 - t	20 < 30
1500	1200	300	80 - t	30 < 40

# OBRUBNÍKY

produkt	rozmery (mm)		ks/paleta	ks/bm	ks(kg)	váha palety	kód produktu	farba	cena € za ks	
									bez DPH	s DPH
Palisádový obrubník 60	280 x 500		72	2	17,00	1260	10242	sivá	4,50	5,54
							10245	červená	5,20	6,40
							10246	čierna	5,20	6,40
							10241	piesková	5,20	6,40
							10243	svetlohnedá	5,20	6,40
							10244	tmavohnedá	5,20	6,40
Parkový obrubník rádius 50	200 x 500		102	2	11,00	1100	00225	sivá	1,64	2,02
Parkový obrubník rádius 50	200 x 1000		48	1	22,00	1050	00462	sivá	2,44	3,00
							00476	červená	3,13	3,85
							00464	čierna	3,13	3,85
							00477	piesková	3,13	3,85
							00472	svetlohnedá	3,13	3,85
							00481	tmavohnedá	3,13	3,85
Parkový obrubník zrezaný 50	200 x 1000		48	1	22,00	1050	00731	sivá	2,44	3,00
							00733	červená	3,13	3,85
							00732	čierna	3,13	3,85
							00730	piesková	3,13	3,85
							00728	svetlohnedá	3,13	3,85
							00729	tmavohnedá	3,13	3,85
Parkový obrubník zrezaný 60	200 x 1000		45/39	1	27,00	1160/1040	10250	sivá	3,17	3,90
							10252	červená	3,96	4,87
							10253	čierna	3,96	4,87
							10249	piesková	3,96	4,87
							10248	svetlohnedá	3,96	4,87
							10251	tmavohnedá	3,96	4,87
Parkový obrubník zrezaný 60	250 x 1000		45	1	28,00	1440	00227	sivá	3,27	4,02
							00367	červená	4,09	5,03
							00366	čierna	4,09	5,03
Parkový obrubník zrezaný 80	250 x 1000		44	1	45,00	1840	00745	sivá	4,75	5,84
Parkový obrubník zrezaný 80	300 x 1000		33	1	53,00	1780	00760	sivá	6,83	8,40
Parkový obrubník zrezaný 100	200 x 1000		36	1	48,00	1500	00492	sivá	5,05	6,21
Parkový obrubník zrezaný 100	250 x 1000		27	1	56,00	1512	00958	sivá	7,06	8,68

produkt	rozmery (mm)	ks/paleta	ks/bm	ks(kg)	váha palety
---------	--------------	-----------	-------	--------	-------------

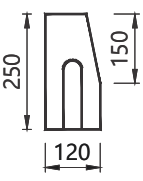
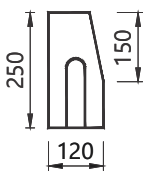

kód produktu	farba	cena € za ks	
		bez DPH	s DPH

## Obrubníky šírka 12 cm

Obrubník cestný 120	250x1000		24	1	63,00	1440
Obrubník cestný 120	250x330		63	3	20,00	1350



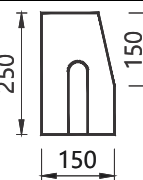

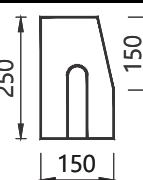
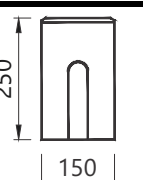
00965	sivá	6,75	8,30
00710	sivá	2,92	3,59

## Obrubníky šírka 15 cm

Obrubník cestný 150	250x330		45	3	25,00	1180
Obrubník cestný 150	250x500		40	2	37,00	1480
Obrubník cestný 150	250x1000		20	1	75,00	1600
Obrubník cestný bez skosenia 150	250x1000		20	1	80,00	1620

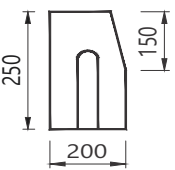
00209	sivá	3,64	4,48
00210	sivá	4,52	5,56
00494	sivá	7,34	9,03
00700	sivá	7,88	9,69

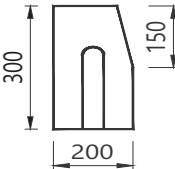

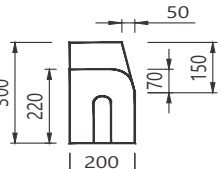
produkt	rozmery (mm)	ks/paleta	ks/bm	ks(kg)	váha palety	kód produktu	farba	cena € za ks		
								bez DPH	s DPH	
<b>Obrubníky šírka 20 cm</b>										
Obrubník cestný 200	250x1000		12	1	110,00	1310	10160	sivá	14,13	17,38
Obrubník cestný 200	300x500		24	2	68,00	1640	10466	sivá	11,80	14,51
Obrubník cestný 200	300x1000		12	1	130,00	1560	10477	sivá	16,40	20,17
Obrubník nájazdový 200	220x1000		12	1	90,00	1105	10530	sivá	17,20	21,16
Obrubník cestný šikmý 200	300/220x1000		8	1	100,00	940	10529	sivá	21,90	26,94

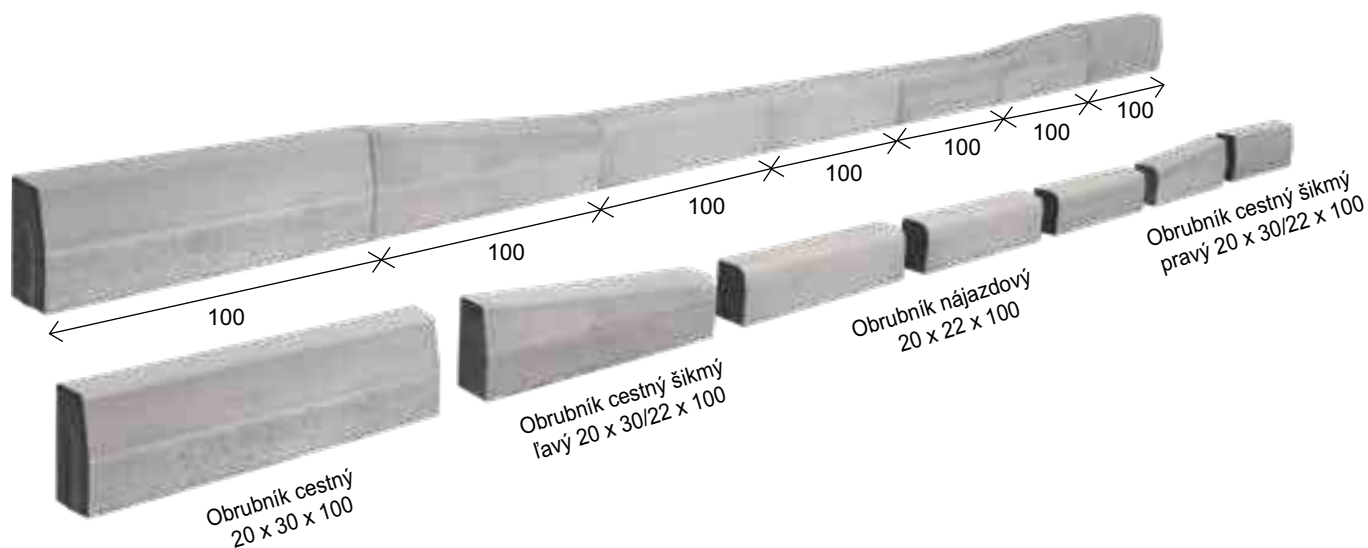

# OBRUBNÍKY

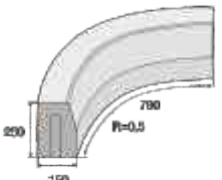
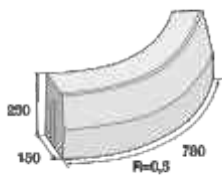
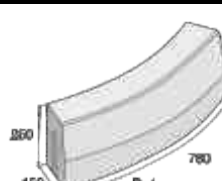
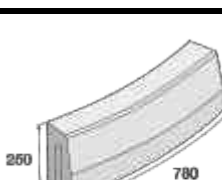
produkt	rozmery	ks/paleta	ks(kg)	váha palety
Obrubník cestný oblúkový vnútorný r=0,5m	150x250x780 	12	73,00	440
Obrubník cestný oblúkový vonkajší r=0,5m	150x250x780 	6	55,00	330
Obrubník cestný oblúkový vonkajší r=1,0m	150x250x780 	6	59,00	355
Obrubník cestný oblúkový vonkajší r=2,0m	150x250x780 	6	61,00	370

kód produktu	farba	cena € za ks	
		bez DPH	s DPH
10528	sivá	20,00	24,60
11065	sivá	20,00	24,60
10037	sivá	20,00	24,60
10038	sivá	20,00	24,60

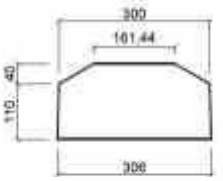
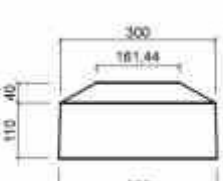
Turbo obrubník priamy	300x150x450 	32	48,00	1550
Turbo obrubník nábehový	300x150x450 	32	48,00	1550

30389	sivá	17,79	21,88
30390	sivá	19,17	23,58

# OBRUBNÍKY - KASSELSKÉ

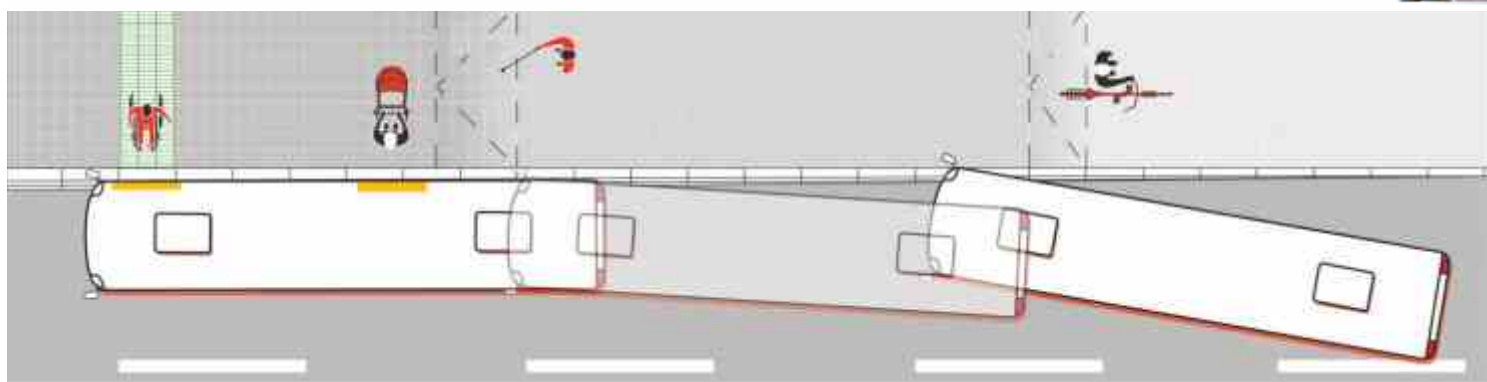
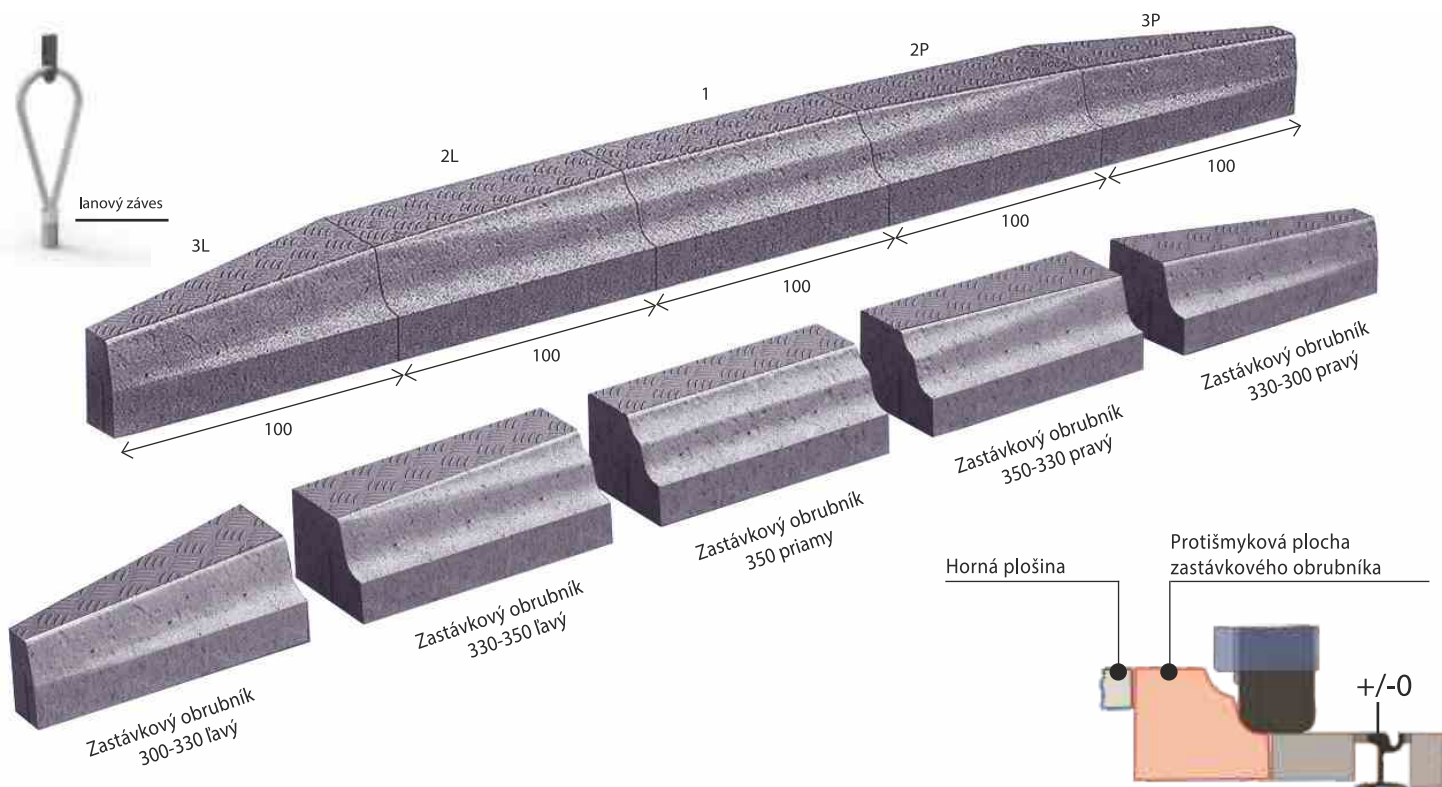

Obrubník zastávkový – Kasselský poskytuje bezpečný, pohodlný a plynulý bezbariérový prechod medzi zastávkovým nástupišťom a dopravným prostriedkom. Špeciálne tvarovaný profil obrubníka umožňuje bezpečné a optimálne navedenie nízkopodlažného autobusu alebo trolejbusu k nástupnej hrane zastávky. Eliminuje na minimum prekážky, ktoré osobitne sťažujú ľuďom so zníženou pohyblivosťou používanie verejnej dopravy. Horný povrch obrubníka je vďaka drážkovej textúre protišmykový.

Pre manipuláciu s Kasselským obrubníkom je potrebný lanový záves.



# OBRUBNÍKY - KASSELSKÉ

## Obrubník zastávkový 3L - 300 x 330 prechodový ľavý

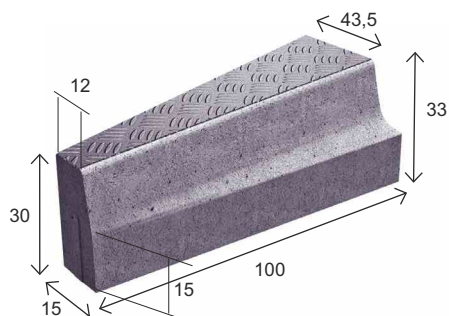

rozmer (mm)	ks / paleta	ks / bm	váha 1 ks (kg)	váha palety (kg)
156 / 435 X 1000 X 300 / 330	4	1,00	197,00	788
kód	farba	cena € / ks		
		bez DPH	s DPH	
20394	sivá	<b>113,19</b>	<b>139,22</b>	

## Obrubník zastávkový 2L - 330 x 350 nábehový ľavý

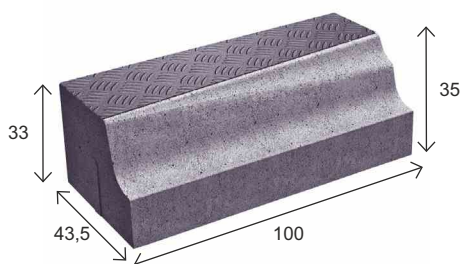

rozmer (mm)	ks / paleta	ks / bm	váha 1 ks (kg)	váha palety (kg)
435 X 1000 X 300 / 330	4	1,00	298,00	1192
kód	farba	cena € / ks		
		bez DPH	s DPH	
20392	sivá	<b>170,94</b>	<b>210,26</b>	

## Obrubník zastávkový 1. - 350 priamy

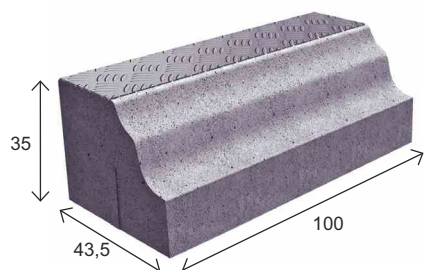

rozmer (mm)	ks / paleta	ks / bm	váha 1 ks (kg)	váha palety (kg)
435 X 1000 X 350	6	1,00	300,00	1800
kód	farba	cena € / ks		
		bez DPH	s DPH	
20391	sivá	<b>170,94</b>	<b>210,26</b>	

## Obrubník zastávkový 2P - 350 x 330 nábehový pravý

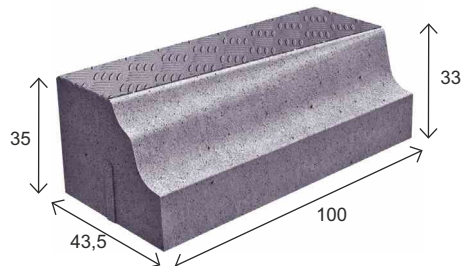

rozmer (mm)	ks / paleta	ks / bm	váha 1 ks (kg)	váha palety (kg)
435 X 1000 X 350 / 330	4	1,00	298,00	1192
kód	farba	cena € / ks		
		bez DPH	s DPH	
20393	sivá	<b>170,94</b>	<b>210,26</b>	

## Obrubník zastávkový 3P - 330 x 300 prechodový pravý

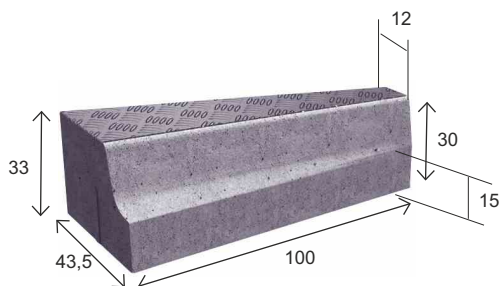

rozmer (mm)	ks / paleta	ks / bm	váha 1 ks (kg)	váha palety (kg)
156 / 435 X 1000 X 330 / 300	4	1,00	197,00	788
kód	farba	cena € / ks		
		bez DPH	s DPH	
20395	sivá	<b>113,19</b>	<b>139,22</b>	

# BETÓNOVÉ ŽĽABY

## Betónový žľab 400 x 400 x 400

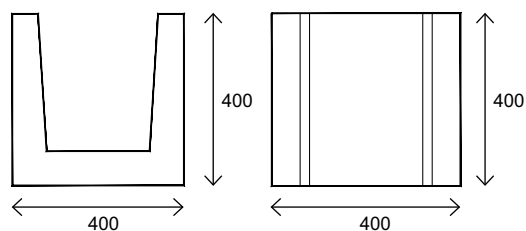

rozmer (mm)	ks / paleta	ks / bm	váha 1 ks (kg)	váha palety (kg)
400 x 400 x 400	12	2,5	80	960
kód	farba	cena € / ks		
		bez DPH	s DPH	
10508	sivá	14,50	17,84	

### Možnosti využitia žľabu 400 x 400 x 400

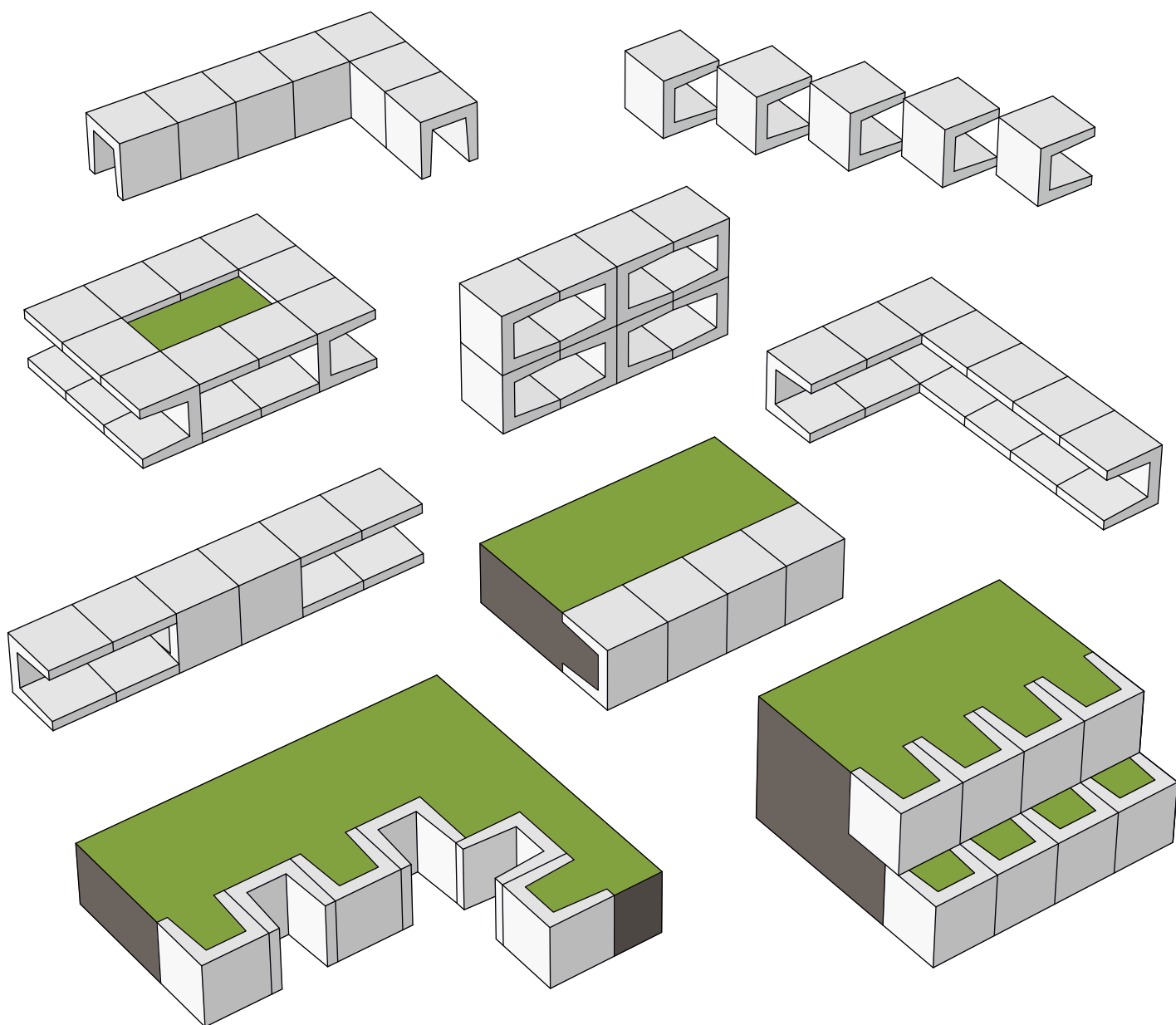

# BETÓNOVÉ ŽĽABY

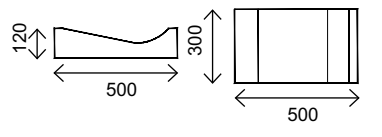
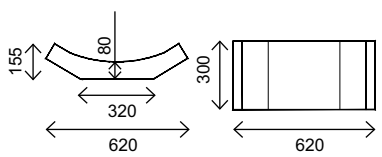
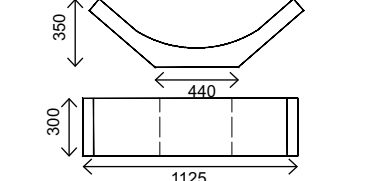
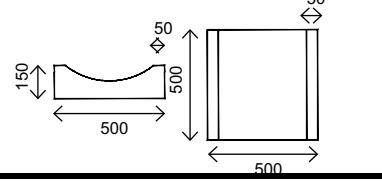
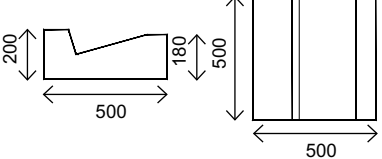
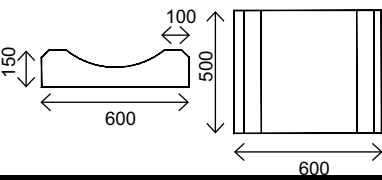
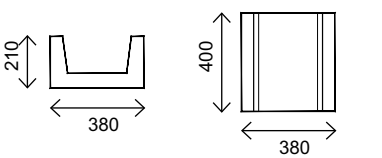
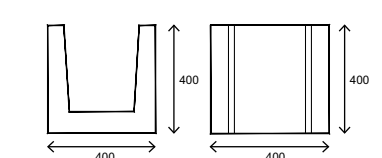
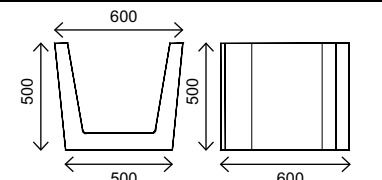
produkt	rozmery (mm)	ks/paleta	ks/bm	ks(kg)	váha palety	kód produktu	farba	cena € za ks	
								bez DPH	s DPH
Betónový žľab	300 x 500 x 120 	36	3,3	30,00	1120	00030	sivá	4,09	5,03
Betónový žľab FX	300 x 620 x 155 	36	3,3	33,00	1200	00777	sivá	4,26	5,24
Betónový žľab	300 x 1125 x 350 	12	3,3	90,00	1100	00029	sivá	8,96	11,02
Betónový žľab	500 x 500 x 150 	16	2	58,00	980	10025	sivá	12,20	15,01
Betónový žľab trojhranný	500 x 500 x 180/200 	16	2	88,00	1500	10026	sivá	14,50	17,84
Betónový žľab	500 x 600 x 150 	16	2	79,00	1320	10027	sivá	13,90	17,10
Betónový žľab	380 x 400 x 210 	20	2,5	35,00	700	11064	sivá	10,90	13,41
Betónový žľab	400 x 400 x 400 	12	2,5	80,00	960	10508	sivá	14,50	17,84
Betónový žľab	500 x 500 / 600 x 500 	8	2	117,00	940	11022	sivá	24,10	29,64

## Vodorovné odvodnenie betónové



kód produktu	Názov	Poznámky V x Š x D	cena € za ks	
			bez DPH	s DPH
10465	Vodorovné odvodnenie 80 tr. A do 1,5 t	8 x 14 x 100 s pozinkovanou mriežkou	23,98	29,50
10294	Vodorovné odvodnenie 120 tr. A do 1,5 t	12 x 14 x 100 s pozinkovanou mriežkou	23,71	29,16
10911	Vodorovné odvodnenie 120 tr. A do 1,5 t	12 x 14 x 100 s pozinkovanou mriežkou s odtokom	24,23	29,80
10296	Vodorovné odvodnenie 140 tr. A do 1,5 t	14 x 14 x 100 s pozinkovanou mriežkou	23,71	29,16
10298	Vodorovné odvodnenie 160 tr. A do 1,5 t	16 x 14 x 100 s pozinkovanou mriežkou	33,51	41,22
10503	Vodorovné odvodnenie 80 tr. B do 12,5 t	8 x 14 x 100 s liatinovou mriežkou	42,79	52,63
10295	Vodorovné odvodnenie 120 tr. B do 12,5 t	12 x 14 x 100 s liatinovou mriežkou	40,73	50,10
10297	Vodorovné odvodnenie 140 tr. B do 12,5 t	14 x 14 x 100 s liatinovou mriežkou	40,73	50,10
10912	Vodorovné odvodnenie 140 tr. B do 12,5 t	14 x 14 x 100 s liatinovou mriežkou s odtokom	41,50	51,05
10299	Vodorovné odvodnenie 170 tr. B do 12,5 t	17 x 14 x 100 s liatinovou mriežkou	41,25	50,74
10300	Vodorovné odvodnenie 160 tr. C do 25 t	16 x 14 x 100 s liatinovou mriežkou	70,38	86,57
10502	Studnička 120 tr. A do 1,5 t malá	k odvodneniu 12 x 14 x 32 / 38,5 s pozink. mriežkou	19,07	23,46
10949	Studnička 120 tr. A do 1,5 t veľká	k odvodneniu 12 x 14 x 40 / 57 s pozink. mriežkou	18,05	22,20
10270	Studnička 140 tr. A do 1,5 t malá	k odvodneniu 14 x 14 x 32 / 38,5 s pozink. mriežkou	18,05	22,20
10496	Studnička 170 tr. B do 12,5 t	k odvodneniu 17 x 16 x 40 / 57 s pozink. mriežkou	38,66	47,55
10269	Studnička 120 tr. B do 12,5 t	k odvodneniu 12 x 14 x 40 / 57 s liatinovou mriežkou	38,66	47,55
10474	Studnička 140 tr. B do 12,5 t	k odvodneniu 14 x 14 x 40 / 57 s liatinovou mriežkou	38,66	47,55
10271	Studnička 160 tr. C do 25 t - veľká	k odvodneniu 16 x 14 x 40 / 57 s liatinovou mriežkou	66,25	81,49
10545	Rošt 42 x 64 sieťka	pozinkovaný	73,73	90,69
10544	Rošt 42 x 64 mriežka	pozinkovaný	85,58	105,26
10546	Rošt 42 x 84 sieťka	pozinkovaný	90,22	110,97
10543	Rošt 42 x 84 mriežka	pozinkovaný	93,31	114,77

# Produkty na ÚDRŽBU

## PRODUKTY NA ČISTENIE

### Chyž Clean

Aplikácia	Použitie na	Spotreba	cena € / l		kód
			bez DPH	s DPH	
Všetky povrch z nášho sortimentu, napr. dlažobné kocky, dlažobné dosky, betónové ploty	<ol style="list-style-type: none"> <li>1. Odstraňuje výkvet soli</li> <li>2. Ostraňuje škvrny a zafarbenie</li> <li>3. Ostraňuje zvyšky malty, vápna a cementu</li> <li>4. Odstraňuje usadeniny sadzí a prachu</li> </ol>	1 l / 3 - 6 m <sup>2</sup> <small>záleží od znečistenia</small>	<b>7,50</b>	<b>9,23</b>	10040
<b>Spôsob aplikácie</b>	<b>Doba spotreby po otvorení</b>	<b>Kontraindikácie počas aplikácie</b>			
Rovnomerne rozotrite kefou, počkajte 2-3 min., čistite mechanicky kefou, opláchnite prúdom vody, v prípade potreby opakujte.	Podľa dátumu expirácie (pri dodržaní pravidiel skladovania)	<ol style="list-style-type: none"> <li>1. Povrch nie je odolný voči kyselinám</li> <li>2. Silné snečné žiarenie</li> </ol>			



### Chyž Clean Oil

Aplikácia	Použitie na	Spotreba	cena € / l		kód
			bez DPH	s DPH	
Všetky povrch z nášho sortimentu, napr. dlažobné kocky, dlažobné dosky, betónové ploty	<ol style="list-style-type: none"> <li>1. Odstraňuje olejové škvrny</li> <li>2. Ostraňuje zafarbenie a solné výkvet</li> <li>3. Ostraňuje stavebné nečistoty</li> <li>4. Odstraňuje usadeniny sadzí a prachu</li> </ol>	1 l / 3 - 6 m <sup>2</sup> <small>záleží od znečistenia</small>	<b>12,70</b>	<b>15,62</b>	10041
<b>Spôsob aplikácie</b>	<b>Doba spotreby po otvorení</b>	<b>Kontraindikácie počas aplikácie</b>			
Rovnomerne rozotrite štetcom, valčekom alebo rozprašovačom, počkajte 5 až 10 min., čistite mechanicky kefou, opláchnite prúdom vody v prípade potreby opakujte. Poznámka: Prostriedok je možné riediť vodou.	Podľa dátumu expirácie (pri dodržaní pravidiel skladovania)	<ol style="list-style-type: none"> <li>1. Povrch nie je odolný voči kyselinám</li> <li>2. Silné snečné žiarenie</li> </ol>			



# Produkty na ÚDRŽBU

## FARBIACE PRODUKTY

Bicolor	Aplikácia	Použitie na	Spotreba	cena € / l		kód	Farba
				bez DPH	s DPH		
Všetky povrchy vyrobené z nášho sortimentu s výnimkou lámaných prvkov a colormixov.	1. Odstraňuje farbu 2. Zrovnáva farebné rozdiely 3. Prehľbuje farbu 4. Preniká do povrchu	1 l / 25 - 30 m <sup>2</sup> <small>po zmiešaní s vodou podľa inštrukcie</small>	15,40	18,94	10029	svetlohnedý	
					10030	tmavohnedý	
					10031	červený	
					10032	čierny	
Spôsob aplikácie		Doba spotreby po otvorení		Kontraindikácie počas aplikácie			
Sprej, štetec 1-2 vrstvy (optimálna teplota 5-20 stupňov). Schnutie vrstvy cca 1-2 hodiny.		Cca 3-5 rokov		1. Veľa slnka 2. Dážď 3. Vysoké teploty 4. Vysoká slanosť podložia 5. Pod hladinou podzemnej vody 6. Miesta vystavené dlhodobému pôsobeniu vody pod tlakom			



## IMPREGNÁCIA

### Chyž Defence

Aplikácia	Použitie na	Spotreba	cena € / l		kód
			bez DPH	s DPH	
Vertikálne povrchy: napr. betónové ploty, štiepané prvky, palisády.	1. Zvýrazňuje farbu 2. Dodáva mokry efekt 3. Pomáha odstraňovať vápenaté výkveti 4. Redukuje rast machov a rias 5. Vytvára povlak na povrchu dlažby 6. Základný aj impregnovaný povrch	1 l / 4 - 7 m <sup>2</sup>	15,40	18,94	10522
Spôsob aplikácie		Doba spotreby po otvorení		Kontraindikácie počas aplikácie	
Sprej, štetec 1-2 vrstvy (optimálna teplota 5-20 stupňov). Schnutie vrstvy cca 30 minút.		Cca 3-5 rokov		1. Veľa slnka 2. Dážď 3. Vysoké / nízke teploty	



# Produkty na ÚDRŽBU

## IMPREGNÁTY

### Chyž Super Mat

Aplikácia	Použitie na	Spotreba	cena € / l		kód
			bez DPH	s DPH	
Všetky povrchy z našho sortimentu, napr.: dlažobné kocky, dlažobné dosky a betónové ploty.	<ol style="list-style-type: none"> <li>1. Zabraňuje prenikaniu vody na povrch</li> <li>2. Nemení farbu povrchu</li> <li>3. Pomáha predchádzať vápenatým výkvetom</li> <li>4. Poskytuje ochranu pred nečistotami</li> <li>5. Chráni pred poveternostnými vplyvmi</li> <li>6. Preniká hlboko do betónovej konštrukcie</li> </ol>	1 l / 4 - 7 m <sup>2</sup>	17,80	21,89	10044
Spôsob aplikácie	Doba spotreby po otvorení	Kontraindikácie počas aplikácie			
Sprej, štetec 1-2 vrstvy (optimálna teplota 5-20 stupňov). Schnutie vrstvy cca 1-2 hodiny.	Cca 3-5 rokov	<ol style="list-style-type: none"> <li>1. Veľa slnka</li> <li>2. Dážď</li> <li>3. Vysoké teploty</li> <li>4. Vysoká slanosť podložia</li> <li>5. Pod hladinou podzemnej vody</li> <li>6. Miesta vystavené dlhodobému pôsobeniu vody pod tlakom</li> </ol>			



### Chyž Glans

Aplikácia	Použitie na	Spotreba	cena € / l		kód
			bez DPH	s DPH	
Horizontálne povrchy: napr. dlažobné kocky, dlažobné dosky, obrubníky.	<ol style="list-style-type: none"> <li>1. Zvýrazňuje farbu</li> <li>2. Dodáva mokrý efekt</li> <li>3. Pomáha predchádzať vápenatým výkvetom</li> <li>4. Redukuje rast machov a rias</li> <li>5. Vytvára povlak na povrchu konštrukcie</li> <li>6. Základný aj impregnovaný povrch</li> </ol>	1 l / 4 - 7 m <sup>2</sup>	20,50	25,22	10042
Spôsob aplikácie	Doba spotreby po otvorení	Kontraindikácie počas aplikácie			
Sprej, štetec 1-2 vrstvy (optimálna teplota 5-20 stupňov). Schnutie vrstvy cca 30 minút.	Cca 3-5 rokov	<ol style="list-style-type: none"> <li>1. Veľa slnka</li> <li>2. Dážď</li> <li>3. Vysoké / nízke teploty</li> </ol>			



# Produkty na ÚDRŽBU



**Ambrasin S5** a piesok sú produkty určené na škárovanie dlažieb alebo terasových dosiek. Pozostáva zo živcového spojiva a praneho kremenného piesku 0,2 - 0,8 mm.

Táto škárovačka sa používa na plochy so zaťažením do 3,5 tony.

Na škárovanie škár o šírke 5 - 15 mm a hĺbky min. 30 mm.

Je vodopriepustná, odolná voči mechanickému čisteniu a posypovej soli.

Dostupné farby malty závisia od pomeru farby v zmesi farebných pieskov k štandardným pieskom.

kód	typ	váha	cena €	
			bez DPH	s DPH
11019	AMBRASIN S5 chémia	1,5 kg bez plniva	48,64	<b>59,83</b>
10258	Piesok	25 kg	11,00	<b>13,53</b>



2

## Spôsob použi. a:

1. Škárovanú plochu očistite od nečistôt a škárovaciu hmotu aplikujte v hĺbke minimálne 30 mm a šírke minimálne 8 mm.
2. Povrch a podklad dôkladne navlhčite.
3. Škárovací kremičitý piesok miešajte so živcou **AMBRASIN S5** minimálne 3 minúty, najlepšie pomocou mechanického miešadla.
4. Hotovú zmes nalejte na vopred pripravený povrch.
5. Na škáry naneste zmes gumeným pásikom alebo tvrdou kefou a zmyte vodou bez nadmerného tlaku.
6. Zvyšky malty ihneď odstráňte mäkkou kefou.



5



6

**Poznámka: Malta stvrdne ihneď po odparení alebo odtečení prebytočnej vody. Aby sa zvýšila nasiakavosť malty, odporúča sa použiť piesok s frakciou mj 0,4 mm. Nespotrebovaný materiál je vhodný na neskoršie použiť po úplnom zaliatí vodou.**

Škárovanie vykonávajte pri teplote nad 0 °C, optimálne 20 °C, po dobu minimálne 10 hodín bez zrážok. Povrch je pripravený na použitie 24 hodín po jeho zhotovení.

# Molok® Domino

## Prispôsobivosť a flexibilita

### Bubnové veko

Vďaka funkcii uzamykania bubnového veka budete mať pod kontrolou to, kto používa kontajner. Bubnové veko s elektrickým zámkom vám umožní monitorovať zber, sledovať hromadenie odpadu a optimalizovať náklady.

### Plniaci otvor

Špeciálny otvor, napríklad na kartón



### Štandardné veko

Rôzne veľkosti hlavného veka a objemy zberu pre rôzne typy odpadu, ako sú zmiešaný odpad, papier, plast, sklo, kov, kartón a bioodpad.

Neskoršie zvýšenie zbernej kapacity je jednoduché vďaka nadzemnému kontajneru MolokDomino Light.

Stanicu s tromi jednotkami je možné rozdeliť až **343** spôsobmi

### Prispôsobivosť a flexibilita

- Flexibilné dimenzovanie zbernej kapacity
- Rozdelenie môžete jednoducho zmeniť podľa meniacich sa potrieb zberu

### Meniace sa potreby



1/1



1/2 + 1/2



1/3 + 2/3

Ideálne riešenie na bioodpad

Jednoducho rozdeliteľné moduly na prispôsobenie zbernej kapacity podľa potreby. Moduly kontajnerov na odpad môžete rozdeliť aj neskôr.

[www.redox-enex.sk](http://www.redox-enex.sk)

redox enex

# Molok® Domino

## Prispôsobivosť a flexibilita

### ŠETRÍ ŽIVOTNÉ PROSTREDIE



**O 90%**  
menej vyprázdňovania  
odpadu = menej paliva,  
menej emisií

### ŠETRÍ MIESTO



Kontajner s objemom 5 m<sup>3</sup>  
zodpovedá 10 nadzemným  
kontajnerom s  
objemom 600 l

#### 1. ÚSPORNÉ

Polopodzemné kontajnery zaberajú 4 až 5-krát menšiu plochu v porovnaní s konvenčnými nádobami na odpad. Inštaláciu kontajnerov do vertikálnej roviny vzniká priestor pre parkovacie miesta. Prípadne iné využitie verejného priestranstva (napr. detské ihriská, oddychové zóny). Stojiská pre kontajnery sa môžu budovať aj vo svahu alebo v priestoroch bez priameho kontaktu s prístupovou komunikáciou. Vývoz je možné realizovať aj spoza prekážok (kriky, ploty či trávnaté porasty).

#### 2. HYGIENICKÉ

Chlad zeme spomaľuje rozklad baktérií a redukuje s tým súvisiaci zápach. Vyprázdňovanie kontajnerov sa realizuje zo spodnej časti zberného vreca a preto vhadzovací otvor ostáva čistý. Manipulácia s kontajnerom pri vývoze je jednoduchá a čistá. Hĺbka kontajnera zneškodňuje opätovné vyberanie jeho obsahu, čo zamedzuje aj znečisťovaniu okolia. Konštrukcia polopodzemných kontajnerov bráni prístupu zvierat a hmyzu.

#### 3. ESTETICKÉ

Inštalácia polopodzemných kontajnerov zvyšuje estetickú hodnotu verejného priestoru. Pridanou hodnotou je aj fakt, že krajšie stojiská kontajnerov psychologicky vplyvajú na správanie sa obyvateľov a podporujú zodpovedný prístup k triedeniu odpadov.

#### 4. BEZPEČNÉ

Bezpečnosť je pre MOLOK prvoradá! Pri vývoze kontajnerov zostáva v zemi zapustená šachta, ktorej nadzemná výška slúži ako ochrana proti neželanému pádu. Riziko požiaru je minimalizované nízkym prísunom vzduchu.

#### 5. EFEKTÍVNE

Polopodzemný systém zberu a vývozu odpadov MOLOK vďaka svojej veľkej úložnej kapacite poskytuje priestor na zefektívnenie manipulácie a vývozu odpadov. Stav naplnenosti kontajnerov je možné sledovať pomocou senzorov, čo umožňuje optimalizované plánovanie zvozových trás a frekvenciu vývozov. Sensory tak napomáhajú k tomu, aby boli kontajner vyprázdňované v správny čas, kedy je efektívnosť ich využitia na najvyššej úrovni. Nižšia frekvencia vývozu znižuje dopravné zaťaženie a s tým súvisiaci vplyv na životné prostredie a kvalitu života obyvateľov dotknutého územia.



### Molok® Domino

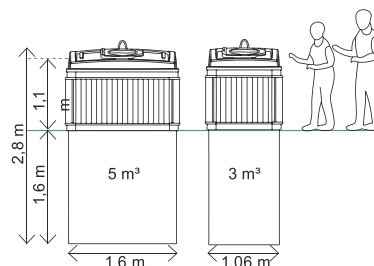

[www.redox-enex.sk](http://www.redox-enex.sk)

# Spôsoby uloženia dlažby

## Holland

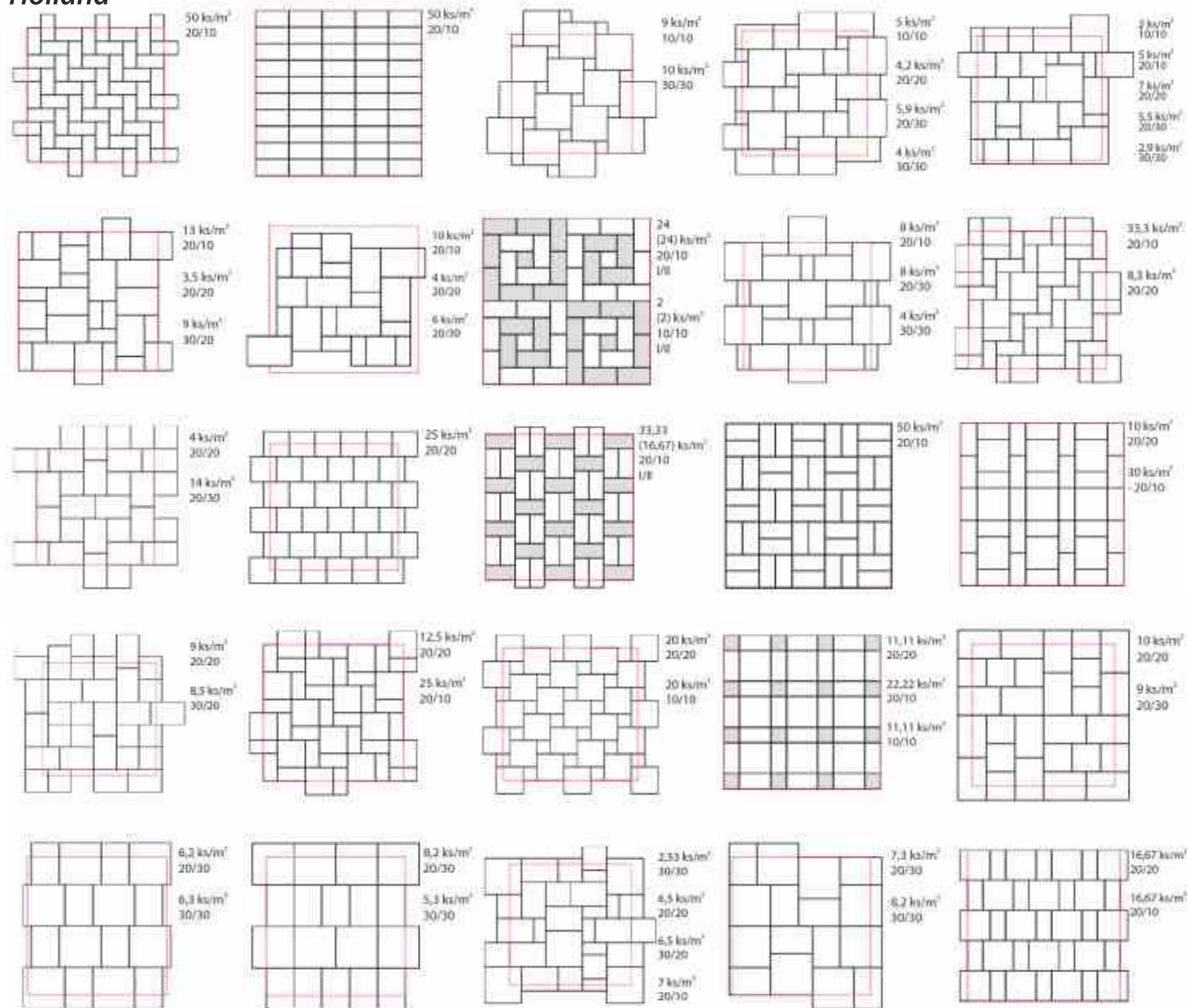

## Harmonia

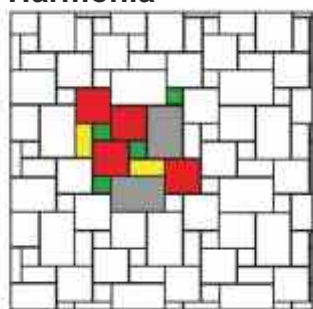

## Metropolis

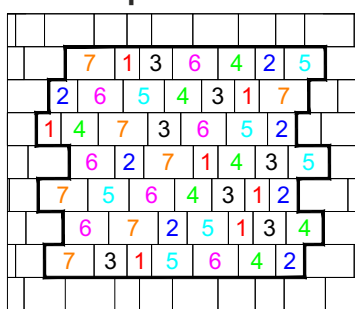

## Vizia

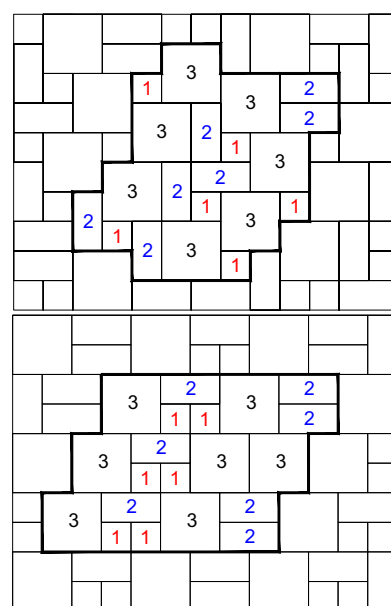

## Sasso

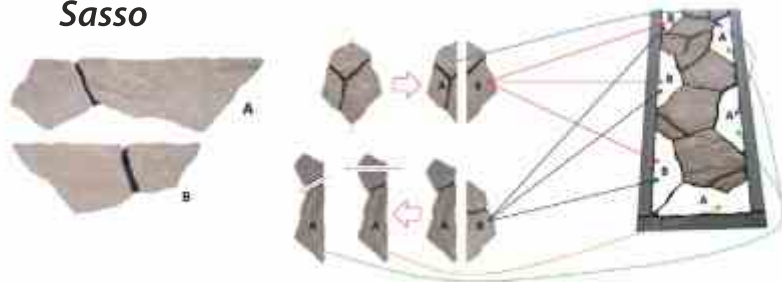

## VŠEOBECNÉ OBCHODNÉ PODMIENKY

Tieto všeobecné obchodné podmienky spoločnosti CHYŽBET SK, s.r.o. (ďalej len „**VOP**“) upravujú vzťah spoločnosti CHYŽBET SK, s.r.o., IČO: 36 789 097 (ďalej len „**predávajúci**“) a jeho zákazníkov (ďalej len „**kupujúci**“) pri predaji tovaru a poskytovaní služieb.

### 1. Úvodné ustanovenia

- 1.1 Tieto VOP upravujú vzájomné práva a povinnosti predávajúceho a kupujúceho vyplývajúce zo zmluvného vzťahu založeného kúpnu zmluvou medzi predávajúcim a kupujúcim (ďalej len „zmluva“), predmetom ktorej je predaj výrobkov predávajúceho (ďalej aj „tovar“) a poskytnutie s tým súvisiacich služieb ako napr. doprava a vykládka tovaru a pod. Kúpna zmluva je dojednaním medzi predávajúcim a kupujúcim o podstatných náležitostiach zmluvného vzťahu založeného kúpnu zmluvou, a to najmä o predmete, druhu, termíne plnenia, množstve plnenia, cene, splatnosti a iné.
- 1.2 Predmetom zmluvného záväzku predávajúceho je predaj, prípadne dodávka tovarov a služieb špecifikovaných v zmluve.

### 2. Kúpna zmluva

- 2.1 K uzavretiu kúpnej zmluvy medzi predávajúcim a kupujúcim môže dôjsť:
- pri osobnom odbere odovzdaním a prevzatím tovaru a jeho zaplatením;
  - písomnou formou – uzatvorením písomnej osobitnej kúpnej zmluvy podpísanej obomi zmluvnými stranami alebo potvrdením záväznej objednávky kupujúceho predávajúcim.
- 2.2 Objednávka kupujúceho je návrhom na uzavretie kúpnej zmluvy. Ak predávajúci potvrdí záväznú objednávku kupujúceho, dochádza k uzatvoreniu kúpnej zmluvy.
- 2.3 Dohody medzi predávajúcim a kupujúcim, ktoré sa týkajú objednávky, dodávky, prevzatia tovaru a ceny sa uzatvárajú písomne. Základnými dokladmi sú dodací list, faktúra alebo doklad o predaji v hotovosti, a v určitých prípadoch aj objednávka a potvrdenie objednávky alebo osobitná písomná kúpna zmluva.
- 2.4 V prípade, ak predávajúci na žiadosť kupujúceho vystaví cenovú ponuku, táto cenová ponuka platí 14 dní od jej vystavenia kupujúcemu, ak na cenovej ponuke nie je uvedená iná doba platnosti.
- 2.5 Uzavretím zmluvy sa predávajúci zaväzuje dodať tovar a služby podľa podmienok dohodnutých v zmluve a kupujúci je povinný tovar a služby odobrať a zaplatiť za ne predávajúcemu kúpnu cenu.
- 2.6 Akákoľvek zmena už uzavretej zmluvy musí byť písomne potvrdená oboma zmluvnými stranami v písomnom dodatku.
- 2.7 Zmluva je uzatvorená na dobu určitú, a to do splnenia povinností oboch zmluvných strán vyplývajúcich zo zmluvy.

### 3. Dodacie podmienky

- 3.1 Vlastnícke právo k dodávanému tovaru prechádza z predávajúceho na kupujúceho úplným zaplatením kúpnej ceny.
- 3.2 Nebezpečenstvo vzniku škody alebo straty k dodávanému tovaru a/alebo obalom prechádza z predávajúceho na kupujúceho osobným prevzatím tovaru a/alebo obalov kupujúcim v mieste plnenia.
- 3.3 Pokiaľ nie je dohodnuté inak, predávajúci dodá kupujúcemu tovar po splnení podmienok kupujúcim v mieste predajného strediska predávajúceho na adrese: Budovateľská 1234. 038 53 Turany.
- 3.4 V prípade, ak je v zmluve uvedené iné miesto dodania tovaru ako je uvedené v bode 3.3 týchto VOP, je dodávka splnená odovzdaním tovaru prvému prepravcovi. Náklady na prepravu tovaru znáša kupujúci, pokiaľ sa zmluvné strany nedohodnú inak.
- 3.5 Doprava tovaru nie je zahrnutá v cene tovaru, pokiaľ sa zmluvné strany nedohodnú inak.
- 3.6 Za osobné prevzatie sa považuje okamih:
- naloženia na dopravný prostriedok kupujúceho;
  - odovzдание k preprave prvému dopravcovi kupujúceho,
  - odovzдание kupujúcemu v prípade, ak dopravu podľa zmluvy zabezpečuje predávajúci.
- 3.7 Tovar a obaly je oprávnený prevziať osobne kupujúci alebo ním poverená osoba.
- 3.8 Na dodaný tovar a obaly vystaví predávajúci dodací list, ktorým preukazuje svoje plnenie. Dodací list obsahuje: údaj o mieste plnenia, číslo zmluvy (objednávky), na základe ktorej je vystavený, údaje o príjemcovi, údaje o predmete plnenia (typ, cena za jednotku, cena celkom, množstvo, zľava), čitateľné údaje o príjemcovi a jeho podpis, pečiatka a podpis zodpovedného pracovníka predávajúceho.
- 3.9 Predávajúci je povinný tovar zabaliť a zabezpečiť pre prepravu spôsobom potrebným k zachovaniu a ochrane tovaru. Obalom sa rozumie paleta a ďalšie predmety slúžiace k ochrane, prípadne preprave tovaru.
- 3.10 V prípade, že na zmluve nie je stanovený presný dátum odberu, môže kupujúci alebo ním splnomocnená osoba tovar odobrať iba po predchádzajúcej dohode s predávajúcim, prípadne na základe výzvy predávajúceho.
- 3.11 Predávajúci nezodpovedá za škody vzniknuté pri neuskutočnení nakládky z dôvodu poveternostných vplyvov, pri prerušení dodávky elektrickej energie alebo iných nepredvídaných okolností.

### 4. Platobné podmienky

- 4.1 Kúpna cena predmetu plnenia je stanovená dohodou zmluvných strán. K týmto cenám môže predávajúci poskytnúť zľavy a provízie, na ktorých poskytnutie však kupujúci nemá právny nárok. V cene výrobkov je zahrnutá nakládku na dopravný prostriedok. Vratné obaly a prípadná doprava je kupujúcemu účtovaná zvlášť.
- 4.2 Ceny štandardných výrobkov sú uvedené v platnom cenníku predávajúceho.
- 4.3 Cena tovaru na zákazku je kalkulovaná v cenovej ponuke na vyžiadanie kupujúceho a cenová ponuka je časovo obmedzená. V prípade, že medzi odovzdaním cenovej ponuky a uzatvorením kúpnej zmluvy príde k výraznému zvýšeniu vstupov (materiál, energie) alebo k chybnému zadaniu zo strany kupujúceho, je predávajúci oprávnený zodpovedajúcim spôsobom opraviť cenovú kalkuláciu.
- 4.4 Kúpna cena bude kupujúcim uhradená nasledovne:
- v hotovosti pri odbere kupujúcim alebo ním poverenou osobou;
  - platbou vopred na základe faktúry, vystavenej predávajúcim. V tomto prípade bude tovar vydaný na základe predloženia výpisu z účtu z peňažného ústavu alebo ústrižku peňažnej zloženky;
  - zálohovou platbou na základe vystavenej zálohovej faktúry. Dodávky tovaru budú začaté po uhradení zálohy. Po uskutočnení zdaniteľného plnenia vystaví predávajúci kupujúcemu faktúru - daňový doklad, kde bude uhradená záloha odpočítaná. V prípade, že nebude zálohová faktúra uhradená v lehote jej splatnosti, má predávajúci právo od kúpnej zmluvy odstúpiť a previesť storno zálohovej faktúry. Odstúpením od zmluvy a stornom zálohovej faktúry nie sú dotknuté práva predávajúceho na úhradu sankčných postihov, ktoré je kupujúci povinný predávajúcemu uhradiť; tým nie je dotknutý nárok predávajúceho na náhradu škody. Predávajúci pritom nezodpovedá za škody spôsobené nerealizovaním plnením podľa zmluvy, od ktorej odstúpil;
  - zaplatením faktúry vystavenej predávajúcim v lehote splatnosti, stanovenej zmluvou.
- 4.5 Pokiaľ nie je v kúpnej zmluve stanovené inak, je doba splatnosti faktúry 14 dní. V prípade oneskorenia úhrady fakturovanej kúpnej ceny za tovar, prípadnú dopravu a vratné obaly, je kupujúci povinný uhradiť predávajúcemu úrok z omeškania vo výške 0,03 % z dlžnej sumy za každý aj začatý deň omeškania.
- 4.6 Kupujúci je povinný uhradiť predávajúcemu dopravné a všetky ďalšie účelne vynaložené náklady na dopravu tovaru, ak si kupujúci nezabezpečí dopravu vo vlastnej réžii.
- 4.7 Reklamácia po prevzatí tovaru neoprávňuje kupujúceho k zadržaniu platieb za tovar dodaný predávajúcim.

- 4.8 V prípade, že kupujúci neuhradí svoje predchádzajúce záväzky voči predávajúcemu, je predávajúci oprávnený zastaviť ďalšie dodávky, pričom kupujúci nemá právny nárok uplatňovať alebo vymáhať od predávajúceho náhradu škody a ušlého zisku.
- 5. Technické požiadavky, zodpovednosť za vady, záruka za kvalitu, reklamačný poriadok**
- 5.1 Výrobky predávajúceho spĺňajú nasledovné požiadavky:
- zámková dlažba: PN-EN 1338:2005, PN-EN 1338:2005/AC:2007;
  - obrubníky a krajnice: PN-EN 0340:2004, PN-EN 1340:2004/AC:2007;
  - chodníková dlažba: PN-EN 1339:2005, PN-EN 1339:2005/AC:2007;
  - šalovacie tvárnice: PN-EN 771-3:2005, PN-EN 771-3:2005/A1;
  - záhradné elementy: PN-EN 13198:2005.
- 5.2 Záruka sa nevzťahuje na vady vzniknuté v dôsledku neprimeraného použitia, neodbornej manipulácie s tovarom, na vady spôsobené správaním alebo konaním kupujúceho alebo tretou osobou a vadami spôsobené nedodržaním technologických a montážnych predpisov a návodov predávajúceho.
- 5.3 Predávajúci poskytuje záruku na tovar v trvaní 36 mesiacov od prevzatia tovaru kupujúcim, pokiaľ nie je v zmluve uvedené inak. Zjavné vady nepaletovaných a nezabalených výrobkov je kupujúci povinný oznámiť predávajúcemu ihneď pri prevzatí tovaru, zjavné vady paletovaných a zabalených výrobkov najneskôr do 5 dní od prevzatia. Kupujúci je v okamihu preberania tovaru povinný si tovar dôkladne prehliadnúť a prípadné vady oznámiť ihneď pri preberaní tovaru a tieto uviesť v dodacom liste. Skryté vady je kupujúci povinný reklamovať u predávajúceho bez zbytočného odkladu, odkedy sa prejavili, najneskôr do 36 mesiacov od prevzatia tovaru. Za zjavnú vadu sa považuje nedodržanie príslušných noriem, dokumentácie a zmluvných podmienok vo vzhlade, rozmeroch, v mechanickom poškodení, kompletnosti a množstva výrobkov.
- 5.4 Predávajúci sa zaväzuje odstrániť vady svojej dodávky na základe písomnej oprávnenej reklamácie kupujúceho, ktorá musí obsahovať popis vady, jej presnú špecifikáciu, požiadavku reklamujúceho na vybavenie reklamácie a doloženie dokladu o kúpe tovaru (pokiaľ je to možné, kupujúci doloží aj identifikačnú etiketu tovaru, ktorá je súčasťou jeho obalu). Miestom podania reklamácie je sídlo predávajúceho. V prípade oprávnenej reklamácie v priebehu záručnej doby má kupujúci nárok na bezplatné odstránenie vady, ak ide o vadu odstrániteľnú, prípadne zľavu z kúpnej ceny, ak sa jedná o vadu, ktorá nebráni použitiu výrobku k pôvodnému účelu a kupujúci s týmto riešením súhlasí. Zľava sa stanoví podľa rozsahu poškodenia výrobkov. Pokiaľ by vada bránila pôvodnému použitiu výrobku, má kupujúci nárok na bezplatnú výmenu výrobku. Reklamácia jednotlivých výrobkov neopravňuje k reklámácii celej dodávky.
- 5.5 Betón, z ktorého je tovar vyrobený, sa skladá z čistých prírodných materiálov - piesok, štrk, cement a voda. V súvislosti s faktormi pôsobiacimi behom výroby a skladovania výrobkov, môže v ojedinelých prípadoch dôjsť ku kolísaniu farebných odtieňov a k vzniku tzv. výkvetov, t.j. vystúpeniu voľného vápna obsiahnutého v cemente na povrch výrobku. Zabrániť k vzniku drobných rozdielov farebných odtieňov a vápenných výkvetov je za použitia najmodernejších technologických postupov nemožné. Farebné rozdiely a výkvetky však v žiadnom prípade nemajú žiadny vplyv na kvalitu a úžitkové vlastnosti výrobku, a preto ich nemožno považovať za vadu tovaru a reklamovať. Pôsobením poveternostných vplyvov a bežným mechanickým namáhaním príde k vyrovnaniu farebných rozdielov a zmiznutiu výkvetov.
- 5.6 Predávajúci nezodpovedá za vady tovaru zapríčinené:
- nesprávnym zapracovaním, manipuláciou, uplatnením nevhodných pracovných postupov alebo iným nesprávnym použitím (napr. na iné ako určené účely); každý tovar má v typovom liste dostupnom na internetovej stránke predávajúceho špecifikovanú vhodnosť použitia a spôsob zapracovania; nedodržanie daných postupov môže viesť k zamietnutiu reklamácie;
  - miernou farebnou odlišnosťou alebo farebnými odchýlkami; farebné zámkové dlažby a ostatné betónové tovary sa vyrábajú z prírodných materiálov. Rozdiely vo farebnosti môžu byť zapríčinené ako vstupnými prírodnými materiálmi (napr. kamenivo), tak aj rozdielnym časovým obdobím výroby daných tovarov. Preto pre minimalizovanie odchýlky v jemnej farebnej odlišnosti sa odporúča tovar pokladať z viacerých palet súčasne, minimálne z troch až štyroch;
  - nesprávnym skladovaním pred montážou;
  - nesprávnym uložením (je potrebné dodržať 3-5 mm odstup od jednotlivých kociek, obzvlášť pri dlažbe, ktorá nemá vyznačený dištanc);
  - nesprávnym naprojektovaním, prevedením podkladu alebo použitím nesprávneho druhu výrobku;
  - uložením pomocou vibračných zariadení nevytvrdeného tovaru skôr ako 18 dní odo dňa jeho výroby;
  - uložením pomocou vibračných zariadení bez použitia gumovej ochrannej podložky;
  - použitím cementových zmesí k špárovaniu (obrubníkov, krajnic a pod.), doporučuje sa použitie špeciálnych elastických špárovacích materiálov;
  - uložením, ktoré nie je vykonané v súlade so stavebnými predpismi a normami;
  - vykonaním neoprávnených zásahov, t.j. impregnáciou, odstraňovaním výkvetov a nečistôt iným spôsobom, ako je odporúčaný výrobcom;
  - na mikrotrhliny spôsobené prirodzenou vlastnosťou betónu;
  - na prirodzenú zmenu farebnosti spôsobenú používaním;
  - na prirodzené opotrebenie vrchnej vrstvy.
- 5.7 Kupujúceho zaniká právo z vád tovaru, ak vzniknuté vady neoznámí riadne, včas a v súlade s VOP a príslušnými ustanoveniami zákona. Reklamáciu je možné uplatniť prostredníctvom vyplneného reklamačného protokolu, ktorý je dostupný na webovom sídle predávajúceho v sekcii „Na stiahnutie“. Reklamačný protokol je potrebné zaslať na mail: obchod@chyzbet.sk.
- 5.8 Informácie o zodpovednosti za vady určené výlučne pre spotrebiteľov, t.j. fyzické osoby, ktoré pri uzatváraní a plnení zmluvy nekonajú v rámci predmetu svojej podnikateľskej činnosť, zamestnania alebo povolania:**
- Práva zo zodpovednosti za vady*
1. Ak predávajúci zodpovedá za vadu predanej veci, kupujúci má voči nemu právo na odstránenie vady opravou alebo výmenou, právo na primeranú zľavu z kúpnej ceny alebo právo od kúpnej zmluvy odstúpiť.
  2. Kupujúci môže odoprieť zaplatiť kúpnu cenu alebo jej časť, kým si predávajúci nesplní povinnosti, ktoré mu vyplývajú zo zodpovednosti za vady, ibaže kupujúci je v čase vytknutia vady v omeškaní so zaplatením kúpnej ceny alebo jej časti. Kupujúci zaplatí kúpnu cenu bez zbytočného odkladu po splnení povinností predávajúcim.
  3. Kupujúci môže uplatňovať práva zo zodpovednosti za vady, len ak vytkol vadu do dvoch mesiacov od zistenia vady, najneskôr do uplynutia doby 36 mesiacov od prevzatia tovaru.
  4. Uplatnenie práv zo zodpovednosti za vady nevyklučuje právo kupujúceho na náhradu škody, ktorá mu z vady vznikla.
- Vytknutie vady*
1. Vadu možno vytknúť v ktorejkoľvek prevádzkarni predávajúceho alebo prostriedkami diaľkovej komunikácie na adrese sídla predávajúceho.
  2. Ak kupujúci vytkol vadu poštovou zásielkou, ktorú predávajúci odoprel prijať, zásielka sa považuje za doručení v deň odopretia.
  3. Predávajúci poskytne kupujúcemu písomné potvrdenie o vytknutí vady bezodkladne po vytknutí vady kupujúcim. Predávajúci v potvrdení o vytknutí vady uvedie lehotu, v ktorej vadu v súlade s § 507 ods. 1 odstráni. Lehota oznámená podľa predchádzajúcej vety nesmie byť dlhšia ako 30 dní odo dňa vytknutia vady, ak dlhšia lehota nie je odôvodnená objektívnym dôvodom, ktorý predávajúci nemôže ovplyvniť.
  4. Ak predávajúci odmietne zodpovednosť za vady, dôvody odmietnutia písomne oznámi kupujúcemu. Ak kupujúci znaleckým posudkom alebo odborným stanoviskom vydaným akreditovanou osobou, autorizovanou osobou alebo notifikovanou osobou preukáže zodpovednosť predávajúceho za vadu, môže vytknúť vadu opakovane a predávajúci nemôže odmietnuť zodpovednosť za vadu; na opakované vytknutie vady sa nevzťahuje ustanovenie § 621 ods. 3 Občianskeho zákonníka. Na náklady spotrebiteľa spojené so znaleckým posudkom a odborným stanoviskom sa vzťahuje § 509 ods. 2 Občianskeho zákonníka.
  5. Ak pred uzavretím zmluvy alebo, ak sa zmluva uzatvára na základe objednávky kupujúceho, pred odoslaním objednávky, predávajúci oboznámi kupujúceho, že vady možno vytknúť aj u inej osoby, konanie alebo opomenutie tejto osoby sa na účely zodpovednosti za vady považuje za konanie alebo opomenutie predávajúceho.

## Odstránenie vady

1. Kupujúci má právo zvoliť si odstránenie vady výmenou veci alebo opravou veci. Kupujúci si nemôže zvoliť spôsob odstránenia vady, ktorý nie je možný alebo ktorý by v porovnaní s druhým spôsobom odstránenia vady spôsobil predávajúcemu neprimerané náklady s ohľadom na všetky okolnosti, najmä na hodnotu, ktorú by mala vec bez vady, na závažnosť vady a na skutočnosť, či by druhý spôsob odstránenia vady spôsobil kupujúcemu značné ťažkosti.
2. Predávajúci môže odmietnuť odstránenie vady, ak oprava ani výmena nie sú možné alebo ak by si vyžadovali neprimerané náklady s ohľadom na všetky okolnosti vrátane okolností podľa odseku 1 druhej vety.
3. Predávajúci opraví alebo vymení vec v primeranej lehote (§ 507 ods. 1 Občiansky zákonník) po tom, čo kupujúci vytkol vadu, bezplatne, na vlastné náklady a bez spôsobenia závažných ťažkostí kupujúcemu s ohľadom na povahu veci a účel, na ktorý kupujúci vec požadoval.
4. Na účely opravy alebo výmeny kupujúci odovzdá alebo sprístupní vec predávajúcemu alebo osobe podľa § 622 ods. 5 Občianskeho zákonníka. Náklady prevzatia veci znáša predávajúci.
5. Predávajúci dodá opravenú vec alebo náhradnú vec kupujúcemu na vlastné náklady rovnakým alebo obdobným spôsobom, akým mu kupujúci dodal vadnú vec, ak sa strany nedohodnú inak. Ak kupujúci neprevezme vec v lehote šiestich mesiacov odo dňa, kedy ju mal prevziať, môže predávajúci vec predať. Ak ide o vec väčšej hodnoty, predávajúci kupujúceho o zamýšľanom predaji vopred upovedomí a poskytne mu primeranú dodatočnú lehotu na prevzatie veci. Predávajúci bezodkladne po predaji vyplatí kupujúcemu výťažok z predaja veci po odpočítaní nákladov, ktoré účelne vynaložil na jej úschovu a predaj, ak kupujúci uplatní právo na podiel z výťažku v primeranej lehote uvedenej predávajúcim v oznámení o zamýšľanom predaji veci. Predávajúci môže vec na vlastné náklady zničiť, ak sa ju nepodarilo predať alebo ak predpokladaný výťažok z predaja nebude postačovať ani na úhradu nákladov, ktoré predávajúci účelne vynaložil na úschovu veci, a nákladov, ktoré by predávajúci musel nevyhnutne vynaložiť na jej predaj.
6. Predávajúci pri odstránení vady zabezpečí odstránenie veci a inštaláciu opravenej veci alebo náhradnej veci, ak si výmena alebo oprava vyžaduje odstránenie vadnej veci, ktorá bola nainštalovaná v súlade s jej povahou a účelom pred tým, ako sa vada prejavila. Predávajúci a kupujúci sa môžu dohodnúť, že odstránenie veci a inštaláciu opravenej alebo náhradnej veci zabezpečí kupujúci na náklady a nebezpečenstvo predávajúceho.
7. Pri odstránení vady výmenou veci nemá predávajúci právo na náhradu škody spôsobenú bežným opotrebovaním veci a na odplatu za bežné užívanie veci pred jej výmenou.
8. Predávajúci zodpovedá za vady náhradnej veci podľa § 619 Občianskeho zákonníka.

## Zľava z kúpnej ceny a odstúpenie od zmluvy

1. Kupujúci má právo na primeranú zľavu z kúpnej ceny alebo môže odstúpiť od kúpnej zmluvy aj bez poskytnutia dodatočnej primeranej lehoty, ak
  - a. predávajúci vec neopravil ani nevymenil,
  - b. predávajúci vec neopravil ani nevymenil v súlade s § 623 ods. 4 a 6 Občianskeho zákonníka,
  - c. predávajúci odmietol odstrániť vadu podľa § 623 ods. 2 Občianskeho zákonníka,
  - d. vec má rovnakú vadu napriek oprave alebo výmene veci,
  - e. vada je takej závažnej povahy, že odôvodňuje okamžitú zľavu z kúpnej ceny alebo odstúpenie od kúpnej zmluvy, alebo
  - f. predávajúci vyhlásil alebo je z okolností zjavné, že vadu neodstráni v primeranej lehote alebo bez spôsobenia závažných ťažkostí pre kupujúceho.
2. Pri posudzovaní práva kupujúceho na zľavu z kúpnej ceny alebo odstúpenie od kúpnej zmluvy podľa odseku 1 písm. d) a e) sa zohľadnia všetky okolnosti, najmä druh a hodnota veci, povaha a závažnosť vady a možnosť od kupujúceho objektívne žiadať, aby dôveroval v schopnosť predávajúceho odstrániť vadu.
3. Zľava z kúpnej ceny musí byť primeraná rozdielu hodnoty predanej veci a hodnoty, ktorú by vec mala, ak by bola bez väd.
4. Kupujúci nemôže odstúpiť od kúpnej zmluvy podľa odseku 1, ak sa kupujúci spolupodieľal na vzniku vady alebo ak je vada zanedbateľná. Dôkazné bremeno, že sa kupujúci spolupodieľal na vzniku vady a že vada je zanedbateľná, nesie predávajúci.
5. Ak sa zmluva týka kúpy viacerých vecí, kupujúci môže od nej odstúpiť len vo vzťahu k vadnej veci. Vo vzťahu k ostatným veciam môže odstúpiť od zmluvy, len ak nemožno dôvodne očakávať, že bude mať záujem ponechať si ostatné veci bez vadnej veci.
6. Kupujúci po odstúpení od zmluvy alebo jej časti vráti vec predávajúcemu na náklady predávajúceho. Predávajúci zabezpečí odstránenie veci, ktorá bola nainštalovaná v súlade s jej povahou a účelom pred tým, ako sa vada prejavila. Ak predávajúci vec v primeranej lehote neodstráni, môže kupujúci zabezpečiť odstránenie a doručenie veci predávajúcemu na náklady a nebezpečenstvo predávajúceho.
7. Predávajúci po odstúpení od zmluvy vráti kupujúcemu kúpnu cenu najneskôr do 14 dní odo dňa vrátenia veci predávajúcemu alebo po preukázaní, že kupujúci zaslal vec predávajúcemu, podľa toho, ktorý okamih nastane skôr.
8. Predávajúci vráti kúpnu cenu kupujúcemu alebo mu vyplatí zľavu z kúpnej ceny rovnakým spôsobom, aký použil kupujúci pri zapltení kúpnej ceny, ak kupujúci výslovne nesúhlasí s iným spôsobom úhrady. Všetky náklady spojené s úhradou znáša predávajúci.
9. Predávajúci nemá právo na náhradu škody spôsobenú bežným opotrebovaním veci a na odplatu za bežné užívanie veci pred odstúpením od kúpnej zmluvy.

## Náhrada nákladov predávajúceho

Ak je vada, za ktorú zodpovedá predávajúci, dôsledkom konania alebo opomenutia inej osoby v rovnakom dodávateľskom reťazci, predávajúci má voči tejto osobe právo na náhradu účelne vynaložených nákladov, ktoré mu vznikli v dôsledku vytknutia vady a uplatnenia práva zo zodpovednosti za vady kupujúcim podľa § 621 Občianskeho zákonníka.

## 6. Skončenie zmluvného vzťahu a okolnosti vylučujúce zodpovednosť

- 6.1 Predávajúci a kupujúci sa dohodli, že kupujúci má právo odstúpiť od už uzavretej zmluvy, ak zaplatí predávajúcemu odstupné v súlade s bodom 6.2. VOP.
- 6.2 V prípade, že k takémuto odstúpeniu dôjde 21 kalendárnych dní pred potvrdeným termínom plnenia, je kupujúci povinný zaplatiť odstupné vo výške 1% z dohodnutej celkovej kúpnej ceny a uhradiť predávajúcemu preukázateľné náklady na prípravu výroby k dátumu zrušenia zmluvy (napr. nákup foriem, materiálu). Pokiaľ k takémuto odstúpeniu dôjde v dobe 14 dní pred potvrdeným termínom plnenia, je kupujúci povinný zaplatiť odstupné vo výške 30 % dohodnutej celkovej kúpnej ceny. Odstupné je kupujúci povinný zaplatiť najneskôr do 7 kalendárnych dní od doručenia oznámenia o využití práva na zrušenie kúpnej zmluvy s úhradou odstupného.
- 6.3 Odstúpením od zmluvy nie je dotknutá povinnosť kupujúceho uhradiť predávajúcemu dohodnuté odstupné a do jeho uhradenia trvá nárok predávajúceho na odstupné.
- 6.4 Bez uhradenia odstupného je kupujúci oprávnený odstúpiť od zmluvy len zo zákonných dôvodov alebo z dôvodov uvedených v zmluve alebo týchto VOP.
- 6.5 V prípade, že dôjde k okolnostiam, ktoré nie je možné v dobe podpisu kúpnej zmluvy predvídať, a ktoré spôsobia predávajúcemu prekážku v plnení jeho zmluvných povinností, je predávajúci oprávnený posunúť lehotu plnenia o dobu, po ktorú táto prekážka trvala a o primeranú dobu potrebnú k rozbehu svojej normálnej činnosti.
- 6.6 Predávajúci garantuje v zmluve a v týchto VOP dohodnuté podmienky s výnimkou nepredvídaných okolností vyššej moci nezávislých od vôle predávajúceho, ktoré znemožnia ich dodržanie alebo učinia ich dodržanie neprimerane komplikovaným. K takýmto okolnostiam patria najmä vojna, vyhlásená i nevyhlásená, občianske vojny, vzbury a revolúcie, pirátske činy a sabotáže, prírodné katastrofy, explózie, požiare, zničenie strojov, výrobní a/alebo iných zariadení, zničenie alebo strata počas dopravy alebo uskladnenia, zákaz exportu/importu, meškania na strane subdodávateľa, nedostatok základného materiálu, paliva, prepravných kapacít, bojkoty, štrajky a embargá každého druhu, obsadenie závodov a ich pobočiek, ktoré nastalo v podniku predávajúceho, výrobcu, resp. jeho subdodávateľov, nezavinené omeškanie dodávok materiálov, surovín a komponentov, dopravné

podnikové poruchy, zásahy úradov štátu a podobné udalosti vyššie moci. V týchto prípadoch je predávajúci oprávnený odstúpiť od zmluvy bez toho, aby bol kupujúcemu povinný poskytnúť náhradu škody.

- 6.7 Kupujúci môže od predávajúceho požadovať vyjadrenie, či od zmluvy odstúpi alebo či ju bude plniť v primeranej lehote. Pokiaľ sa predávajúci nevyjadrí, má kupujúci právo odstúpiť od zmluvy. Čiastočné plnenie, ktoré bolo do tejto doby uskutočnené, nemôže kupujúci odmietnuť.
- 6.8 Vylúčenie zodpovednosti predávajúceho v zmysle bodu 6.5 VOP je účinné len po dobu, po ktorú vyššia moc, resp. jej následok, trvá. Ak vyššia moc bráni predávajúcemu plniť podmienky zmluvy, má právo primerane predĺžiť termín dodávky.

## 7. Paletové hospodárstvo

- 7.1 Tovar je dodávaný na drevených paletách o veľkosti 1200x1000mm, 1200x650 mm a 1200x800mm. Palety sú zálohované a je možné ich nepoškodené vrátiť predávajúcemu v jeho sídle. Určité druhy tovarov (napr. Dlažba Antico) sú dodávané v balení Bigbag. Bigbasy nie sú vratné a ich cena je uvedená v aktuálnom cenníku.
- 7.2 Kupujúci má právo na výmenu paliet pri odbere alebo ich vráti predávajúcemu za nasledovných podmienok, ak nie je v zmluve uvedené inak:
- vrátené palety musia byť roztriedené podľa rovnakého druhu, nepoškodené (akokoľvek poškodené palety sa vrátiť nedajú), uložené na seba (nie do seba);
  - palety musia byť vrátené v sídle predávajúceho kupujúcim, ktorý preukáže, z ktorej dodávky tovaru sa palety vracajú (dátum a číslo faktúry),
  - nepoškodené palety musia byť vrátené do 6 mesiacov nasledujúcich po mesiaci, v ktorom bola dodávka tovaru uskutočnená a v počte, v akom boli palety odobrané spolu s tovarom.
- 7.3 V prípade, ak kupujúci splní všetky podmienky uvedené v bode 7.2 VOP, je predávajúci povinný prevziať palety späť a vrátiť kupujúcemu uhradenú zálohu za palety krátenú o amortizáciu z ceny palety vo výške určenej v aktuálnom cenníku predávajúceho.

## 8. Záverečné ustanovenia

- 8.1 Ak nie je v zmluve stanovené inak, zmluva a VOP sa spravujú a riadia v prípade, ak kupujúcim je podnikateľ, príslušnými ustanoveniami Obchodného zákonníka, a v prípade, ak kupujúcim je spotrebiteľ, príslušnými ustanoveniami Občianskeho zákonníka a zákona č. 108/2024 Z.z. o ochrane spotrebiteľa a o zmene a doplnení niektorých zákonov.
- 8.2 Tieto VOP sú súčasťou každej zmluvy uzatvorenej medzi predávajúcim na jednej strane a kupujúcim (fyzickou alebo právnickou osobou) na druhej strane, pričom v prípade rozporu má prednosť zmluva.
- 8.3 Zmluvné strany sa dohodli, že všetky písomnosti (vrátane faktúr) doručované medzi zmluvnými stranami v súvislosti so zmlouvou alebo VOP sa budú doručovať na aktuálne adresy ich sídiel (resp. miest podnikania) uverejnené v obchodnom (živnostenskom) registri na internete alebo na adresy uvedené v zmluve, pokiaľ si neoznámia zmenu adries.
- 8.4 Kupujúci, ktorý je podnikateľom, podpisom na zmluve udeľuje predávajúcemu súhlas na zverejnenie obchodného mena kupujúceho a skutočností, že kupujúci je v zmluvnom vzťahu s predávajúcim, vrátane názvu projektu (bez zverejnenia konkrétnych podmienok zmluvného vzťahu), na účely vykonávania marketingových činností predávajúceho.
- 8.5 Kupujúci podpisom na zmluve vyhlasuje, že je oboznámený so všetkými protikorupčnými, protimonopolnými právnymi predpismi a predpismi upravujúcimi pranie špinavých peňazí (spoločne len „protikorupčné právne predpisy“) a právnymi predpismi trestného práva, a že ich bude dodržiavať.
- 8.6 Predávajúci podpisom na zmluve potvrdzuje, že s kupujúcim uzavrel zmluvu výslovne s tým, že nebudú porušené žiadne protikorupčné právne predpisy alebo predpisy trestného práva. Akokoľvek porušenie týchto povinností kupujúcim sa bude považovať za podstatné porušenie zmluvy, ktoré predávajúceho oprávňuje kedykoľvek odstúpiť od zmluvy s okamžitým účinkom.
- 8.7 Informácie o spracúvaní osobných údajov: Predávajúci ako prevádzkovateľ týmto poskytuje kupujúcemu a fyzickým osobám, ktoré sú jeho kontaktnými osobami (ďalej len „dotknutá osoba“) nasledovné informácie podľa § 20 zákona č. 18/2018 Z.z. o ochrane osobných údajov a o zmene a doplnení niektorých zákonov: Prevádzkovateľ: predávajúci, email: [obchod@chyzbet.sk](mailto:obchod@chyzbet.sk); Účel spracúvania: plnenie zmluvy, starostlivosť o kupujúceho ako zákazníka; Právny základ spracúvania: plnenie zmluvy, oprávnené záujmy; Kategórie spracúvaných osobných údajov: kontaktné údaje (najmä meno, priezvisko, titul, pracovné zaradenie, email, telefón, ident. údaje kupujúceho); Kategórie príjemcov: predávajúci a jeho spriaznené spoločnosti v Slovenskej a Poľskej republike; Doba uchovávaní/kritériá na jej určenie: trvanie účelu; Oprávnené záujmy prevádzkovateľa: marketingové aktivity ako napr. prieskum spokojnosti, zákaznícke stretnutia, súťaže, propagácia produktov a značky; Práva dotknutej osoby: právo na prístup k osobným údajom, na opravu, na vymazanie, na obmedzenie spracúvania, na namietanie spracúvania, na prenosnosť osobných údajov, na podanie sťažnosti a návrhu na začatie konania o ochrane osobných údajov; Zdroj osobných údajov: kupujúci, verejne prístupné zdroje. Automatizované individuálne rozhodovanie ani profilovanie sa nevykonáva. Bližšie informácie o ochrane osobných údajov sú dostupné na webovom sídle predávajúceho v sekcii „Zásady ochrany osobných údajov“.
- 8.8 Kupujúci, ktorým je spotrebiteľ, má právo podať predávajúcemu žiadosť o nápravu podľa zákona č. 391/2015 Z. z. o alternatívnom riešení spotrebiteľských sporov a o zmene a doplnení niektorých zákonov v znení zákona č. 108/2024 Z. z. Informácie o alternatívnom riešení spotrebiteľských sporov a zoznam subjektov alternatívneho riešenia spotrebiteľských sporov sú dostupné na: <https://www.mhsr.sk/obchod/ochrana-spotrebiteľa/alternativne-riesenie-spotrebiteľskych-sporov-1/zoznam-subjektov-alternatívneho-riesenia-spotrebiteľskych-sporov-1>.
- 8.9 Orgánom dozoru, ktorému podlieha činnosť predávajúceho, je Slovenská obchodná inšpekcia so sídlom Prievozská 32 827 99 Bratislava a Inšpektorát SOI pre Žilinský kraj, so sídlom: Predmestská 71, 011 79 Žilina 1, [www.soi.sk](http://www.soi.sk), [www.soi.sk/sk/Podavanie-podnetov-staznosti-navrhov-a-ziadosti.soi](http://www.soi.sk/sk/Podavanie-podnetov-staznosti-navrhov-a-ziadosti.soi).
- 8.10 Tieto VOP a zmluva sa riadia slovenským právom. V prípade viacerých jazykových verzií týchto VOP alebo zmluvy, má vždy prednosť znenie VOP a zmluvy v slovenskom jazyku. V prípade sporu a neúspešného rokovania o urovaní sporu, je na rozhodnutie vo veciach sporu príslušný všeobecný súd v Slovenskej republike podľa právnych predpisov, platných na území Slovenskej republiky.
- 8.11 Tieto VOP nadobúdajú platnosť a účinnosť dňom: 01.07.2024.

V Turanoch, dňa 01.07.2024

CHYŽBET SK, s.r.o., Budovateľská 1234, 038 53 Turany

## Potvrdenie o odbere paliet

Firma:

Dátum:

Stavby vedúci/ zodpovedná osoba:

tel.:

Meno šoféra:

vozidlo ŠPZ:

PALETA

počet ks

Číslo DL/FA: \_\_\_\_\_

Podpis skladníka  
\_\_\_\_\_

Všetky palety musia mať označenie Chyžbet

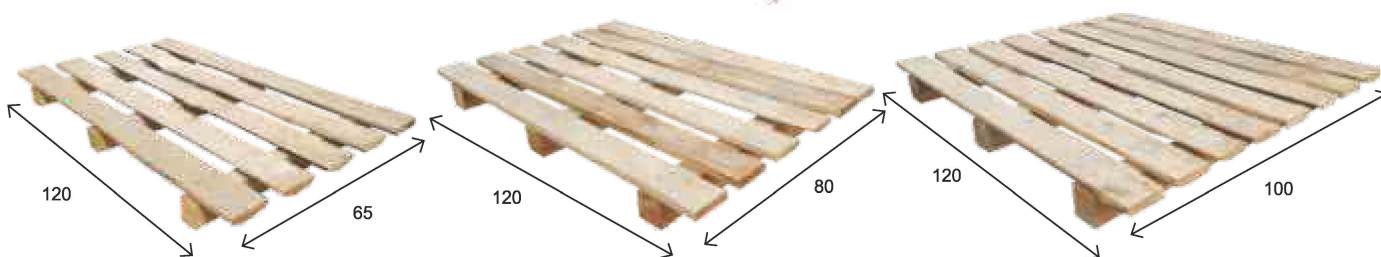
alebo písmeno **K**.

Za paletu sa účtuje amortizácia. Pri vrátení paliet je potrebné ich rozdeliť podľa typu a uložiť na seba nie do seba vid'. ilustračné foto.

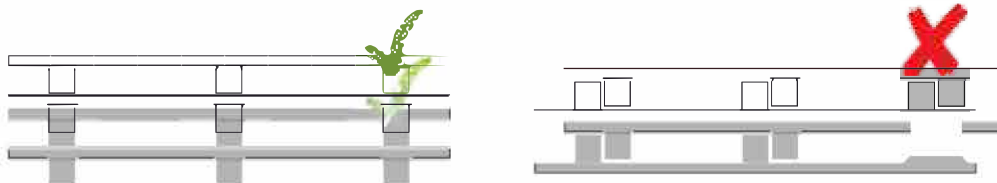

Spoločnosť Chyžbet SK, s.r.o. nie je povinná sťahovať palety od konečného spotrebiteľa.

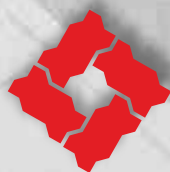

# CHYŽBET<sup>®</sup>

**TURANY**

 ul. Budovateľská 1234  
038 53 Turany

Prevádzka: **OLDZA**

 930 39 Oľdza 131

**Have-uni** s.r.o.  
[www.dlazba.sk](http://www.dlazba.sk)

(048) 4141323  
0905-625751  
[info@dlazba.sk](mailto:info@dlazba.sk)