

# Žľaby budúcnosti

Hydro BG - myslíme na zajtrajšok!



## Betónové káblové žľaby



**HYDRO BG**  
Sustainable innovation.



**Have-uni** tel.: (048) 414 13 23  
www.dlazba.sk mob.: 0905 - 625 751  
info@dlazba.sk

# BG Káblový žľab Gr.3

## pre uloženie silnoprúdových káblov

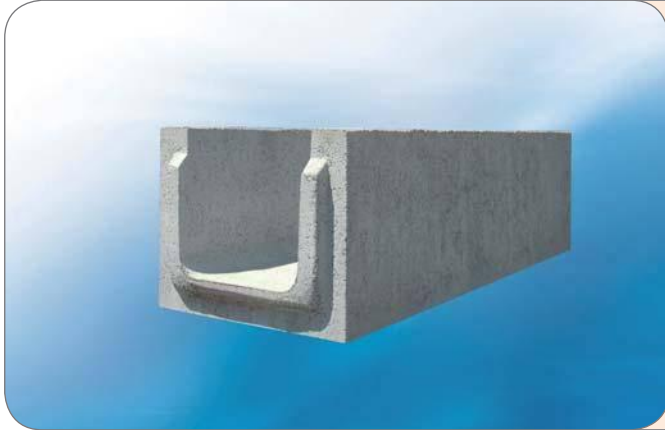

Káblový žľab Gr.3 sa používa pri ukladaní silnoprúdových káblov do zeme.

Betónový KV kryt na Káblový žľab Gr.3 prekrýva celý povrch žľabu.

Tým je zaručené presné polozenie betónového KV krytu na žľab.

Artikel-Nr.	Druh výrobku	Miery DxŠxV v mm	Hmotnosť/ ks	ks/ Pal.
41070	BG Káblový žľab Gr.3	1000 x 343 x 280	107 kg	9 ks

BG Káblový žľab Gr. 3

Artikel Nr.	Vrchný kryt	Miery v mm	Vyhotovenie	Hmotnosť/ ks	ks/ Pal.
41060	BG KV betónový kryt	500/340/65	vystuženie sieťovinou	25 kg	36 ks
41071	BG KV betónový kryt	500/340/65	vystuženie vláknom	25 kg	36 ks

Artikel Nr.	Príslušenstvo	Miery v mm	Vyhotovenie	Hmotnosť/ ks	ks/ Pal.
41023	tesniaci povrazec	14 mm	olejovaný	0,13 kg	2.700 m v 36 bal.

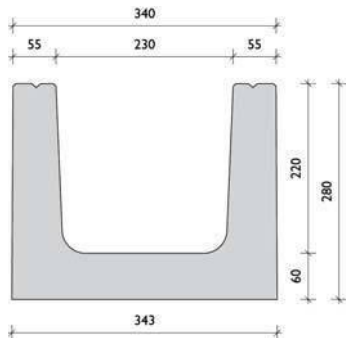

BG KV betónový kryt Gr. 3

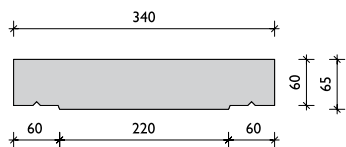

Referencie z pokládky



Systém pero-drážky Káblových žľabov Gr.3 zabezpečí jednoliaté uloženie žľabov – bez medzier.

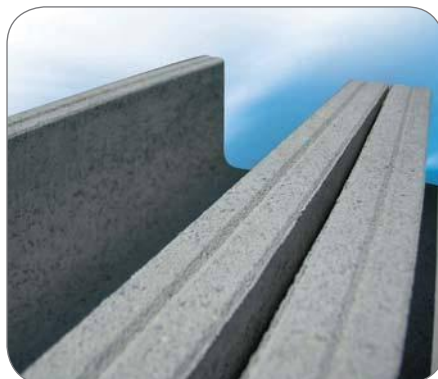

Do drážky vo vrchnej hrane žľabu sa dá uložiť tesniaci povrazec



Paletovanie Káblových žľabov Gr.3  
9 ks / pal.

# BG Káblový žľab KKv2 a KKv3

so zosilneným krytom a falcom 125 mm

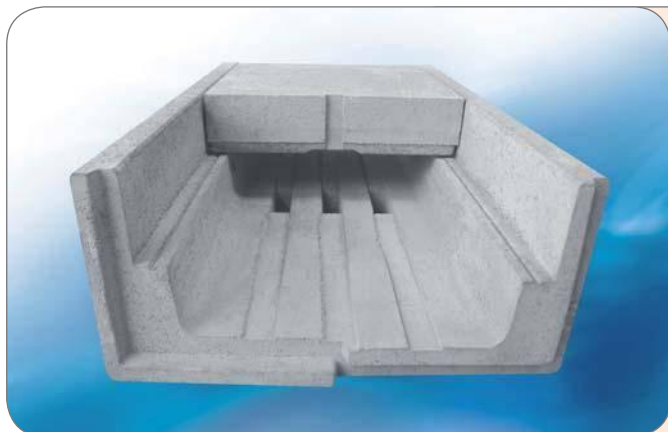

Káblový žľab so 125 mm krytom bol špeciálne vyvinutý pre tunely, ktoré majú zvýšené požiadavky na protipožiarnu odolnosť.

Ďalšou výhodou je vyššie zaťaženie, ktoré 125 mm betónový kryt znesie (osobné auto)

Artikel-Nr.	Druh výrobku	Miery DxŠxV v mm	Hmotnosť/ ks	ks/ Pal.
41033	BG Káblový žľab <b>KKv2</b> s falcom 125 mm	1000 x 510 x 290	143 kg	8 ks
41032	BG Káblový žľab <b>KKv3</b> s falcom 125 mm	1000 x 610 x 290	161 kg	6 ks

Artikel Nr.	Vrchný kryt	Miery v mm	Vyhotovenie	Hmotnosť/ ks	ks/ Pal.
41034	BG kryt Gr. 2	500/400/125	vystužené vláknom	55 kg	18 ks
41025	BG kryt Gr. 3	500/500/125	vystužené vláknom	68 kg	14 ks

Artikel Nr.	Príslušenstvo	Miery v mm	Vyhotovenie	Hmotnosť/ ks	ks/ Pal.
41023	tesniaci povrazec	14 mm	olejovaný	0,13 kg	2.700 m v 36 bal.

BG – Káblový žľab KKv2 s vloženým krytom a falcom 125 mm

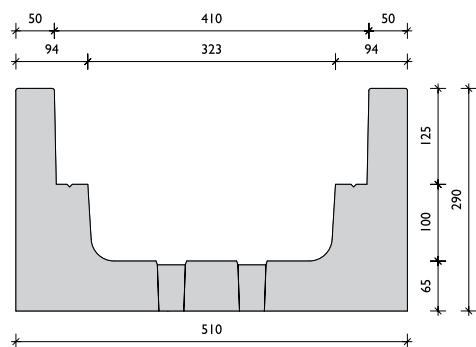

BG Káblový žľab KKv3 s vloženým krytom a falcom 125 mm

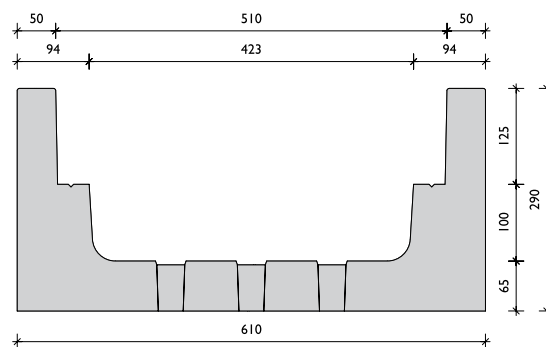

Dvojnásobná výška krytu umožňuje vyššie zaťaženie – prejazdné osobným autom

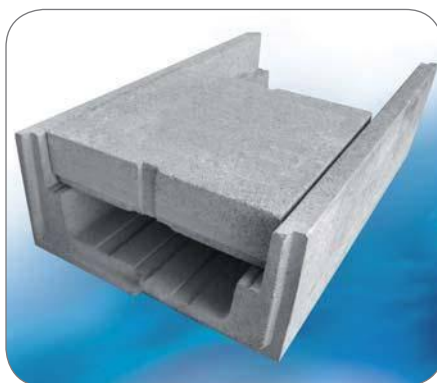

Kryt káblového žľabu zabezpečuje svojou výškou 125 mm zvýšenú protipožiarnu bezpečnosť.

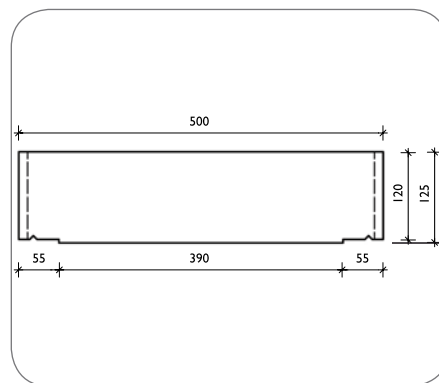

Priečny rez krytom BG Káblového žľabu KKv3 s falcom 125 mm

# BG Káblový žľab WL 413/335

## s krycou doskou Gr. 3, vystuženou sieťovinou alebo vláknom

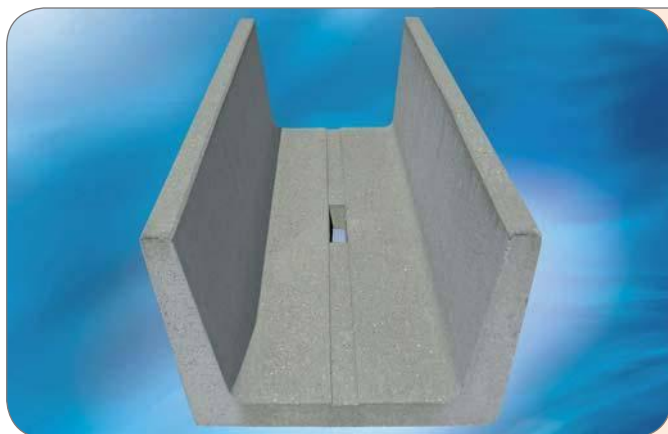

Káblový žľab WL 413/335 bol špeciálne vyvinutý pre Viedenské dráhy a je vyrábaný na zakázku.

So stavebnou výškou 400 mm je WL káblový žľab špeciálne používaný najmä pri objemných káblových vedeniach a zároveň obmedzenej stavebnej šírke.

Ako vrchné prekrytie slúžia betónové Krycie dosky Gr. 3 vystužené sieťovinou alebo vláknom.

Káblový žľab WL 413/335 sa dá pomocou deliacej stienky rozdeliť na dve časti. Tieto nám potom umožnia ťahať káble v oboch smeroch, pri optimálnom priestorovom využití.

Artikel-Nr.	Druh výrobku	Miery DxŠxV v mm	Hmotnosť/ ks	ks/ Pal.
41065	Kábl. žľab WL 413/335	1000 x 504 x 400	165 kg	6 ks

BG Káblový žľab WL 413/335

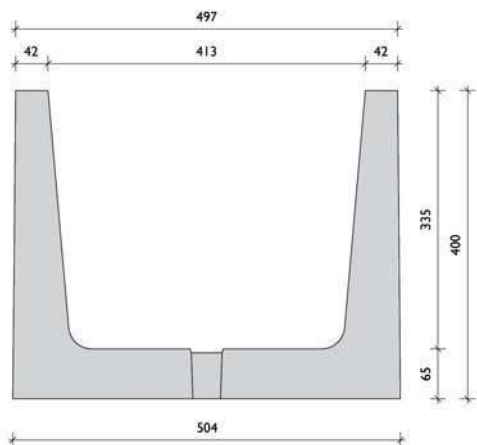

Artikel Nr.	Vrchný kryt	Miery v mm	Vyhotovenie	Hmotnosť/ ks	ks/ Pal.
41014	Krycia doska Gr. 3	500/500/65	vystužené vláknom	36 kg	24 ks
41020	Krycia doska Gr. 3	500/500/65	vystužené sieťovinou	36 kg	24 ks
41025	Krycia doska Gr. 3	500/500/125	vystužené vláknom	68 kg	14 ks

Artikel Nr.	Príslušenstvo	Miery v mm	Vyhotovenie	Hmotnosť/ ks	ks/ Pal.
41023	tesniaci povrazec	14 mm	olejovaný	0,13 kg	2.700 m v 36 bal.
41024	deliaca stienka	495/150	vystužené vláknom	5,6 kg	120 ks

Krycia doska Gr. 3

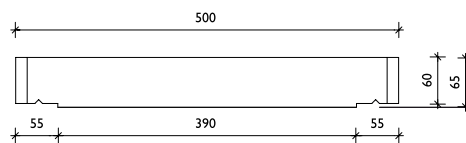

Na základe svojej stavebnej výšky je možné do tohto žľabu uložiť množstvo káblových vedení



Krycia doska Gr. 3, vystužená sieťovinou alebo vláknom, Výška = 65 alebo 125 mm

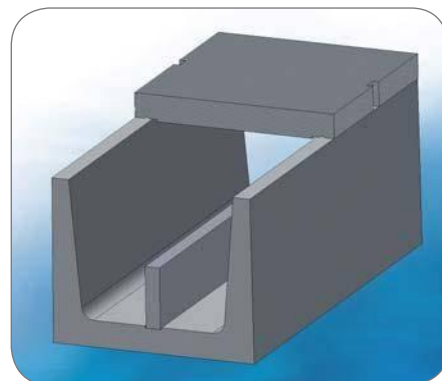

Deliacej stienky v Káblovom žľabe WL 413/335 slúžia na oddelenie rôznych káblov

# BG TK I Káblový žľab

## najmenší z rodiny Káblových žľabov



Káblový žľab BG TK I je so svojou šírkou 17 cm a výškou 14 cm najmenší produkt v sortimente Káblových žľabov.

Tento káblový žľab sa predovšetkým používa na miestach, kde je málo priestoru alebo tam, kde sa má ukladať len malé množstvo káblov.

### VÝHODY

- falc na spodnej hrane betónového krytu zabezpečuje stabilnejšie spojenie žľabu a krytu
- obojstranne delené pero-drážkové prepajenie uľahčuje prácu pri pokládke bez zbytočného pretáčania
- výrazne optimalizovaná hmotnosť žľabu šetri prácu a peniaze

Artikel-Nr.	Druh výrobku	Miery DxŠxV v mm	Hmotnosť/ ks	ks/ Pal.
41035	BG TK I Káblový žľab	1000 x 170 x 140	29 kg	49 ks

Artikel Nr.	Vrchný kryt	Miery v mm	Vyhotovenie	Hmotnosť/ ks	ks/ Pal.
41036	BG TK I kryt	500/170/35	vstužený vláknom	5,8 kg	120 ks
41097	BG TK I protipožiarny kryt	500/200/80	vstužený vláknom	15,3 kg	60 ks

BG TK I Káblový žľab

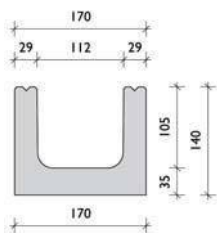

Artikel Nr.	Príslušenstvo	Miery v mm	Vyhotovenie	Hmotnosť/ ks	ks/ Pal.
41023	tesniaci povrazec	14 mm	olejovaný	0,13 kg	2.700 m v 36 bal.

BG TK I kryt

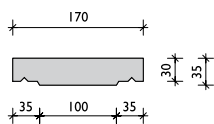

BG TK I protipožiarny kryt

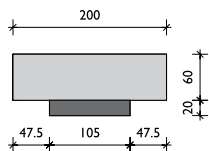

BG TK I Káblový žľab v porovnaní veľkosti s Káblovým žľabom KKv3

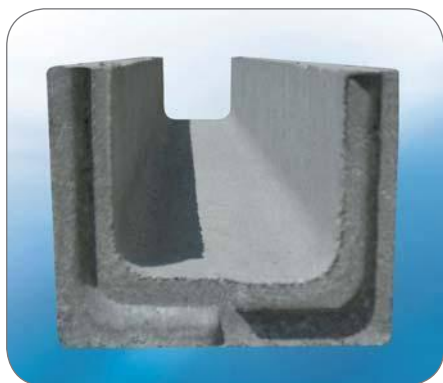

BG TK I Káblový žľab so systémom pero-drážky



BG TK I kryt

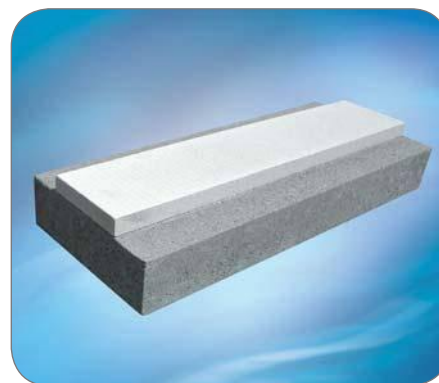

BG TK I protipožiarny kryt  
(Kryt leží kvôli lepšiemu pohľadu spodnou stranou nahor)

# Káblové žľaby BG-TK 1 a BG-TK 2

najmenšie z rodiny Káblových žľabov



Káblový žľab BG-TK 1 je so svojou šírkou 17 cm a výškou 14 cm najmenší produkt v sortimente Káblových žľabov.

Káblový žľab BG-TK 2 je o 30 kg ľahší ako TK2 od iných výrobcov. Tieto káblové žľaby sa predovšetkým používajú na miestach, kde je málo priestoru alebo tam, kde sa má ukladať len malé množstvo káblov.

### VÝHODY

- falc na spodnej hrane betónového krytu zabezpečuje stabilnejšie spojenie žľabu a krytu
- obojstranne delené pero-drážkové prepojenie uľahčuje prácu pri pokládke bez zbytočného pretáčania
- výrazne optimalizovaná hmotnosť žľabov šetrí prácu a peniaze

Artikel Nr.	Druh výrobku	Miery DxŠxV v mm	Hmotnosť/ ks	ks/ Pal.	
41035	BG-TK1 Káblový žľab	1000 x 170 x 140	29 kg	49 ks	
41040	BG-TK2 Káblový žľab	1000 x 213 x 175	38 kg	25 ks	
Artikel Nr.	Príslušenstvo	Miery v mm	Vyhodenie	Hmotnosť/ ks	ks/ Pal.
41023	tesniaci povrazec	14 mm	olejovaný	0,13 kg	2.700 bm na 36 kotúčoch

Artikel Nr.	Vrchný kryt	Miery v mm	Vyhodenie	Hmotnosť/ ks	ks/ Pal.
41036	BG-TK 1 kryt	500/170/35	vstužený vláknom	5,8 kg	120 ks
41097	BG-TK 1 protipožiarny kryt	500/200/80	vstužený vláknom	15,3 kg	60 ks
41041	BG-TK 2 kryt	500/210/35	vstužený vláknom	8,2 kg	80 ks

BG-TK 1 Káblový žľab a kryt

BG-TK 2 Káblový žľab a kryt

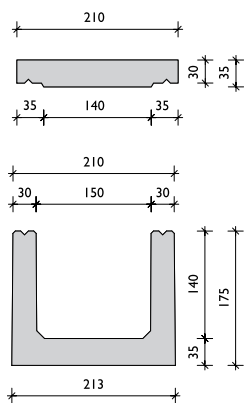
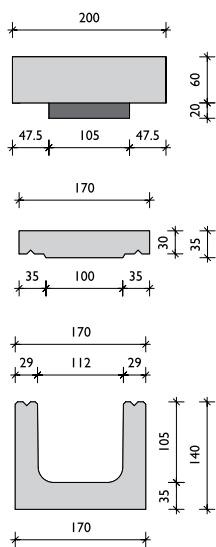

BG-TK 1 a BG-TK 2



BG-TK 1 Káblový žľab so systémom pero-drážky



BG-TK 1 kryt

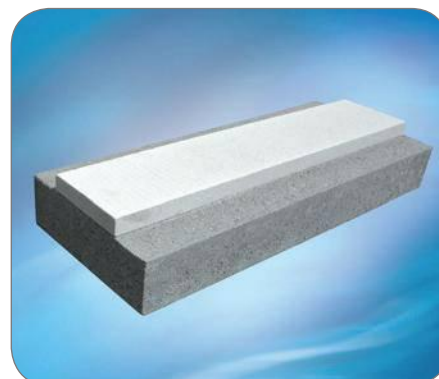

BG-TK 1 protipožiarny kryt  
(Kryt leží kvôli lepšiemu pohľadu spodnou stranou nahor)

# BG-Protipožiarny kryt

## dodávaný vo veľkostiach 0 až 5



BG Protipožiarny kryty boli špeciálne vyvinuté pre situácie, kde hrozí zvýšené nebezpečenstvo požiaru napr. v tuneloch.

Požadovaná protipožiarna odolnosť je dosiahnutá kombináciou 60 mm vrstvou betónu a 20 mm krytom so špeciálnou protipožiarnou platňou. Pri našom požiarom pokuse bola úspešne testovaná odolnosť E90.

BG Protipožiarny kryt je vystužený vláknom a vyrábaný vo veľkostiach 0 až 5.

Artikel-Nr.	Druh výrobku	Vyhotovenie	Miery DxŠxV v mm	Hmotnosť/ ks	ks/ Paľ.
41090	Protipožiarny kryt pre Káblový žľab Gr. 0	vystužený sieťovinou	500 x 200 x 60 +20	15,3 kg	60 ks
41091	Protipožiarny kryt pre Káblový žľab Gr. 1	vystužený sieťovinou	500 x 300 x 60 +20	23,7 kg	40 ks
41092	Protipožiarny kryt pre Káblový žľab Gr. 2	vystužený sieťovinou	500 x 400 x 60 +20	31,7 kg	30 ks
41093	Protipožiarny kryt pre Káblový žľab Gr. 3	vystužený sieťovinou	500 x 500 x 60 +20	39,6 kg	20 ks
41094	Protipožiarny kryt pre Káblový žľab Gr. 4	vystužený sieťovinou	500 x 630 x 65 +20	48,0 kg	20 ks
41095	Protipožiarny kryt pre Káblový žľab Gr. 5	vystužený sieťovinou	500 x 750 x 65 +20	54,0 kg	16 ks
41096	Protipožiarny kryt pre Špeciálny Káblový žľab	vystužený sieťovinou	500 x 540 x 60 +20	42,8 kg	20 ks
41097	Protipožiarny kryt pre Káblový žľab TK I	vystužený sieťovinou	500 x 200 x 60 +20	15,3 kg	60 ks

BG - Protipožiarny kryt vystužený sieťovinou

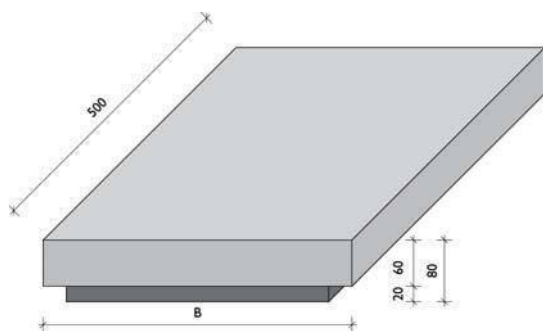

Protipožiarna platňa je prispôbená podľa tvaru aktuálneho žľabu



Silný 60 mm betónový kryt je dodatočne zosilnený o 20 mm špeciálnu protipožiarnu platňu.



Úspešný protipožiarny pokus - dôkaz kvality