

Program Dom a záhrada - cenník 2013



Cenník je platný od 1.4.2013.
Ceny sú uvedené bez DPH.

Have-uni tel.: (048) 414 13 23
www.dlazba.sk mob.: 0905 - 625 751
info@dlazba.sk

Program **Dom a záhrada**



Plastový žľab s protišmykovým plastovým roštom

od **9,90 €**/m

Cena s DPH 11,88 €



Žľab z polymerického betónu s pozinkovaným roštom

od **16,00 €**/m

Cena s DPH 19,20 €



Predaj produktov ACO je zabezpečený prostredníctvom našich obchodných partnerov na celom území Slovenska.



Pivničné svetlíky (anglické dvorce) a plastové okná)

Plastové okná

od **35,00 €**/ks

Cena s DPH 42,00 €

Svetlíky

od **99,00 €**/ks

Cena s DPH 118,80 €



Vstupné vaničky a rohožky

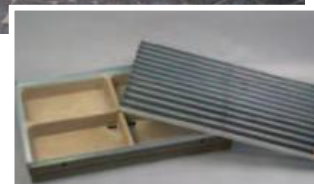

Plastová vaňa s roštom

od **45,00 €**/ks

Cena s DPH 54,00 €

Akciové ceny - 2013!

Výrobky ACO umožňujú riešiť všetky požiadavky systémovo ako celok - bez obmedzenia.



Odvodňovacie
vpusty
od **41,00 €**/ks
Cena s DPH 49,20 €



Odvodňovacie vpusty



Sprchové žľaby
ACO ShowerDrain

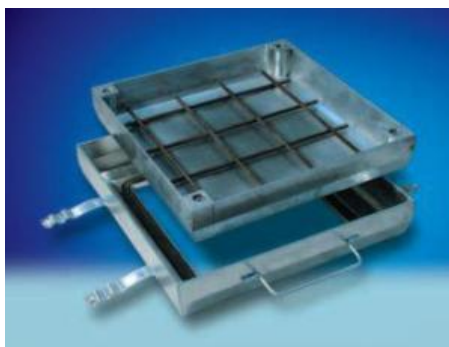

Výplňový poklop ACO TopTek
od **90,00 €**/ks
Cena s DPH 108,00 €



Zatrávňovacie
panely

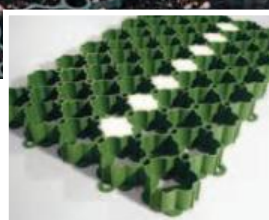

Plastový panel
od **13,26 €/m²**
Cena s DPH 15,91 €



ACO HexaSelf® – líniový odvodňovací systém z plastu



HexaSelf® je ľahký a pritom stabilný odvodňovací žľab z PVC-U. Má vyššiu rýchlosť toku a lepšie samočistiace vlastnosti vďaka hladkým vnútorným stenám žľabu.

Prednosti systému:

- nízka hmotnosť (jednoduchá preprava, manipulácia)
- recyklovateľný materiál
- mrazuvzdorný a odolný voči UV žiareniu
- možnosť napojenia kanalizácie na ôsmych predvarovaných miestach žľabu
- trieda zaťaženia A15

Použitie:

- plochy pojazdné s ľahkou dopravou
- terasy

Systémové komponenty

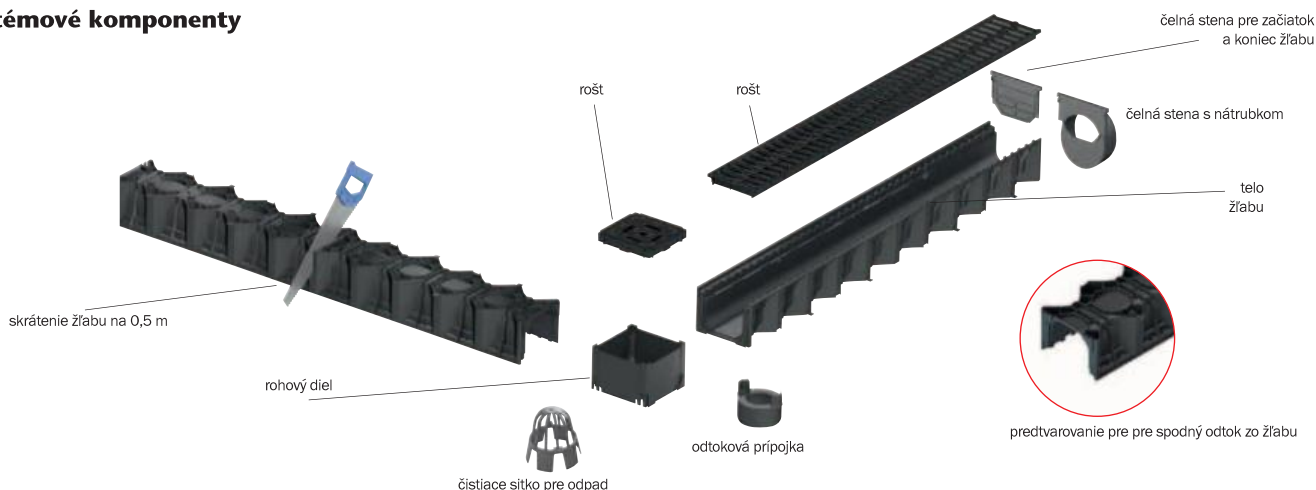

žľab	svetlá šírka/ cm	stav. dĺžka/ cm	stav. šírka/ cm	stav. výška/ cm	kg/ ks	ks/ pal.	obj. č.	cena EUR/ks
farba čierna, žľab s roštom								
100 cm	10	100	12,6	7,8	1,5	72	319210	9,90
rohový diel	10	12,6	12,6	7,8	0,22	500	19280	11,00
sada (2 čelá, odtok, sitko)							319287	6,50
farba sivá, žľab s roštom								
100 cm	10	100	12,6	7,8	1,5	72	19222	9,90
rohový diel	10	12,6	12,6	7,8	0,22	500	19296	11,00
sada (2 čelá, odtok, sitko)							19297	6,50
čierny žľab s roštom								
z pozinkovanej ocele 100 cm	10	100	12,6	7,8	1,5	72	319213	11,00
sivý žľab s roštom								
z pozinkovanej ocele 100 cm	10	100	12,6	7,8	1,5	72	19223	11,00
čierny žľab s čiernym plastovým štrbinovým roštom						60	19561	11,00
plastový revízny diel							19560	18,00

Príslušenstvo (čelo, odtoková prípojka, čistiacie sitko pre odpad) môže byť v prípade potreby fixované neutrálnym silikónom.

ACO EuroSelf® – líniový odvodňovací systém z polymérbetónu

Schéma stavebnicového systému pre napojenie línie na odtokové potrubie.

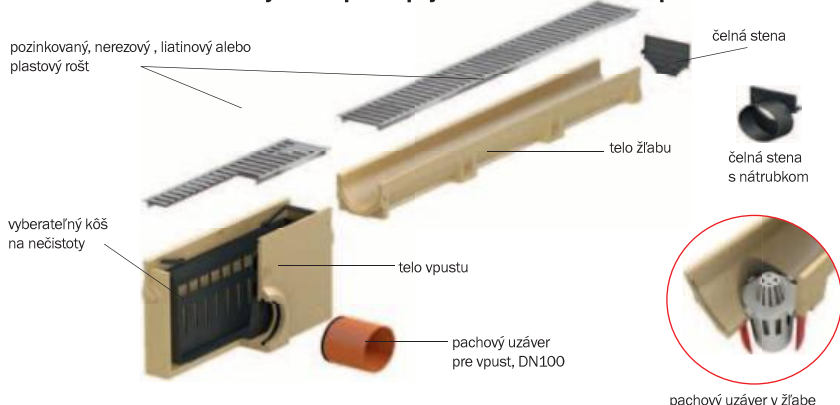

ACO EuroSelf® - štandardné riešenie

žľab z polymérbetónu s krycím roštom, prietochým profilom v tvare písmena V a bezpečnostnou SF drážkou pre prípadné vytmelenie spojov žľabov.

výrobok	sv. šírka	stav. dĺžka	stav. šírka	stav. výška	ks/pal.	obj. č.	EUR/ks
EuroSelf®	cm	cm	cm	cm			
Žľab s pozinkovaným roštom							
žľab 100 cm	10	100	11,8	9,7	60	38700	16,00
žľab 50 cm	10	50	11,8	9,7	60	38702	12,00
žľab 100 cm s integrovaným PVC nátrubkom DN 100	10	100	11,8	9,7	12	38701	30,00
vpust s košom	10	50	11,8	30,0	12	38703	60,00
Žľab s liatinovým roštom							
žľab 100 cm	10	100	11,8	10,0	60	38705	50,00
žľab 50 cm	10	50	11,8	10,0	48	38707	30,00
žľab 100 cm s integrovaným PVC nátrubkom DN 100	10	100	11,8	10,0	48	38706	50,00
vpust s košom	10	50	11,8	30,0	12	38708	75,00
Príslušenstvo spoločné pre EuroSelf a HexaSelf							
čelná stena, plastová, čierna						319288	4,00
čelo s nátr. DN 100, plastové, čierne						319289	10,00
pachový uzáver pre žľab						01666	10,00
pachový uzáver pre vpust						01684	10,00
háč na rošt						03429	14,00

ACO SELF® Supermini žľab s nízkou stavebnou výškou

výrobok	sv. šírka	stav. dĺžka	stav. šírka	stav. výška	kg/ks	ks/pal.	obj. č.	EUR/ks
Self * Supermini	cm	cm	cm	cm				
rošt, pozink. oceľ, aretácia								
žľab 100 cm	10	100	13	5,6	5,8	60	401206	14,00
žľab 50 cm*	10	50	13	5,6	2,9	60	401207	12,00
Príslušenstvo								
čelo					0,2	300	401235	4,00
čelo s nátr. DN 60					0,4	100	401236	12,00
pachový uzáver pre žľab			12		0,1		35565	10,00
háč na rošt					0,25		01290	14,00



Odvodňovací systém ACO Self® bol vyvinutý špeciálne pre privátnu oblasť použitia. Žľabový systém a vpusty sú vyrobené z polymérbetónu – ľahký a veľmi pevný materiál, ktorý umožňuje variabilné riešenie odvodnenia. Vpust umožňuje bezproblémové napojenie na kanalizáciu. Súčasťou vpustu je vyberateľný, ľahko čistiaci kôš, ktorý bráni prenikaniu hrubých nečistôt do kanalizácie a tiež pachový uzáver, ktorý zabraňuje šíreniu zápachu.

- vysoká rýchlosť prúdenia zabezpečuje ľahký odvod väčšieho množstva vody
- trieda zaťaženia A15 - B125
- stavebnicový systém
- jednoduchá manipulácia a montáž

Prednosti systému:

- polymérbetón má hladké a nenasiakavé povrchy odolné voči korózii, posypovej soli, ropným látkam, námraze a pod.
- bezskrutková a bezúdržbová aretácia
- nenáročný na údržbu vďaka silným samočistiacim schopnostiam



Žľab z polymérbetónu, krycí rošt z pozinkovanej ocele



Žľab z polymérbetónu, liatinový rošt

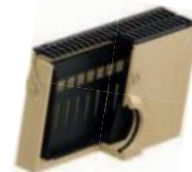

Vpust, liatinový rošt, kôš na hrubé nečistoty a odtokom DN 100



Telo žľabu Supermini s roštom











Príslušenstvo

Žľab vhodný pre odvodnenie miest, kde je malé množstvo vody alebo tam, kde je z dôvodu zabudovania požadovaná nízka stavebná výška žľabu.

ACO EuroSelf® – líniový odvodňovací systém z polymérbetónu

Široká ponuka roštov pre žľaby EuroSelf a Hexaself

	Popis	Stav. dĺžka [mm]	Obj. číslo	Cena Eur/ks
Rošty pre ACO EuroSelf a HexaSelf *				
	Pozinkovaný mŕstkový rošt	1000	38516	na vyžiadanie
		500	38517	na vyžiadanie
	Nerezový mŕstkový rošt	1000	310307	na vyžiadanie
		500	310308	na vyžiadanie
	Pozinkovaný mŕstkový rošt - Antracit	1000	409990	na vyžiadanie
		500	409991	na vyžiadanie
	Pozinkovaný mŕstkový rošt - Terakota	1000	310305	na vyžiadanie
		500	310306	na vyžiadanie
	Liatinový mŕstkový rošt	500	38512	na vyžiadanie
	Plastový mŕstkový rošt, čierny	1000	319250	na vyžiadanie
		500	319251	na vyžiadanie
	Antikorový rošt Heelsafe	1000	38714	na vyžiadanie
		500	38715	na vyžiadanie
	Pozinkovaný štrbinový rošt (výška štrbiny 105 mm)	1000	415838	na vyžiadanie
		850	415840	na vyžiadanie
		500	415850	na vyžiadanie
	Antikorový štrbinový rošt (výška štrbiny 105 mm)	1000	415842	na vyžiadanie
		850	415844	na vyžiadanie
		500	415851	na vyžiadanie
	Pozinkovaný štrbinový rošt - revízny diel (výška štrbiny 105 mm)	500	415839	na vyžiadanie
		150	415841	na vyžiadanie
	Antikorový štrbinový rošt - revízny diel (výška štrbiny 105 mm)	500	415843	na vyžiadanie
		150	415845	na vyžiadanie

* použiteľné iba pre čierny HexaSelf

ACO XtraDrain

Profesionálne odvodnenie spevnených plôch



Výhody systému XtraDrain

- nehrdzavejúce plastové kompozitné rošty
- trieda zaťaženia od A15 do D400
- nízka hmotnosť
- ľahká manipulácia
- jednoduchá pokládka
- rýchla inštalácia
- možnosť vytvárať uhlové, krížové a „T“ spoje
- vyššia prietoknosť kanálu vďaka V profilu
- mrazuvzdornosť, odolnosť voči posypovej soli
- odolnosť voči ropným látkam a iným chemickým látkam.

Architektonicky príťažlivé riešenia

- rošt s osvetlením vytvára atraktívny dizajnový prvok architektonického osvetlenia
- úzky štrbinový rošt vytvára čisté nevtieravé línie v dlažbe. Je tiež ideálny na prechody medzi dvoma rozdielnymi povrchmi



typ	stav dĺžka cm	stav šírka cm	stav. výška cm	kg/ks C/S	ks/pal.	obj. číslo	EUR/ks
-----	---------------	---------------	----------------	-----------	---------	------------	--------

Žľab XtraDrain X100C, triedy zaťaženia A15 – C250

0.0	100	13,8	15	1,9/3,5	60	11000	35,00
plochý žľab	100	13,8	7,5	1,1/2,63	80	11004	35,00
plochý žľab	100	13,8	10	1,3/2,9	50	11005	35,00

typ	stav dĺžka cm	stav šírka cm	prierez vtoku cm ² /m	kg/ks C/S	ks/pal.	obj. číslo	EUR/ks
-----	---------------	---------------	----------------------------------	-----------	---------	------------	--------

Rošt pre XtraDrain X100C, trieda zaťaženia B125

dvojštrbinový kompozitný rošt, dizajn SK	50,0	12,3	280	0,75	204	12684	21,00
mriežkový rošt	100,0	12,3	880	2,8	200	12626	45,00
MW 30 x 15 mm pozinkovaná oceľ	50,0	12,3	880	1,5	200	12627	29,00

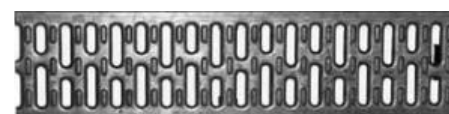

Dvojštrbinový rošt

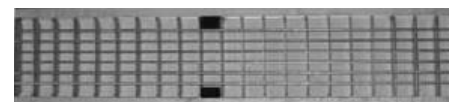

Mriežkový rošt

Kombinovaná čelná stena pre začiatok a koniec žľabu							
0.0		0,1	200			11086	5,00
ploché žľaby výšky 7,5 a 10 cm		0,1	300			11085	5,00

Čelná stena pre koniec žľabu s odtokom DN110							
0.0		0,1	50			11087	10,00

Adaptér pre napojenie zvislého odtoku DN110 alebo DN160							
0.0 a ploché žľaby DN110		0,1	50			11285	15,00
0.0 a ploché žľaby DN160		0,1	30			11286	15,00

Odtoková sada - vpust, otočný 360°, s možnosťou napojenia DN110 a DN160, s adaptérom pre napojenie na žľab, s košom na hrubé nečistoty a s možnosťou vytvorenia pachového uzáveru							
vpust	51,2	2	24			11385	120,00



ACO Profilne – odvodnenie balkónov a terás



Plánovanie a navrhovanie bez obmedzení

Žľabový systém ACO Profilne® je spoľahlivé profesionálne riešenie pre odvodňovanie fasád, terás a balkónov. Je dostupné v pevných dĺžkach 5,0 a 7,5 cm, ako aj v plynulo nastaviteľných verziách medzi 6 a 16,5 cm. Prispôbené verzie sa môžu dodať na objednávku.

Výhody pre projektantov a dizajnérov: ACO Profilne® umožňuje, aby sa výška pripojenia ku stavebným tesneniam znížila z 15 na 5 cm.

Žľabový systém pracuje na dvoch úrovniach: Odvádza vodu z povrchu ako aj vodu z podpovrchových odvodňovacích vrstiev. Voda tečúca dolu fasádami je spoľahlivo zhromažďovaná a odvádzaná. Zásobníky spätného toku zabraňujú hromadeniu kaluží vody počas náhlych lejakov. ACO Profilne® je dostupný vo verziách z pozinkovanej a nehrzdavejúcej ocele, a preto dokonale ladí s vizuálne kultivovaným usporiadaním.

Príklad montáže:

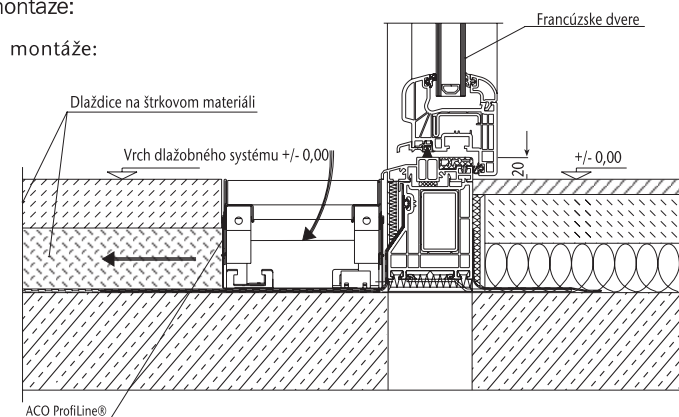

ACO Profilne® je kompletný žľabový odvodňovací systém pre odvodnenie zvislých fasád, ako aj terás, balkónov, plochých striech a strešných záhrad – dokonalé riešenie pre kultivovanú funkciu a dizajnové projekty.

Typické použitie

- fasády
- terasy
- balkóny
- ploché strechy
- zelené strechy
- strešné záhrady

Žľabová jednotka ACO Profilne® s nastaviteľnou výškou



ACO Profilne® nastaviteľná výška, nadčasový dizajn a optimálne odvodnenie.

Neobmedzené nastavenie výšky s pomocou skrutkovača

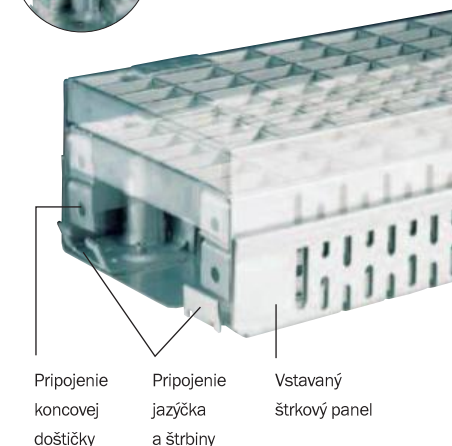

Typ I - s nastaviteľnou výškou 55-77mm, stavebná šírka B=100mm, prevedenie pozink

výrobok	hmotnosť (kg)	obj. č.	EUR/ks
žľab dl.1000mm	2,45	38594	63,00
žľab dl.500mm	1,25	38595	52,00
žľab - rohový kus	1,5	38634	15,00
žľab - kompenzačný stred.	1,8	38596	27,00
žľab - kompenzačný konc.	1,85	38597	30,00
koncová stena	0,1	38599	5,00
rošt - mriežkový dl.1000mm	2,3	38431	29,00
rošt - mriežkový dl.500mm	1,3	38430	21,00

ACO SELF® – dvorový vpust pre bodové odvodnenie



Prednosti systému:

- odolný voči korózii, mrazu, ropným látkam, posypovej soli
- ľahké čistenie vďaka vyberateľnému košu na hrubé nečistoty
- vysoká prietoková kapacita
- ľahké napojenie strešného zvodu DN 100 do odvodňovacieho vpustu pomocou špeciálnej nadstavby
- krycí rošt z pozinkovanej ocele alebo z liatiny
- vyberateľný pachový uzáver zabudovaný priamo v tele vpustu
- možnosť zvyšovania stavebnej výšky pomocou nástavcov
- pojazdný i pre osobné automobily
- ľahká manipulácia, montáž i údržba

Dvorový vpust ACO Self® je veľmi variabilným, vysokovýkonným a ľahko zabudovateľným systémom.

Vpust obsahuje štandardne ľahko vyberateľný koš na hrubé nečistoty, aby sa zabránilo upchaniu kanalizačného potrubia alebo vsakovacích systémov.

Stabilný korpus z polymérbetónu je vhodný i pre prejazd osobnými automobily.

Dva typy krycích roštov umožňujú individuálne architektonické riešenie.

Použitie:

- odvodnenie spevnených plôch s možnosťou napojenia strešného zvodu

Dvorový vpust s krycím roštom	stav. dĺžka cm	stav. šírka cm	stav. výška cm	kg/ks	ks/pal.	kg/pal.	obj. číslo	cena EUR/ks
dvorový vpust, rošt pozinkovaná oceľ, odtok DN 100, protizápachový uzáver a koš (plastový, čierny)	25,0	25,0	35,0	14,0	24	336	01581	60,00
dvorový vpust, rošt tvárna liatina, odtok DN 100, protizápachový uzáver a koš (plastový, čierny)	25,0	25,0	36,0	19,0	24	456	01552	90,00
Nadstavba pre zvýšenie stavebnej výšky	25,0	25,0	20,0	5,7	36	205	02102	26,50

Dvorový vpust s krycím roštom a nadstavbou	stav. dĺžka cm	stav. šírka cm	stav. výška cm	kg/ks	ks/pal.	kg/pal.	obj. číslo	cena EUR/ks
bodový vpust, nadstavba, rošt pozinkovaná oceľ, pachový uzáver a koš (plastový, čierny)	25,0	25,0	55,0	19,7	12	236	01581 +02102	85,50
bodový vpust, nadstavba, rošt liatina pachový uzáver a koš (plastový, čierny)	25,0	26,0	55,0	24,7	12	296	01552 +02102	115,50

*Nátrubok nie je súčasťou dodávky vpustu.

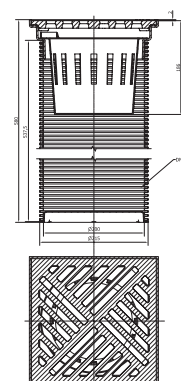
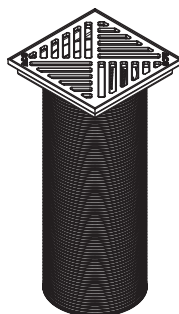
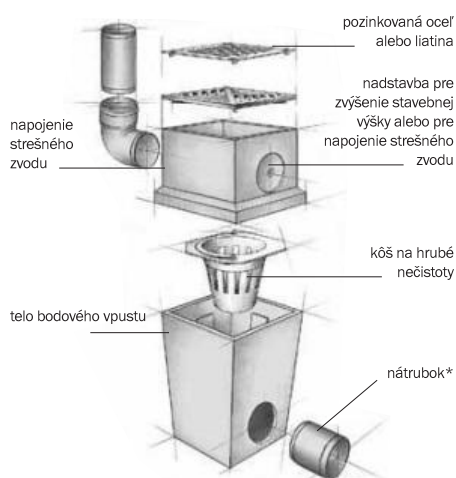

ACO SELF® bodový odvodňovací vpust	stav. dĺžka cm	stav. šírka cm	stav. výška cm	kg/ks	ks/pal.	kg/pal.	obj. číslo	cena EUR/ks
bodový odvodňovací vpust s liatinovým roštom	25,0	25,0	58,0	4,5	24	108	406481	41,00

Bodový odvodňovací vpust s liatinovým roštom a plastovou perforovanou rúrou, vhodný pre zadržiavanie a následné vsakovanie dažďových vôd na menších pochádznych plochách v okolí občianskych stavieb.

ACO Vario® – vaničky a rohožky pre čistenie obuvi



Systém ACO Vario® – podlahové vaničky a rohožky zachytávajú nečistoty z vonka a udržiavajú tak čistotu v celom vašom dome.

Rohožky na čistenie obuvi vonku i vo vnútri očistia topánky od hrubej nečistoty i vody.

Prednosti systému:

- vaničky a rohožky pre vonkajšie i vnútorné priestory
- systém stredových výstužných priečok
- jednoduché napojenie na odtok
- jednoduchá montáž
- ľahká údržba

Použitie:

- vstupné priestory domov, bytových priestorov a rekreačných chat

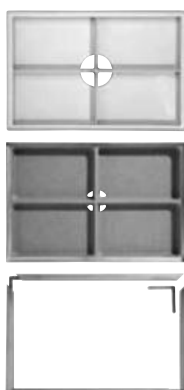

výrobok	stav. dĺžka cm	stav. šírka cm	stav. výška cm	kg/ks	ks/pal.	kg/pal.	obj. číslo	cena EUR/ks
plastová vaňa ACO VARIO, PP, odtok DN 100	60,0	40,0	7,5	1,4			82400	20,00
vaňa z polymérbetónu s hranou z pozinkovanej ocele, odtok DN 100	60,0	40,0	8,0	12,0	20	240	00398	35,00
	75,0	50,0	8,0	18,0	20	360	00399	55,00
rám so špeciálnym hliníkovým profilom, vrátane montážnych rohov, farba Alu prírodná	60,0	40,0	2,5	0,9		4	01995	34,00
	75,0	50,0	2,5	1,0		4	01996	37,00
	100,0	50,0	2,5	1,1		4	01997	40,00



Krycie rošty a rohožky do vnútorných a vonkajších prekrytých priestorov

Hliníkový profil s gumou – čierna	60,0	40,0	2,0				01213	118,00
farba (vzdialenosť profilov 8 mm),	75,0	50,0	2,0				01214	150,50
s drážkovanými gumovými páskami.	100,0	50,0	2,0				01215	198,50



Hliníkový profil s plstou – antracitovo-čierna farba (vzdialenosť profilov 8 mm),	60,0	40,0	2,0				01210	84,00
s plstenými páskami z hrubého vlákna.	75,0	50,0	2,0				01211	126,50
	100,0	50,0	2,0				01212	167,50



Hliníkový profil s plstou – svetlo-šedá farba (vzdialenosť profilov 8 mm),	60,0	40,0	2,0				02180	86,00
s plstenými páskami z hrubého vlákna.	75,0	50,0	2,0				02181	128,00
	100,0	50,0	2,0				02182	171,00

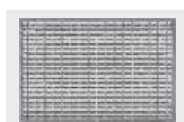

Krycie rošty a rohožky vo vonkajších priestoroch

Opticky uzavretý povrch, vzdialenosť 9/31 mm, pozinkovaná oceľ.	60,0	40,0	2,0				01207	25,00
	75,0	50,0	2,0				01208	41,50
	100,0	50,0	2,0				01209	44,00

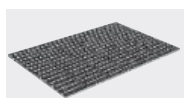

Rohožky pre čistenie obuvi pre vnútorné priestory

Pochôdzna, vložený čistíč topánok, nosný profil je z hliníka, prevedenie plst', farba antracitová. Možnosť použiť i do keramickej dlažby.	60,0	40,0	1,0				37250	85,00
	75,0	50,0	1,0				37255	117,50

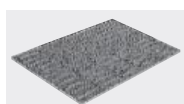

Pochôdzna, nosný profil je z hliníka, prevedenie plst', farba šedá. Možno použiť i do keramickej dlažby.	60,0	40,0	1,0				37251	85,00
	75,0	50,0	1,0				37256	117,50

ACO Vario® – vaničky a rohožky pre čistenie obuvi



Rohožky s nápisom podľa Vášho prania

ACO prichádza s novinkou - lištou v čistiacej rohožke s nápisom podľa Vášho prania.



výrobok	stav. dĺžka cm	stav. šírka cm	stav. výška cm	ks/pal.	obj. číslo	cena EUR/ks
hliníkový profil s plstou antracitovej farby,	60,0	40,0	2,0	1	10705	na vyžiadanie
lišta s nápisom	75,0	50,0	2,0	1	10706	na vyžiadanie
	100,0	50,0	2,0	1	10707	na vyžiadanie



Veľkosť písma

a b c d e f g h i j k l m n o

p q r s t u v w x y z

A B C D E F G H I J K L M

N O P Q R S T U V W X Y Z

ACO MARKANT® – pivničné svetlíky (anglické dvorce)



Spoločnosť ACO vyvinula svetlík, ktorý je silný a je vhodný pre všetky typy pivničných priestorov.

Hladký povrch pivničného svetlíka ACO MARKANT® vytvára o 50% lepšie podmienky pre reflexiu svetla a jeho vstupu do týchto priestorov.

Použitie:

- kancelárie
- izby pre hostí
- miestnosti pre vaše hobby
- iné využitie pivničných priestorov

Prednosti systému:

- dokonalé odvetranie pivničných priestorov
- vhodné pre zástavbu i do väčších hĺbok
- možnosť ochrany proti spodnej vode
- polypropylén, vystužený sklenenými vláknami

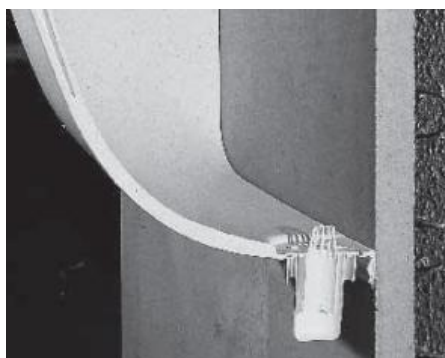

Štandardný pachový uzáver s lapačom nečistôt a tesniacim krúžkom pre pripojenie na podzemné potrubie (DN 100 mm).



Zrážková voda, ktorá sa do svetlíka dostane, je bezo zvyšku odvedená do najnižšieho miesta svetlíku – do kanálu s protizápchovým uzáverom. Pevným spojením roštu a svetlíka sa dosiahne i účinná ochrana proti strhnutiu roštu.



Poistka proti vlámaniu – dodávaná štandardne v každej montážnej sade.



\check{S}_o – šírka okna-vonkajší stavebný rozmer
 V_t – hĺbka parapetu okna oproti okolitému terénu
 H_r – hĺbka roštu (v pohľade zhora šírka roštu)

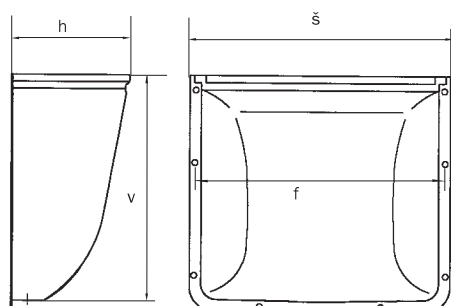

typ. rozm. cm	max šírka okna cm	veľ. roštu cm	š cm	v cm	h cm	f cm
\check{S}_o V_t H_r						

Svetlík ACO Allround, hĺbka 40 cm

80 x 60 x 40	80	80 x 40	92	66,6	42,9	88
100 x 60 x 40	100	104 x 40	112	66,6	42,9	108
100 x 100 x 40	100	104 x 40	112	107,3	42,9	108
100 x 130 x 40	100	106 x 40	112	137,3	42,9	108
125 x 100 x 40	125	134 x 40	143	107,4	42,9	138

Svetlík, hĺbka 50 cm, 60 cm

80 x 80 x 50	80	91 x 50,5	97	85	53	93
100 x 80 x 50	100	111 x 50,5	117	85	53	113
100 x 100 x 50	100	111 x 50,5	117	105	53	113
100 x 130 x 50	100	111 x 50,5	117	135	53	113
125 x 130 x 60	125	136,1 x 60,5	142	135	63	137

Svetlík, hĺbka 70 cm

150 x 100 x 70	150	166 x 70	169	109	74	164
150 x 150 x 70	150	166 x 70	169	159	74	164
200 x 100 x 70	200	216 x 70	219	109	74	214
200 x 150 x 70	200	216 x 70	219	159	74	214

ACO MARKANT® – pivničné svetlíky (anglické dvorce)

Svetlíky ACO Allround, **hĺbka 40 cm**, (teleso/rošt/montážny set**): 4x hmoždinky, 4x skrutky, 2x poistky proti strhnutiu roštu), pochôdzne alebo pojazdné osobným automobíkom.



*Pojazdné svetlíky je možné zvýšiť pomocou 1 nastavovacieho prvku, zaťaženie na jedno koleso do 6kN.

veľkosť v cm Š x V x H	vyhotovenie roštu	použitie	pre šírku okien/ cm	kg/ ks	ks/ bal.	obj. číslo	EUR/ ks
80 x 60 x 40	Ďahokov	pochôdzne	80	9,5	20	35600	99,00
	Mriežkový, oká 30/30	pochôdzne	80	11,4	20	35604	99,00
	Mriežkový, oká 30/10	pochôdzne	80	13,8	20	35608	120,00
100 x 60 x 40	Mriežkový, oká 30/10	*pojazdne	80	17,2	20	35612	145,00
	Ďahokov	pochôdzne	100	11,0	20	35601	120,00
	Mriežkový, oká 30/30	pochôdzne	100	13,7	20	35605	120,00
	Mriežkový, oká 30/10	pochôdzne	100	17,5	20	35609	138,00
100 x 100 x 40	Mriežkový, oká 30/10	*pojazdne	100	21,3	20	35613	153,00
	Ďahokov	pochôdzne	100	13,3	25	35602	143,00
	Mriežkový, oká 30/30	pochôdzne	100	16,0	25	35606	143,00
	Mriežkový, oká 30/10	pochôdzne	100	19,8	25	35610	155,00
100 x 130 x 40	Mriežkový, oká 30/10	*pojazdne	100	23,6	25	35614	173,00
	Ďahokov	pochôdzne	100	16,3	20	35603	170,00
	Mriežkový, oká 30/30	pochôdzne	100	19,0	20	35607	170,00
	Mriežkový, oká 30/10	pochôdzne	100	23,0	20	35611	188,00
125 x 100 x 40	Mriežkový, oká 30/10	*pojazdne	100	26,7	20	35615	198,00
	Ďahokov	pochôdzne	125	24,0	30	35904	209,00
	Mriežkový, oká 30/30	pochôdzne	125	26,7	30	35905	209,00
	Mriežkový, oká 30/10	pochôdzne	125	41,6	30	35906	242,00
	Mriežkový, oká 30/10	*pojazdne	125	45,9	30	35907	255,00

Svetlíky ACO s **hĺbkou 50/60 cm**, pre všetky typy použitia (teleso/rošt/montážny set**): 4x hmoždinky, 4x skrutky, 2x poistky proti strhnutiu roštu), pochôdzne i pojazdné osobným automobíkom.



*Nastavenie pojazdných svetlíkov pomocou nastavby sa neodporúča.

80 x 80 x 50	Ďahokov	pochôdzne	80	14	14	00452	120,00
	Mriežkový, oká 30/30	pochôdzne	80	17,7	14	02432	120,00
	Mriežkový, oká 30/10	pochôdzne	80	22	14	35560	131,00
	Mriežkový, oká 30/10	*pojazdne	80	23,6	14	02519	158,00
100 x 80 x 50	Ďahokov	pochôdzne	100	16,2	14	00454	136,00
	Mriežkový, oká 30/30	pochôdzne	100	20,9	14	02433	136,00
	Mriežkový, oká 30/10	pochôdzne	100	25,9	14	35561	150,00
	Mriežkový, oká 30/10	*pojazdne	100	32,7	14	02520	166,00
100 x 100 x 50	Ďahokov	pochôdzne	100	18,4	14	00456	170,00
	Mriežkový, oká 30/30	pochôdzne	100	23,1	14	02434	170,00
	Mriežkový, oká 30/10	pochôdzne	100	28,1	14	35562	195,00
	Mriežkový, oká 30/10	*pojazdne	100	34,9	14	02521	202,00
100 x 130 x 50	Ďahokov	pochôdzne	100	22,6	14	00458	179,00
	Mriežkový, oká 30/30	pochôdzne	100	27,3	14	02435	179,00
	Mriežkový, oká 30/10	pochôdzne	100	32,3	14	35563	204,00
	Mriežkový, oká 30/10	*pojazdne	100	39,1	14	02522	220,00
125 x 130 x 60	Ďahokov	pochôdzne	125	28,3	12	00460	225,00
	Mriežkový, oká 30/30	pochôdzne	125	36,4	12	02436	225,00
	Mriežkový, oká 30/10	pochôdzne	125	41,4	12	35564	262,00
	Mriežkový, oká 30/10	*pojazdne	125	48,1	12	02523	282,00

Svetlíky ACO s **hĺbkou 70 cm** (teleso/rošt/montážny set**): 4x hmoždinky, 4x skrutky, 2x poistky proti strhnutiu roštu), pochôdzne.



150 x 100 x 70	Ďahokov	pochôdzne	150	55,0	38776	660,00
	Mriežkový, oká 30/30	pochôdzne	150	57,3	38777	660,00
	Mriežkový, oká 30/10	pochôdzne	150	63,5	38778	725,00
150 x 150 x 70	Ďahokov	pochôdzne	150	59,0	38779	795,00
	Mriežkový, oká 30/30	pochôdzne	150	61,3	38780	795,00
200 x 100 x 70	Mriežkový, oká 30/10	pochôdzne	150	67,5	38781	860,00
	Ďahokov	pochôdzne	200	66,5	38782	1192,00
200 x 150 x 70	Mriežkový, oká 30/30	pochôdzne	200	72,0	38783	1192,00
	Mriežkový, oká 30/10	pochôdzne	200	78,4	38784	1260,00
	Ďahokov	pochôdzne	200	71,3	38785	1325,00
	Mriežkový, oká 30/30	pochôdzne	200	76,8	38786	1325,00
	Mriežkový, oká 30/10	pochôdzne	200	83,2	38787	1391,00

** Montážny set neobsahuje príslušenstvo pre napojenie na kanalizáciu – vid' tabuľka príslušenstvo.

ACO MARKANT® – príslušenstvo k pivničným svetlíkom

Nadstavba

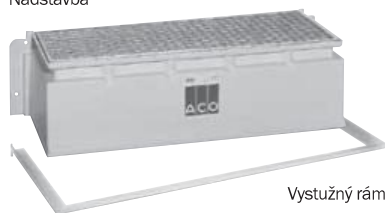

Výstužný rám

Nadstavba svetlíka pre výškové vyrovnanie
 (100% recyklovateľný polypropylén)

Rošt je potrebné položiť vždy pred montážou.

veľkosť v cm š x v x h	pre šírku svetlíka cm	poznámka	kg/ ks	ks/ bal.	obj. číslo	EUR/ ks
Nadstavovacie prvky a príslušenstvo pre svetlíky ACO Allround, hĺbka 40 cm, vrát. montážnej súpravy a poistky proti strhnutiu roštu, pochôdzne, výškovo nastaviteľné od 9 – 30 cm.						
80 x 32 x 40	80	max. 3 kusy	4,0	14	35616	66,00
100 x 32 x 40	100	max. 3 kusy	4,7	14	35617	70,00
125 x 32 x 40	125	max. 3 kusy	5,9	14	35920	73,00
výstužný rám	80	nutné použiť od 2 ks nadstavby	2,5	1	35588	24,00
výstužný rám	100	nutné použiť od 2 ks nadstavby	2,7	1	35589	25,00
výstužný rám	125	nutné použiť od 1 ks nadstavby	2,8	1	35900	40,00

Súčasťou dodávky nadstavby svetlíkov je i výstužný rám.

Nadstavovacie prvky a príslušenstvo pre svetlíky s hĺbkou 50/60 cm, vrát. montážnej súpravy a poistky proti strhnutiu roštu, pochôdzne, výškovo nastaviteľné od 8 – 28 cm.						
80 x 32 x 50	80	max. 3 ks	3,25	14	00264	75,00
100 x 32 x 50	100	max. 3 ks	4,00	14	00265	80,00
125 x 32 x 60	125	max. 2 ks	5,35	14	00266	98,00
výstužný rám	80	nutné použiť od 1 ks nadstavby	2,9	1	00201	28,00
výstužný rám	100	nutné použiť od 1 ks nadstavby	3,2	1	00202	32,00
výstužný rám	125	nutné použiť od 1 ks nadstavby	3,8	1	00203	33,00

Súčasťou dodávky nadstavby svetlíkov (obj.č. 00264, 00265, 00266) je i výstužný rám.

Nadstavovacie prvky a príslušenstvo pre svetlíky so šírkou 150 cm a hĺbkou 70 cm, vrátane montážnej úpravy a poistky proti strhnutiu roštu, na prechádzanie, výškovo nastaviteľné od 9 – 30 cm.						
nadstavba	150	max. 1 ks	22,1		38788	330,00
výstužný rám	150	nutné použiť od 1 ks nadstavby	3,8		38774	65,00

Súčasťou dodávky nadstavby svetlíkov (obj.č. 38788) je i výstužný rám.



Výrobok	vhodný pre typ	hmotnosť kg	obj. číslo	EUR/ ks
Odtoková prípojka DN 100 s pachovým uzáverom a lapačom nečistôt, vhodná pre všetky typy svetlíkov	40, 50/60, 70	0,4	310079	15,00



Príslušenstvo výrobok	Svetlík š x v x h (v cm)	Rozmery skla	kg/ ks	ks/ bal.	obj. číslo	EUR/ ks
-----------------------	--------------------------	--------------	--------	----------	------------	---------

Krycie sklo pre svetlíky s hĺbkou 40 cm

krycie sklo pre svetlík z tvrdeného skla (vrátane závesu a montážnej sady)	80 x 40	95 x 48	6,0	10	35592	70,00
	100 x 40	122 x 48	7,6	10	35593	80,00
	125 x 40	150 x 48	9,1	10	35902	90,00

Krycie sklo pre svetlíky s hĺbkou 50/60 cm

krycie sklo pre svetlík z tvrdeného skla (vrátane závesu a montážnej sady)	80 x 50	99 x 58	7,6	10	37495	80,00
	100 x 50	122 x 58	9,1	10	37496	90,00
	125 x 50	150 x 68	12,8	10	37497	100,00

ACO MARKANT® – plastové okná ACO so sklopným krídlom, izolačným dvojsklom a ochrannou mriežkou proti hlodavcom



Tieto plastové okná so sklopným krídlom sú vyrobené z tepelno-izolačných dutých komorových profilov z tvrdého PVC a majú mnohostranné využitie.

Okná majú izolačné sklo a sú v ponuke v hnej alebo bielej farbe.

Všetky okenné diely sú vzájomne farebne zladené. Okná nevyžadujú údržbu a sú odolné voči poveternostným vplyvom.

Pri trvalom vetraní môže byť okno bezpečne aretované v 3 ventilačných polohách.

V príslušenstve sa dodávajú ochranná mriežka v prevedení z pozinkovanej ocele a rovnako i upevňovacie kotvy pre bezproblémovú a jednoduchú montáž.

Popis výrobku:

- pohľadová šírka osadzovacieho rámu a rámu krídla: 73 cm
- farba: biela alebo hnedá
- kovanie: sklopné/pákové kovanie s 3 nastaveniami pre otvorenie
- sklopné krídlo vyberateľné z vnútra
- špeciálne tesnenie je z materiálov odolných voči svetelným a poveternostným podmienkam
- zasklenie štandardné: izolačné sklo 14 mm (U = 3,3 W/m².K)
- možnosť použiť kotvu VEKA

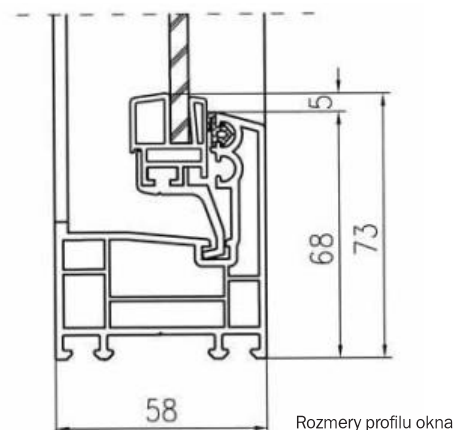
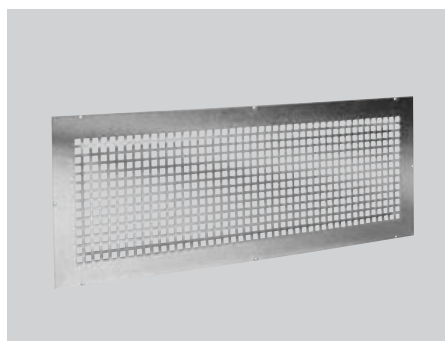
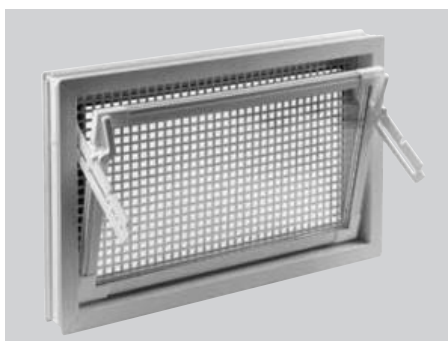

ACO Markant viacúčelové plastové okná so sklopným krídlom

šírka cm	výška cm	izolačné sklo		izolačné dvojsklo s mriežkou proti hlodavcom			ochranná mriežka proti hlodavcom		
		farba		farba					
		biela obj. č.	hnedá obj. č.	cena EUR/ks	biela obj. č.	hnedá obj. č.	cena EUR/ks	obj. č.	cena EUR/ks
40	40	F 1020	F 1060	35,00	F2001	F2101	60,00	F4000	20,00
60	40	F 1021	F 1061	55,00	F2002	F2102	75,00	F4001	20,00
60	50	F 1022	F 1062	65,00	F2003	F2103	90,00	F4002	25,00
60	60	F 1023	F 1063	70,00				F4003	40,00
80	40	F 1024	F 1064	60,00	F2004	F2104	90,00	F4004	25,00
80	50	F 1025	F 1065	75,00	F2005	F2105	110,00	F4005	30,00
80	60	F 1026	F 1066	75,00	F2006	F2106	120,00	F4006	40,00
90	40	F 1027	F 1067	70,00				F4007	30,00
90	50	F 1028	F 1068	75,00	F2007	F2107	115,00	F4008	35,00
90	60	F 1029	F 1069	80,00				F4009	45,00
90	90	F 1030	F 1070	105,00				F4010	60,00
100	50	F 1031	F 1071	75,00	F2008	F2108	120,00	F4011	40,00
100	60	F 1032	F 1072	85,00	F2009	F2109	135,00	F4012	45,00
100	70	F 1033	F 1073	95,00				F4013	55,00
100	80	F 1034	F 1074	105,00	F2010	F2110	170,00	F4014	60,00
100	90	F 1035	F 1075	110,00					
100	100	F 1036	F 1076	115,00	F2011	F2111	190,00	F4015	65,00
120	60	F 1037	F 1077	95,00				F4016	70,00

ACO ShowerDrain - najlepšia kombinácia funkcie a formy



Rovný sprchový žľab ACO ShowerDrain dodá estetický akcent všade tam, kde si ho želáte: popri stene, paralelne pozdĺž zásteny alebo hocikde v priestore. Štandardné dĺžky ako aj individuálne vyhotovenia na mieru pri antikorových roštach

dávajú Vašej fantázii voľnosť bez nutnosti uzatvárania kompromisov. K dispozícii je viacero rôznych variant roštov z antikora, výnimočný efekt je možné dosiahnuť s použitím skla alebo výplne roštu z kúpeľňových obkladov.

Dizajnové rošty z antikora



Wave



Quadrato



Flag



Curl



Chain



Hawaii



Mix



Pixel



Tile (výplňový rošt)

Sprchové žľaby

- telo žľabu je spádované k odtoku
- ušľachtilá antikorová oceľ
- vyberateľný pachový uzáver, ľahké čistenie
- stavebná výška už od 65 mm
- vysoká prietoknosť
- k dispozícii antikorové, sklenené, a minerálne rošty
- možnosť atypického prevedenia dizajnu roštu ako aj dĺžok žľabov
- rôzne typy prírub: kolmá, horizontálna

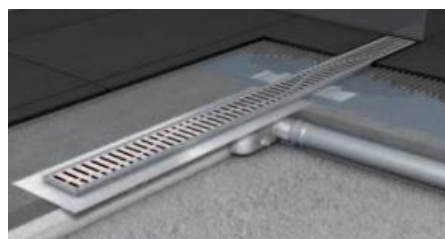

Detail zabudovania sprchového žľabu ACO ShowerDrain C s horizontálnou prírubou

ACO ShowerDrain

Plne funkčný sprchový kút bez nutnosti kompromisov v priestorovom i výškovom usporiadaní ponúkajú sprchové žľaby a odvodňovacie vpusty ACO.

Jednotná podlaha kúpeľne s plynulým prechodom z mokrej do suchej oblasti, vytvára estetický celok, ktorý prináša celkom nový pocit priestoru, harmónie a elegancie do vašich kúpeľní.

Použitie:

- kúpeľne a toalety
- plavecké bazény
- kúpeľne hotelových zariadení
- wellness centrá



Prednosti systému:

- bezbariérové riešenie kúpeľní
- estetický dizajn
- jednoduchá údržba
- dlhá životnosť



Rohové prevedenie sprchového žľabu



Oblúkové prevedenie sprchového žľabu



reddot design award
winner 2009



product
design
award

2010

ACO TopTek

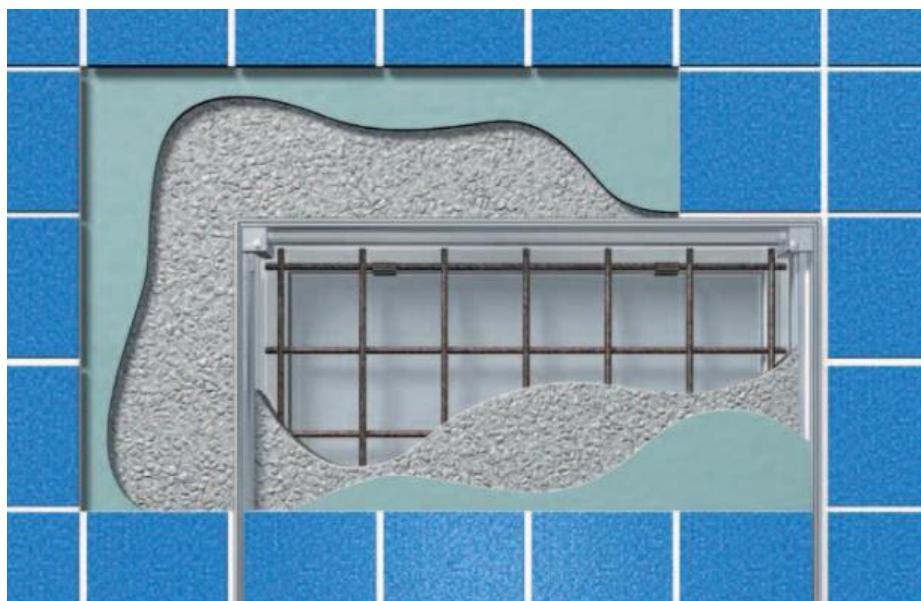

ACO TopTek UNIFACE AL

Poklopy sú vyrobené z hliníku a jeho hmotnosť bola zoptimalizovaná.. Vďaka špeciálnemu tvaru a konštrukcie a profilu krytu je inštalácia veľmi jed-

noduchá. Dvojité tesnenie a doplnujúce tesnenie špáry garantujú vysokú vodotesnosť a taktiež i pachotesnosť. Poklop je uchytý pomocou štyroch

Svetlá šírka	CxD (mm)	Trieda zaťaženia (kN) 50 mm betónová výplň	Trieda zaťaženia (kN) 70 mm betónová výplň	Hmotnosť (kg)	Obj. č.	EUR/ks
200x200	298x298	B125	B125	3	406881	90,00
300x300	398x398	100	B125	4	405340	100,00
400x400	498x498	100	B125	5	405341	115,00
450x450	548x548	50	B125	6	405342	120,00
500x500	598x598	50	B125	7	405343	130,00
600x400	698x498	50	B125	7	405344	125,00
600x450	698x548	50	B125	7	406622	130,00
600x600	698x698	50	B125	8	405345	145,00
675x675	773x773	A15	50	10	406624	160,00
750x600	848x698	50	B125	10	406623	160,00
750x750	848x848	A15	50	11	406625	170,00
800x600	898x698	50	B125	10	405346	165,00
1000x600	1098x698	50	B125	12	405826	180,00
700x700	798x798	A15	100	10	405347	160,00
800x800	898x898	A15	100	12	405348	175,00
900x600	998x698	50	B125	11	406626	170,00
900x900	998x998	A15	50	14	406627	195,00
1000x800	1098x898	A15	50	13	405349	200,00
1000x1000	1098x1098	A15	50	16	405350	220,00
1200x675*	1318x773	A15	50	23	406628	360,00

* dvojitelný poklop s odnímateľnými podpornými tyčami

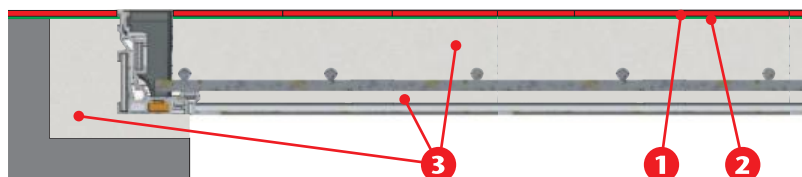

ACO TopTek UNIFACE MULTI AL

K dispozícii je tiež rastrové prevedenie až do rozmeru 1000x5600 mm, pre triedu zaťaženia A15. Technické špecifikácie a ceny na vyžiadanie.

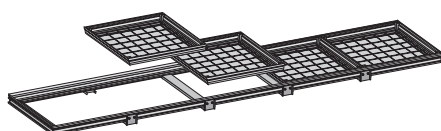

ACO TopTek - Poklopy pre vnútorné a vonkajšie použitie

- oblasti kde je potrebný vodotesný poklop
- oblasti s frekventovaným vstupom (napr. servisné šachty)
- požiadavky na atypický rozmer vstupného otvoru
- pešie zóny, príjazdové cesty a parkoviská z dlažby, kameňa alebo podobného materiálu
- Triedy zaťaženia podľa EN 124: A15, B125, C250
- Materiál: pozinkovaná oceľ, antikorová oceľ, hliník
- Štandardne vodotesný a pachotesný (okrem Paving)
- Pre rôzne typy povrchov: betónové podlahy, dlažba, vinyl
- Svetlý otvor poklopu až do 1000x1000mm, pri rastroch až do 2000x5600mm

skrutiek. Pre dosiahnutie triedy zaťaženia je potrebné poklop vyplniť betónom. Priestor pre finálnu vrstvu podlahy je 20 mm.

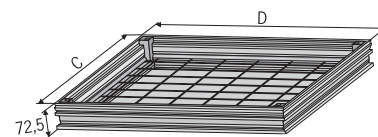

- 1 podlaha (napr. keramická dlažba)
- 2 lepidlo
- 3 betón C35/45

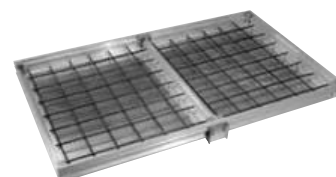

ACO TopTek

ACO TopTek UNIFACE GS/SS

Výrobný materiál je nehrdzavejúca oceľ AISI 304 alebo pozinkovaná oceľ. Kryty šacht sú vybavené plochým tesnením, pripievňujú sa skrutkami a obsahujú aj zdvíhacie úchytky. Široká ponuka rozmerov nájde uplatnenie pre väčšinu vonkajších aj vnútorných

aplikácií. Pre dosiahnutie triedy zaťaženia je potrebné poklop vyplniť betónom. Priestor pre finálnu vrstvu podlahy je 10 mm.

Oblasti použitia:

Interiér budov resp. ich okolie, kde je požiadavka na vodotesný poklop, servisné šachty. Možnosť rastrového prevedenia až do 1000x5600mm. K dispozícii tiež s pomockou na otváranie.

Light – Rám výšky 89 mm, poklop výšky 70 mm

Svetlá šírka (mm)	CxD (mm)	Max. trieda zaťaženia 60 mm betónová výplň	Hmotnosť (kg)	Obj. č. AISI 304	EUR/ks	Obj. č. pozink.	EUR/ks
300 x 300	442 x 442	C250	13,8	406489	245,00	406498	185,00
400 x 400	542 x 542	C250	17,0	406490	270,00	406499	200,00
400 x 600	542 x 742	C250	21,2	406938	300,00	406933	225,00
450 x 450	592 x 592	B125	18,8	406491	280,00	406500	215,00
500 x 500	642 x 642	B125	20,6	406492	295,00	406501	220,00
600 x 600	742 x 742	B125	24,2	406493	320,00	406502	235,00
600 x 800	742 x 942	B125	30,7	406939	375,00	406934	275,00
600 x 1000	742 x 1142	B125	34,9	406940	410,00	406935	300,00
635 x 635	777 x 777	A15	25,6	406521	340,00	406485	260,00
700 x 700	842 x 842	A15	30,1	406522	370,00	406486	275,00
800 x 800	942 x 942	A15	34,7	406523	405,00	406487	295,00
1000 x 1000	1142 x 1142	A15	44,6	406524	480,00	406488	340,00

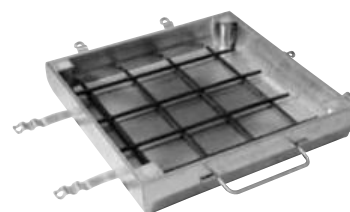

Medium – Rám výšky 89 mm, poklop výšky 110 mm.

Svetlá šírka (mm)	CxD (mm)	Trieda zaťaženia 100 mm betónová výplň	Hmotnosť (kg)	Obj. č. AISI 304	EUR/ks	Obj. č. pozink.	EUR/ks
450 x 450	592 x 592	C250	18,8	406507	300,00	406514	230,00
500 x 500	642 x 642	C250	20,8	406508	315,00	406515	230,00
600 x 600	742 x 742	C250	24,9	406509	345,00	406516	255,00
600 x 800	742 x 942	C250	31,6	406941	395,00	406936	290,00
600 x 1000	742 x 1142	C250	36,4	406942	435,00	406937	315,00
635 x 635	777 x 777	B125	26,2	406494	355,00	406503	270,00
700 x 700	842 x 842	B125	31,2	406495	395,00	406504	295,00
800 x 800	942 x 942	B125	35,9	406496	430,00	406505	315,00
1000 x 1000	1142 x 1142	B125	46,9	406497	510,00	406506	365,00

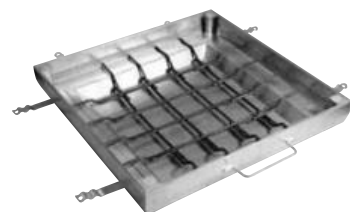

Heavy – Rám výšky 89 mm, poklop výšky 140 mm.

Svetlá šírka (mm)	CxD (mm)	Trieda zaťaženia 130 mm betónová výplň	Hmotnosť (kg)	Obj. č. AISI 304	EUR/ks	Obj. č. pozink.	EUR/ks
635 x 635	777 x 777	C250	26,8	406510	360,00	406517	275,00
700 x 700	842 x 842	C250	32,2	406511	400,00	406518	295,00
800 x 800	942 x 942	C250	36,9	406512	435,00	406519	320,00
1000 x 1000	1142 x 1142	C250	48,2	406513	520,00	406520	370,00

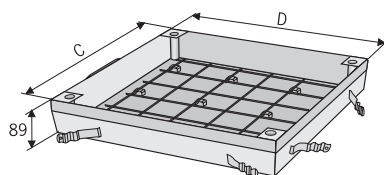

Light

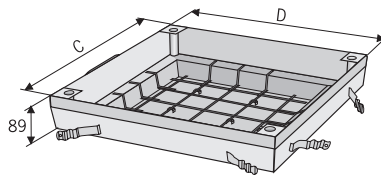

Medium

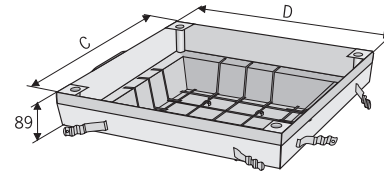

Heavy

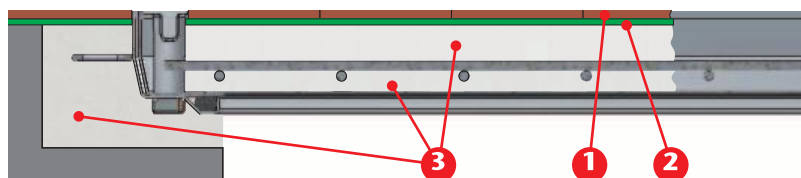

- 1** podlaha (napr. keramická dlažba)
- 2** lepidlo
- 3** betón C35/45

ACO TopTek

ACO TopTek PAVING GS

Rám i poklop je vyrobený z pozinkovaného plechu hrúbky 3 mm. Podporné prvky navarené zospodu poklopu zaručujú nosnosť poklopu aj bez

dodatočného vyplnenie betónom. Poklopy nie sú vodotesné ani pachotesné.

Oblasti použitia:

Pešie zóny, príjazdové cesty, chodníky a iné oblasti kde je potrebné vyplniť poklop dlažbou alebo kameňom.

Trieda zaťaženia A15

Svetlá šírka	CxD (mm)	Výška poklopu	Hmotnosť (kg)	Obj. č. pozink.	EUR/ ks
300x300	438x438	80	17	407102	175,00
400x400	538x538	80	22	407103	205,00
500x500	638x638	80	29	407104	245,00
600x600	738x738	80	38	407105	295,00

Trieda zaťaženia B125

Svetlá šírka	CxD (mm)	Výška poklopu	Hmotnosť (kg)	Obj. č. pozink.	EUR/ ks
300x300	438x438	80	19	406569	190,00
400x400	538x538	80	26	406570	230,00
500x500	638x638	80	35	406571	285,00
600x600	738x738	80	47	406572	360,00
700x700	838x838	80	58	406573	415,00
800x800	938x938	80	60	406574	440,00
800x800*	938x938	80	66	406478	505,00
900x900	1038x1038	80	72	406575	510,00
900x900*	1038x1038	80	78	406479	570,00
1000x1000	1138x1138	80	84	406576	590,00
1000x1000*	1138x1138	80	89	406480	660,00

* dvojdielny poklop

Trieda zaťaženia C250

Svetlá šírka	CxD (mm)	Výška poklopu	Hmotnosť (kg)	Obj. č. pozink.	EUR/ ks
300x300	438x438	80	26	406577	235,00
400x400	538x538	80	37	406578	295,00
500x500	638x638	80	48	406579	355,00
600x600	738x738	80	65	406580	455,00
700x700	838x838	80	82	406581	540,00
800x800	938x938	80	102	406582	650,00
800x800*	938x938	80	104	406667	700,00
900x900	1038x1038	80	119	406583	735,00
900x900*	1038x1038	80	121	406668	800,00
1000x1000	1138x1138	80	141	406584	865,00
1000x1000*	1138x1138	80	146	406669	950,00

* dvojdielny poklop

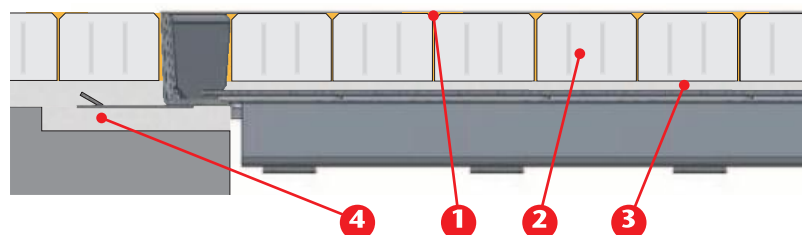
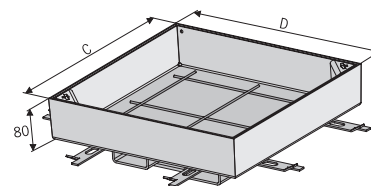
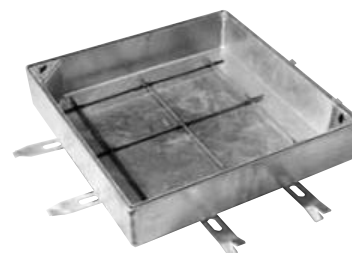

- 1 piesok
- 2 dlažba
- 3 podklad
- 4 betón C35/45



ACO Clara Home – čistiareň odpadových vôd



Domová čistiareň odpadových vôd ACO Clara Home je určená na čistenie splaškových odpadových pre 2-5 obyvateľov. Je vyrobená z tvrdého polypropylénu a na statické vlastnosti poskytujeme 10 ročnú záruku.



ACO Clara čistiareň odpadových vôd

zodpovedá európskej harmonizovanej norme STN EN 12566-3 a je oprávnená mať označenie CE.

Princíp čistenia

Čistiareň odpadových vôd ACO Clara Home funguje na princípe mechanického prečistenia s biologickým dočistením. V sedimentačnej nádrži dochádza k mechanickému prečisteniu a vyrovnávaniu hydraulických výkyvov počas dňa. Súčasťou biologickej čistiarne ACO Clara Home je aktivačná a dosadacia nádrž v ktorých dochádza k samotnému prečisťovaniu splaškových vôd. Jediným elektrickým komponentom je dúchadlo, ktoré zabezpečuje prevzdušňovanie aktivačnej nádrže a chod mamutkových čerpadiel.

Účinnosť čistenia

Po dlhodobej skúšobnej prevádzke podľa európskej harmonizovanej normy STN EN 12566-3 v akreditovanom laboratóriu boli dosiahnuté nasledovné hodnoty na odtoku:

BSK ₅	6,7 mg/l
NL.....	6,1 mg/l
CHSK	59,6 mg/l
N-NH ₄	2,0 mg/l

Výhody ACO Clara Home:

- 10-ročná záruka na statické vlastnosti
- jednoduchá inštalácia
- nízke prevádzkové náklady
- jednoduchá prevádzka
- pachotesný poklop

Proces čistenia

- mechanické prečisťovanie
- biologické čistenie aktívnym kalom
- separácia kalu v dosadzovacej nádrži



Štartovací balík

Ak čistiareň odpadových vôd nemôže byť naplnená aktivovaným kalom odporúčame použiť štartovací balík, ktorý obsahuje látky pre rýchle rozmnožovanie mikroorganizmov. Umožňuje to rýchlejšie spustenie čistiarne do prevádzky.

Filtrácia – finálne čistenie

Všetky aplikácie ktoré vyžadujú špeciálny dôraz na kvalitu prečisťovanej vody, môžu byť vybavené technológiou finálneho dočisťovania.



ACO Clara Home

Počet ekvivalentných obyvateľov (EO)	2 – 5
Hydraulické zaťaženie (m ₃ /deň)	0,30 – 0,75
Biologické zaťaženie BSK ₅ (kg/deň)	0,12 – 0,30
Dĺžka (mm)	1310
Výška (mm)	1860
Váha (kg)	140
Napájanie (V/Hz)	230/50
Spotreba elektrickej energie (kW)	0,06

Názov	obj. č.	EUR/ks
ACO Clara Home	411154	
+ Predlžovací nadstavec s poklopom A15**	3300.14.01	1899,00*
Štartovací balík	411157	30,00

* Cena čistiarne odpadových vôd je vrátane predlžovacieho nástavca s poklopom triedy zaťaženia A15 a dopravy.

** Použitím predlžovacieho nástavca je možné pripojiť prítokové potrubie v hĺbke 720 až 1020 mm.

ACO Stormbrixx - vsakovacie systémy pre hospodárenie s dažďovou vodou



Vsakovanie pomocou blokov ACO Stormbrixx

Dažďová voda je podzemne vedená do dutých vsakovacích boxov, kde je dočasne akumulovaná a podľa priepustnosti pôdy pozvoľna infiltrovaná do podzemia. Objem pre retenciu je cca 96% objemu celého boxu.

Bloky sú rozširiteľné do všetkých strán a kombinovateľné do ľubovoľne veľkých zariadení. Boxy je možné inštalovať pod dopravnými plochami.

Obalením blokov do vhodnej nepriepustnej fólie je možné vytvoriť retenčnú nádrž.

ACO Stormbrixx - modulárny stavebnicový systém

Základný prvok tvorí osem stĺpikov, z ktorých sú štyri vybavené čapmi a štyri drážkami. Skladanie prebieha jednoducho - navaknutím jednotlivých dielov. Na vonkajšej hrane systému

sa nasadia bočné steny a v hornej vrstve sa vyplnia kryty otvorov stĺpikov. Tak vznikne vzájomne prepojený ucelený systém. Spojením základných prvkov do zväzku sa dosiahne

štruktúrna pevnosť celého systému. Je nutné dbať na to, aby vedľa seba ležali vždy štyri rovnaké naklíkavacie spojenia.

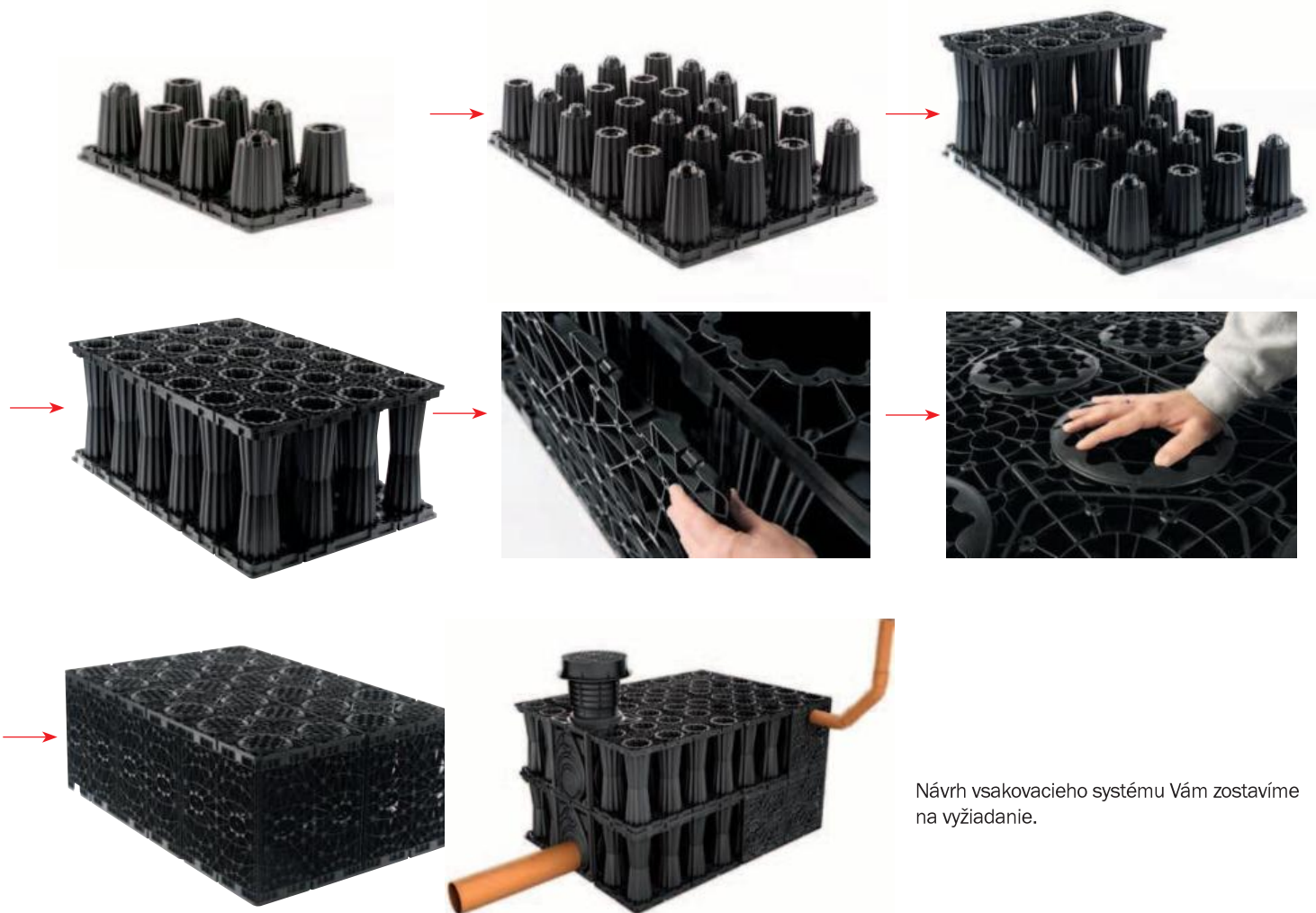

Návrh vsakovacieho systému Vám zostavíme na vyžiadanie.

Drenážne a vsakovacie systémy

Kontrolná šachta

Ľahko použiteľný univerzálny šachtový systém z polyetylénu PE-HD, DN 300; farba modrá.
 S tromi prítokmi DN 200 a lapačom piesku, vrátane jednej záslepky DN 200 a pochádzneho poklopu s aretáciou.

výrobok	technické údaje	balenie	obj. číslo	EUR/ks
uni-control	DN 300 s lapačom piesku; konštrukčná dĺžka 80 cm, úžitková dĺžka 65 cm	12 kusov/ paleta	555.00.300	153,90
príslušenstvo				
nadstavná rúra k šachtě	DN 300; so spojkou; dĺžka 80 cm	1 kus	555.40.300	70,00
obojsstranná spojka	DN 300; pre zvyšky nadstavnej rúry	1 kus	555.10.300	22,05
poklop šachty	s aretáciou	1 kus	555.80.300	19,45
poklop šachty	liatina; trieda B 125; s betónovým rámom (set)	1 kus	555.85.005	90,65
záslepka	DN 200	1 kus	507.80.200	5,05
redukcia	DN 200/DN 100 Drän	1 kus	507.13.200	9,05
redukcia	DN 200/DN 100 KG	1 kus	507.14.230	9,05
redukcia	DN 200/DN 125 Drän/KG	1 kus	507.12.200	9,05
redukcia	DN 200/DN 160 Drän/KG 150	1 kus	507.11.200	9,05
redukcia	200/Strasil DN 100	1 kus	507.14.200	9,05
redukcia	200/Strasil DN 150	1 kus	507.14.201	9,05
redukcia	200/Strabusil DN 100	1 kus	507.14.210	9,05
redukcia	200/Strabusil DN 150	1 kus	507.14.211	9,05
adaptér	Strasil DN 200	1 kus	507.60.200	22,90
adaptér	Strabusil DN 200	1 kus	507.61.200	22,90

Ďalšie tvarovky a poklopy pre vyššie zataženie možno dodať na vyžiadanie.

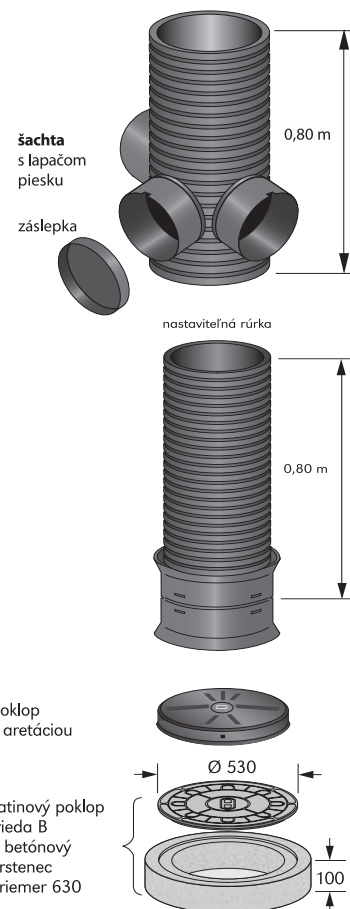

Drenážne rúry

Ohybná drenážna rúra z PVC, celoperforovaná, žltá. Možnosť dodať aj v neperforovanom prevedení.

výrobok	technické údaje	balenie	obj. číslo	EUR/ks
Drenážna rúra	DN 50	50 m-kotúč	531.00.050	0,60
Drenážna rúra	DN 65	50 m-kotúč	531.00.065	0,80
Drenážna rúra	DN 80	50 m-kotúč	531.00.080	1,15
Drenážna rúra	DN 100	50 m-kotúč	531.00.100	1,50
Drenážna rúra	DN 125	50 m-kotúč	531.00.125	2,30
Drenážna rúra	DN 160	50 m-kotúč	531.00.160	3,60
Drenážna rúra	DN 200	45 m-kotúč	531.00.200	5,85



Drenážne rúry – príslušenstvo

výrobok	technické údaje	balenie	obj. číslo	EUR/ks
spojovací nátrubok	DN 50	1 kus	536.10.050	0,60
spojovací nátrubok	DN 65	1 kus	536.10.065	1,10
spojovací nátrubok	DN 80	1 kus	536.10.080	1,40
spojovací nátrubok	DN 100	1 kus	536.10.100	1,95
spojovací nátrubok	DN 125	1 kus	536.10.125	2,65
spojovací nátrubok	DN 160	1 kus	536.10.160	2,95
spojovací nátrubok	DN 200	1 kus	536.10.200	8,35
T-kus	DN 50	20 kusov	536.30.050	4,85
T-kus	DN 65	20 kusov	536.30.065	5,60
T-kus	DN 80	15 kusov	536.30.080	7,40
T-kus	DN 100	25 kusov	536.30.100	9,05
T-kus	DN 125	4 kusy	536.30.125	12,05
T-kus	DN 160	1 kus	536.30.160	15,40
T-kus	DN 200	1 kus	536.30.200	21,30

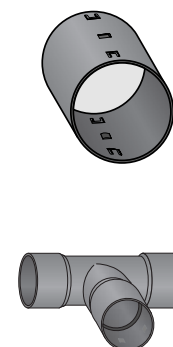



ACO SELF® – zatrávňovacie panely



ACO SELF® zatrávňovacie panely vám dopomôžu ku optimálnemu riešeniu všade tam, kde plochy a cesty majú vyzerať prirodzene a predsa majú byť stabilné: na vašich garážových príjazdových cestách, parkovacích miestach pre osobné automobily, na zelených cestách alebo ostatných odstavňových plochách.

Predovšetkým, pomocou zatrávňovacích panelov ACO vyriešite stabilizáciu plôch. Tam, kde môže presakovať voda, namiesto toho, aby sa zaťažovala kanalizácia.

Prednosti systému:

- nízka hmotnosť 4,7 kg/m²
- recyklovateľný materiál
- použiteľné na zaťažiteľných plochách až do sklonu 5%
- jednoduchá a rýchla montáž

Použitie:

- parkoviská, garážové príjazdové cesty
- ozelenenie odstavňových plôch pri rodinných domoch
- ozelenenie ciest

Materiál a rozmery:

materiál: plast (polyetylén)
 farba: zelená

príslušenstvo:

- klince do zeme pre upevnenie v šikmých plochách
- značkovacie terče – biela farba (napr. pre parkovacie státie a pod.)

výrobok	dĺžka cm	šírka cm	výška cm	ks/ m ²	obj. číslo	cena EUR/ks
zatravn. panel B	58,6	38,6	3,8	4,42	81071*	3,00
biele značkovacie terče pre panel typ B					1153	1,00

*112 ks na palete. Pri väčšom odbere k dispozícii balenie s 220 ks zatrávňovacích panelov na paletu – obj.č. 81070, cena rovnaká ako pre artikel č.81071.

výrobok	trieda zaťaženia	šírka cm	výška cm	kg/ ks	ks/ pal.	obj. číslo	cena EUR/ks
ACO SELF EkoBord							
1000-hranica	B	8	4,45	0,4	24	NZ1155	5,00
ACO SELF EkoBord, trň, plast	B	0,0	25,0	-	100	NZ1151	0,50
ACO SELF EkoBord, trň, oceľ	B	0,0	25,0	-	100	NZ1152	0,70



Neviditeľný obrubník

Po zatrávnení budú panely účinne a zároveň esteticky oddelené od okolia.

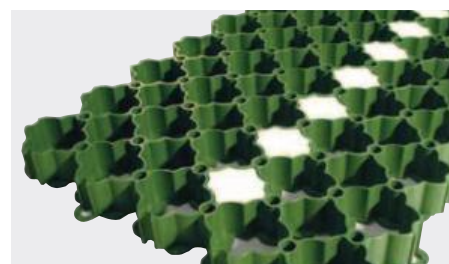

typ B

rozmery: 586 x 386 x 38 mm
 hmotnosť: 1,07 kg/ks, 4,7 kg/ m²
 max. odporúčané zaťaženie: tr. C250

Spoločnosť ACO vo svete

Kvalita menom ACO

Spoločnosť ACO je svetovým lídrom vo výrobe a ponuke odvodňovacích systémov pre vonkajšie i vnútorné aplikácie.

Doterajšie skúsenosti a používanie najnovších technológií pri výrobe sú zárukou kvalitných produktov ACO, ktoré spĺňajú náročné technické požiadavky kladené nielen na samotný výrobok, ale i na jeho dlhodobú funkčnosť po zabudovaní

Širokú ponuku produktov tvoria:

- odvodňovacie žľaby a vpusty
- odlučovače ropných látok a tukov
- odlučovače škrobov
- drenážne rúrky, káblové chrániče
- liatinová ochrana stromov
- program pre odvodnenie športových ihrísk
- odvodnenie mostov
- čistiare odpadových vôd
- vsakovacie boxy
- liatinové a antikoročné poklapy
- žľaby pre dovodenie terás a fasád
- antikoročné žľaby a vpusty (vhodné napr. do wellness alebo k bazénu)
- obrubníkové odvodnenie



Predajca:

Have-uni tel.: (048) 414 13 23
www.dlazba.sk mob.: 0905 - 625 751
info@dlazba.sk

01. 04. 2013

Obsah tohto katalógu a cenníka je aktuálny ku dátumu zadania do tlače. Spoločnosť ACO Stavebné prvky, s. r. o. si vyhradzuje právo na zmenu údajov a vyobrazených špecifikácií produktov popísaných alebo vyobrazených v tomto katalógu. Ceny sú uvedené bez DPH, ak nie je uvedené inak. Blížšie informácie o podmienkach využitia akciových cien Vám poskytne sieť našich obchodných partnerov alebo naši obchodní zástupcovia.