

CASTELLO - plotový systém, otlkaný

CASTELLO - plotový systém, otlkaný

Technický náčrt - skladobné rozmery (mm)

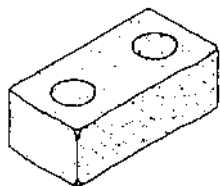

Základný prvok

Formát: 40 x 20 x 14 cm
Hmotnosť: 23,5 kg/ks
Farby: oker, hnedá melírovaná
Spotreba: 17,9 ks/m²
2,5 ks/bm

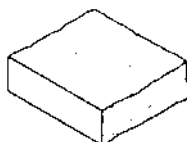

Krycia platňa pre stĺpik

Formát: 23 x 25 x 8 cm
Spotreba: 2 ks na stĺp 40 x 20 cm
4 ks na stĺp 40 x 40 cm
Hmotnosť 10,7 kg/ks
Farby: oker, hnedá melírovaná

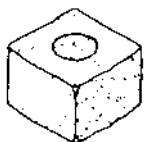

Polovičný prvok

Formát: 20 x 20 x 14 cm
Hmotnosť: 11,7 kg/ks
Farby: oker, hnedá melírovaná
Spotreba: 35,8 ks/m²
5 ks/bm

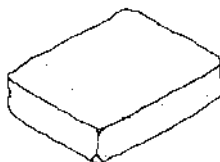

Krycia platňa pre múr

Formát: 33 x 25 x 8 cm
Hmotnosť: 15,4 kg/ks
Farby: oker, hnedá melírovaná
Spotreba: 3 ks/bm

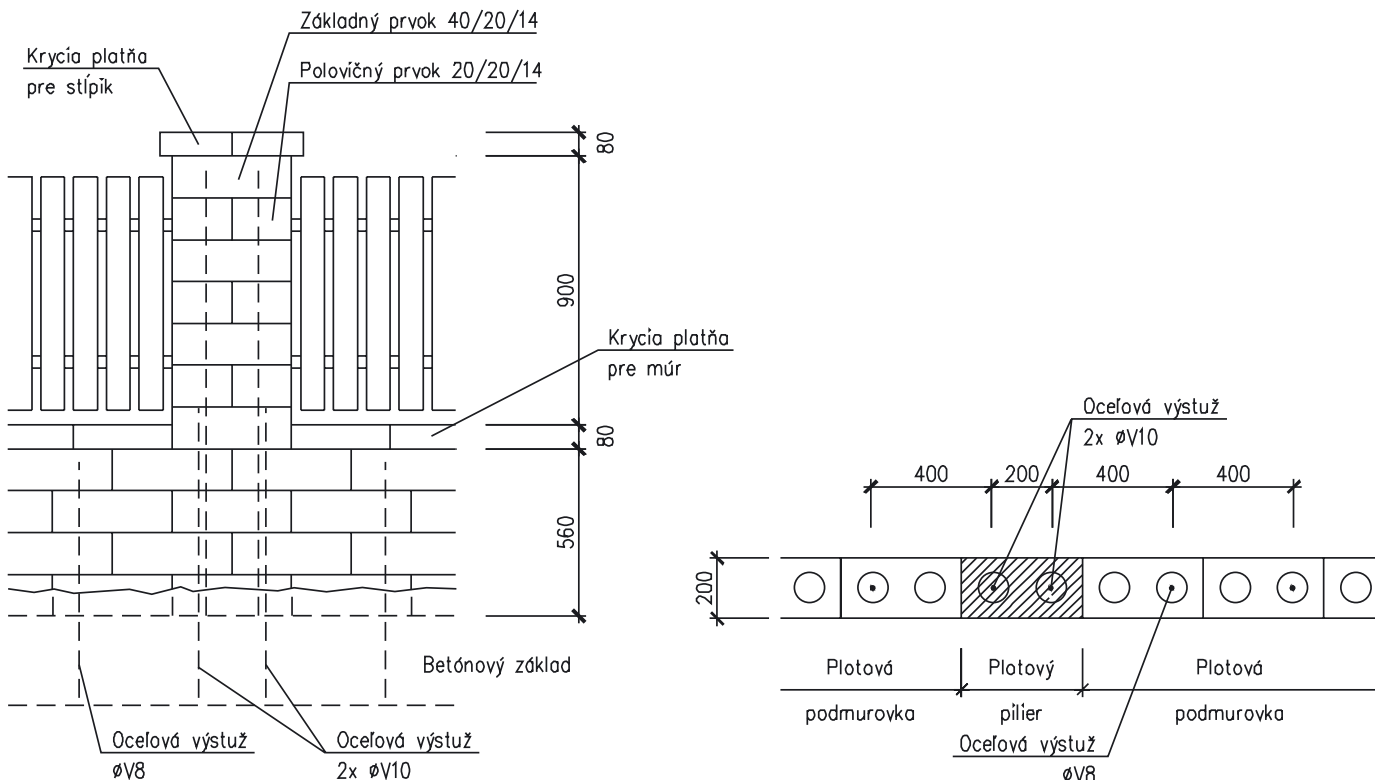

Uvádzané množstvá dlažby pre kladacské vzory obsahujú doporučený podiel škár na položenej ploche. Tieto doporučené spotreby dlažby sú prekontrolované primeraným spôsobom, pričom sa jedná o nezáväznú údaje, za ktoré neručíme.

CASTELLO - plotový systém, otlkaný

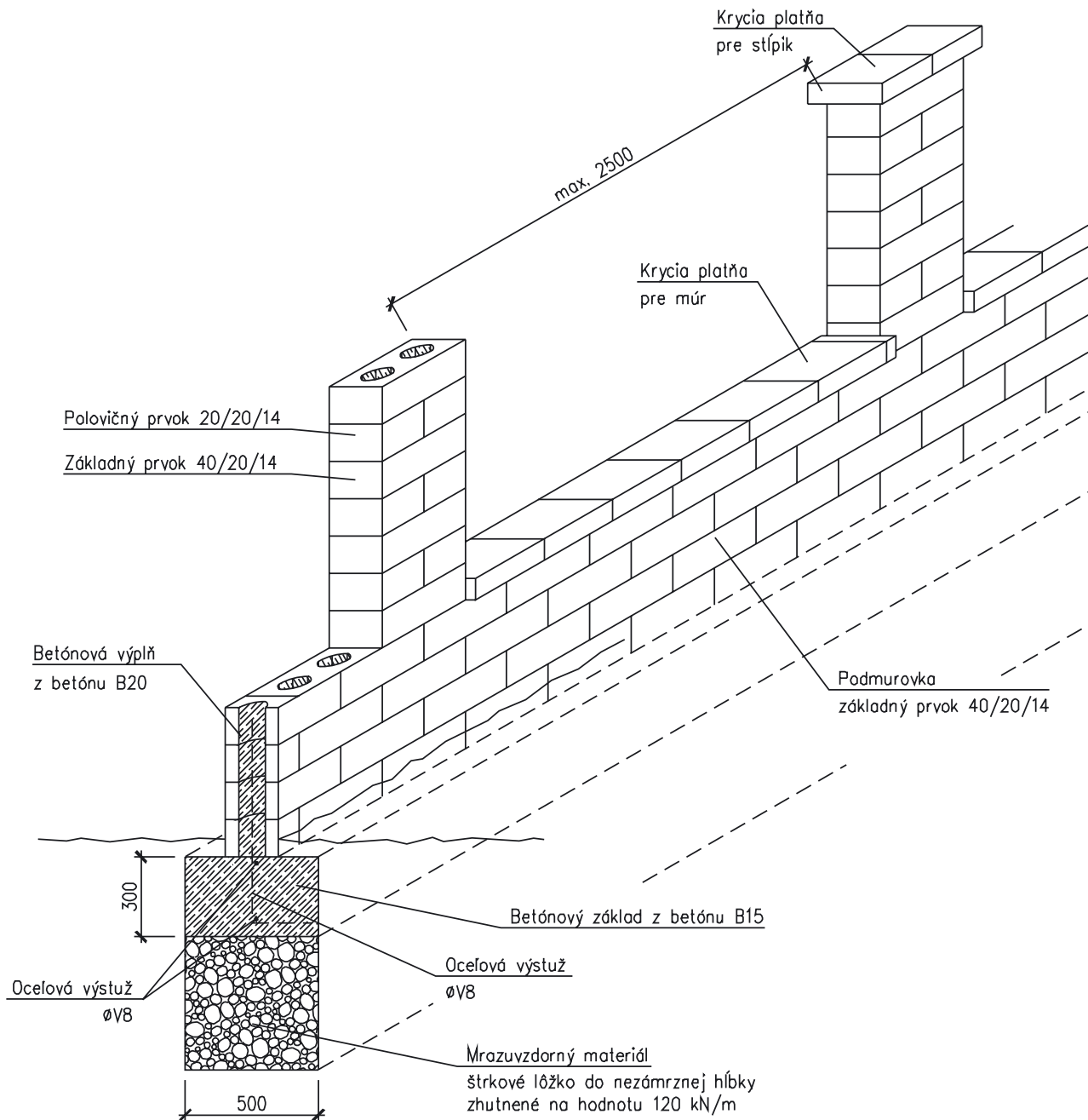

Uvádzané množstvá dlažby pre kladacské vzory obsahujú doporučený podiel škár na položenej ploche. Tieto doporučené spotreby dlažby sú prekontrolované primeraným spôsobom, pričom sa jedná o nezáväznú údaje, za ktoré neručíme.

CASTELLO - plotový systém, otlkaný

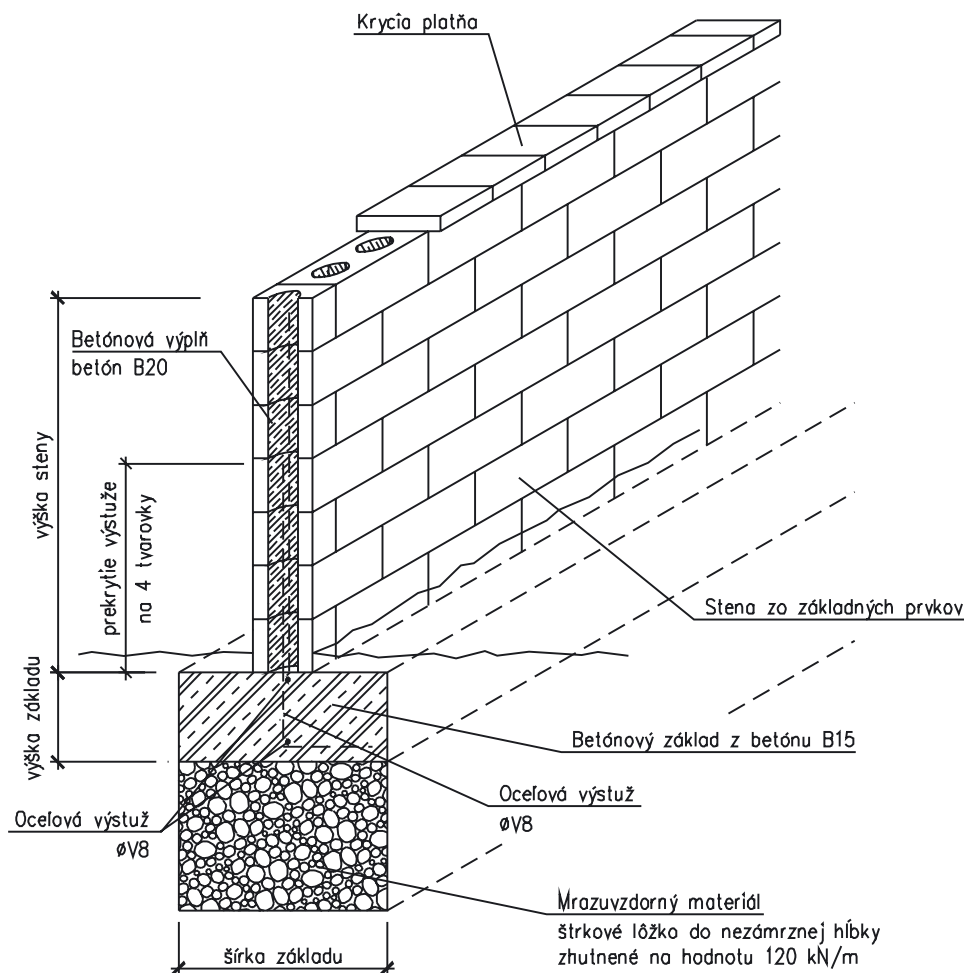

Výška steny	Šírka základu	Výška základu	Oceľová výstuž pre stenu
do 1,26 m	0,40 m	0,15 m	ocelová výstuž ø 8 rebrovaná, výstuž pre každú jednu tvarovku po 40 cm
1,40 m	0,40 m	0,15 m	
1,54 m	0,45 m	0,20 m	
1,68 m	0,50 m	0,20 m	
1,82 m	0,55 m	0,20 m	
1,96 m	0,55 m	0,20 m	
2,10 m	0,60 m	0,20 m	
2,24 m	0,60 m	0,30 m	
2,38 m	0,60 m	0,30 m	
2,52 m	0,65 m	0,30 m	
2,66 m	0,70 m	0,30 m	
2,80 m	0,70 m	0,30 m	

Uvádzané množstvá dlažby pre kladacské vzory obsahujú doporučený podiel škár na položenej ploche. Tieto doporučené spotreby dlažby sú prekontrolované primeraným spôsobom, pričom sa jedná o nezáväznú údaje, za ktoré neručíme.